



# Cenník 2023-2024 Vykurovanie



Cenník a produktové informácie pre produkty vykurovania

# Obsah

Sprivodca nomenklatúrou produktov .....	3
Stand By Me .....	4
Zaujímavosti .....	8
Prehľad riešení .....	10
<b>Tepelne čerpadlá vzduch - voda</b>	
Daikin Altherma 3 H MT/HT .....	14
Daikin Altherma 3 R .....	22
Daikin Altherma 3 M .....	30
Daikin Altherma R HT .....	40
<b>Tepelné čerpadlá zem - voda</b>	
Daikin Altherma 3 GEO .....	44
<b>Hybridné tepelné čerpadlá</b>	
Daikin Altherma R Hybrid .....	48
Daikin Altherma R Hybrid+Multi .....	51
<b>Kondenzačné plynové kotly</b>	
Daikin Altherma 3 C Gas W .....	56
Daikin Altherma 3 C Gas W base model .....	62
Flue-gas evacuation system .....	64
<b>Tepelné čerpadlá len na prípravu teplej pitnej vody</b>	
Daikin Altherma M HW .....	68
<b>Kolektívne vykurovanie</b>	
Daikin Altherma R Flex Type HT HW .....	74
Daikin Altherma 3 WS .....	78
<b>Externé zásobníky na TPV &amp; Akumulačné zásobníky</b>	
Prehľad sortimentu zásobníkov .....	84
Daikin Altherma ST akumulačné zásobníky .....	86
Daikin Altherma zásobníky na TPV .....	90
<b>Regulácia a Ovládače</b>	
Onecta .....	91
káblový ovládač .....	92
Bezdrôtový ovládač .....	96
<b>Emitory tepla</b>	
Daikin Altherma HPC stacionárne .....	98
Daikin Altherma HPC zabudované .....	100
Daikin Altherma HPC nástenné .....	101
Daikin Altherma UFH .....	104
<b>Solárny termálny ohrev</b>	
Daikin Solárne termálne panely .....	108
Daikin Altherma ST - prehľad .....	110
Daikin Altherma ST - tlakový systém .....	116
Daikin Altherma ST - beztlakový systém (DrainBack) .....	118
<b>ROTEX zásobníky</b>	
Nádrže na dažďovú vodu .....	121
<b>Prečo údržba .....</b>	<b>126</b>
<b>Daikin Servis &amp; Riešenia .....</b>	<b>128</b>
<b>Všeobecné obchodné podmienky .....</b>	<b>132</b>

**POZNAMKY:** Jednotky uvedené v tomto cenníku, ktoré pracujú s chladivom, obsahujú buď chladivo R410A alebo chladivo R32. Obsiahnuté chladivá sú fluórované skleníkové plyny. Únik chladiva prispieva k zmene klímy. Potenciál globálneho otepľovania (GWP) sa vyjadruje ekvivalentom kg CO<sub>2</sub>. R410A ma GWP 2088 a R32 ma GWP 675. Chladivo s nižším potenciálom globálneho otepľovania (GWP) by menej prispelo ku globálnemu otepľovaniu ako chladivo s vyšším GWP, ak by uniklo do atmosféry. To znamená, že ak by 1 kg chladiva unikol do atmosféry, dopad na globálne otepľovanie by bol v priebehu 100 rokov 2088 krát vyšší pre R410A alebo 675 krát vyšší pre R32 ako 1 kg CO<sub>2</sub>. Nikdy sa nepokúšajte zasahovať do chladiaceho okruhu. V prípade potreby sa obráťte na odbornú firmu.

**Cenník je platný od 1. apríla 2023. Všetky predchádzajúce cenníky sú už neplatné. Všetky uvedené ceny sú cenníkové a bez DPH a vzťahujú sa na ne Všeobecné obchodné podmienky spoločnosti Daikin (pozri poslednú stranu alebo <http://www.daikin.sk/VOP>). Vyhradzuje si právo na tlačové chyby a zmeny modelov. Viac informácií získate u svojho miestneho predajcu Daikin.**

# Spríevodca nomenklatúrou produktov

Názov produktu	Popis produktu	Modely vnútorných jednotiek	Modely vonkajších jednotiek
Daikin Altherma 3 H HT F	Daikin Altherma 3 Hydrosplit Vysoko teplotný stacionárny	ETV(H/X/Z)-E7	EPRA-D7
Daikin Altherma 3 H HT ECH <sub>2</sub> O	Daikin Altherma 3 Hydrosplit Vysoko teplotný ECH <sub>2</sub> O akumulčný z.	ETSH/X(B)-E7	EPRA-D7
Daikin Altherma 3 H HT W	Daikin Altherma 3 Hydrosplit Vysoko teplotný nástenný	ETB(H/X)-E7	EPRA-D7
Daikin Altherma 3 H MT F	Daikin Altherma 3 Hydrosplit Stredno teplotný stacionárny	ETV(H/X/Z)-E	EPRA-E
Daikin Altherma 3 H MT ECH <sub>2</sub> O	Daikin Altherma 3 Hydrosplit Stredno teplotný ECH <sub>2</sub> O akumulčný z.	ETSH/X(B)-E	EPRA-E
Daikin Altherma 3 H MT W	Daikin Altherma 3 Hydrosplit Stredno teplotný nástenný	ETB(H/X)-E	EPRA-E
Daikin Altherma 3 R F	Daikin Altherma 3 chladivový split Nízko teplotný stacionárny	EHV(H/X/Z)-E / EBV(H/X/Z)-D	ERGA-E(H)(7)(A) / ERLA-D(7)
Daikin Altherma 3 R ECH <sub>2</sub> O	Daikin Altherma 3 chladivový split Nízko teplotný ECH <sub>2</sub> O akumulčný z.	EHSX(X/B)-E / EBSX(X/B)-D	ERGA-E(H)(7)(A) / ERLA-D(7)
Daikin Altherma 3 R W	Daikin Altherma 3 chladivový split Nízko teplotný nástenný	EHB(H/X)-E / EBB(H/X)-D	ERGA-E(H)(7)(A) / ERLA-D(7)
Daikin Altherma 3 M	Daikin Altherma 3 monoblok Nízko teplotný	/	E(B/D)LA-D / E(B/D)LA-E
Daikin Altherma R HT	Daikin Altherma chladivový split Vysoko teplotný	EKHBRD-AD17	ERRQ-A
Daikin Altherma 3 GEO	Daikin Altherma 3 zem-voda Stredno teplotný	EGSA(H/X)-D	/
Daikin Altherma R Hybrid	Daikin Altherma chladivový split hybrid	EHYHB(H/X) + EHYKOMB-A	EVLQ-C
Daikin Altherma R Hybrid+Multi	Daikin Altherma chladivový split Hybrid+Multi	CHYHBH-A + EHYKOMB-A	*
Daikin Altherma 3 C Gas W	Plynový kondenzačný kotol D2CND	D2(C/T)ND-A	/
Daikin Altherma 3 C Gas W základný model	Plynový kondenzačný kotol D2CND základný model	D2CNL-A	/
Daikin Altherma M HW	Interiérový monoblok len na TPV	EKHHE-(P)C / EKHLE-C	/
Daikin Altherma R Flex Type HT HW	Daikin Altherma R Flex Type Vysoko teplotné len na TPV	EKHBRD-AD17	EMRQ-AB
Daikin Altherma 3 WS	Daikin Altherma 3 voda-voda stacionárna vnútorná jednotka	EWSA(H/X)-D	/
Daikin Altherma 3 R MT W	Daikin Altherma 3 chladivový Stredno teplotný nástenný	ELB(H/X)-E	ERRA-E
Daikin Altherma 3 R MT F	Daikin Altherma 3 chladivový Stredno teplotný stacionárny	ELV(H/X/Z)-E	ERRA-E
Daikin Altherma 3 R MT ECH <sub>2</sub> O	Daikin Altherma 3 chladivový Stredno teplotný ECH <sub>2</sub> O akumulčný zásobník	ELS(H/X)(-)/B-E	ERRA-E

\* Daikin Altherma R Hybrid+Multi sa pripája k rôznym vonkajším multisplitovým jednotkám

# Stand By Me, kľuč k zákazníkovej spokojnosti

Je čas na relax. S novým vernostným servisným programom Daikin Stand By Me si môžete byť istí, že profitujete z najlepšieho servisu, energetickej účinnosti, použiteľnosti a služieb dostupných na trhu. Stand By Me eliminuje starosti vašich klientov a poskytuje im predĺženú záruku a informácie o inštalovanej jednotke na jednom mieste.

## Nastúpte do nášho vlaku, pre úplnú spokojnosť zákazníka

Na našej mape metra môžete objaviť všetky nástroje, ktoré ponúka spoločnosť Daikin inštaláčnym firmám, aby im pomohli od prvého kontaktu s novým klientom, až po údržbu a opravy po inštalácii.



**HSN**  
PRO

### Heating Solutions Navigator

Poskytnite najvhodnejšie riešenie pre domovy vašich zákazníkov

 Web portal  Profesionáli



### Daikin e-Care

Prístup k registrácii, konfigurácia a riešenie problémov

 Mobile app  Profesionáli



### Stand By Me

Spravujte svoju databázu inštalovaných zariadení a ponúknite komfort a prémiové služby vašim zákazníkom

 Web portal  Profesionáli



### Onecta App

Aplikácia pre koncového používateľa na ovládanie rezidenčných jednotiek

 Mobile app  Spotrebiteľ



**NOVINKA**

## Objavte nové funkcie

Neustále investujeme do podpory našich inštalatérov. So svojim účtom Daikin máte prístup k Stand By Me a Heating Solutions Navigator online. Použite to isté konto na prístup k aplikácii Daikin e-Care. Nástroje teraz ponúkajú nové funkcie, vyskúšajte to!



### Navigátor riešení vykurovania

Najnovšie funkcie:  
nástroj na výber pre podlahové kúrenie,  
Fan Coily, radiátory a vetranie, tvorba ponúk



### Daikin e-Care

Najnovšia funkcia:  
20 nastavení inštalátora na vyriešenie  
problémov cez vzdialený prístup



### Stand By Me

Najnovšia funkcia:  
20 inštaláčnych nastavení pre diaľkové  
ovládanie a monitorovanie (SBM Pro)



### Onecta App

Najnovšia funkcia:  
hlasové ovládanie vďaka Amazonu  
Alexa alebo Google Assistant

**NOVINKA**

## Oznámenie o chybe a 20 nastavení inštalátora pre vzdialenú podporu cez SBM Pro a aplikáciu e-care

Z profesionálneho portálu môžu inštalatéri aktivovať vzdialené monitorovanie viacerých parametrov, ktoré im umožní dohliadať na vašu inštaláciu, na diaľku. V prípade, že sa niečo na inštalácii pokazí, dostanú automatické upozornenie. Zmenou určitých nastavení môžu okamžite zlepšiť váš komfort. Šetrite čas a získajte lepšiu podporu vďaka týmto novým funkciám.

- Priestorové vykurovanie/chladenie
- Hlavná zóna a doplnková zóna (LWT)
- Teplá pitná voda
- Priestorový termostat (RT)
- Inštalátor – Spracovanie chýb

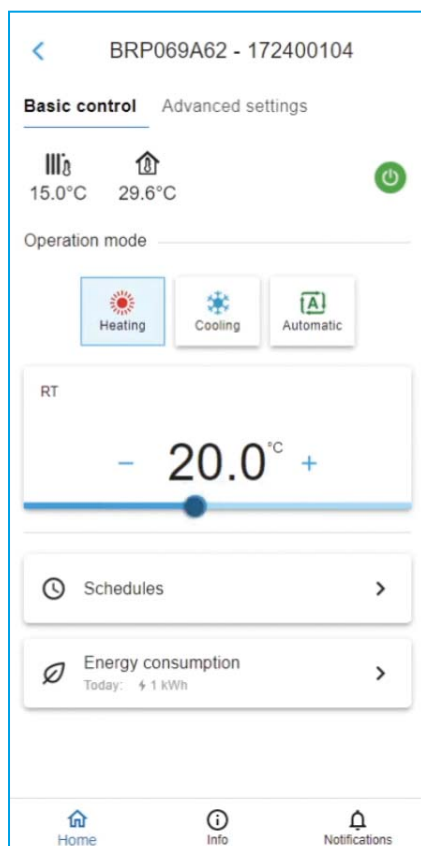

Na diaľku nastavte požadovanú hodnotu teploty v miestnosti

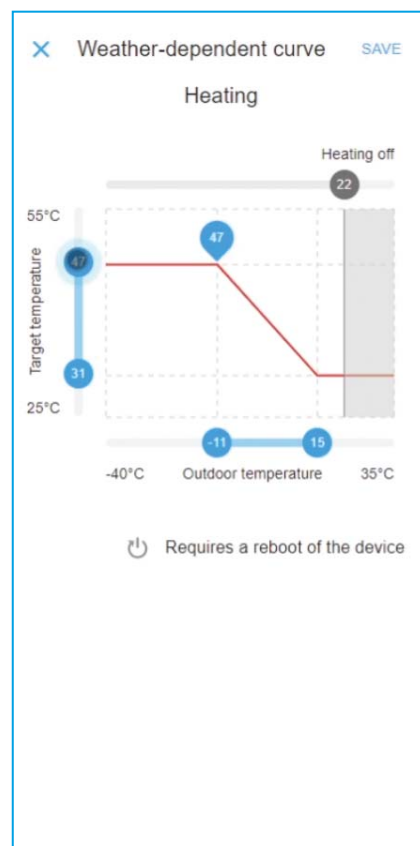

Upravte ekvitermickú krivku na diaľku

## Všetko o aplikácii Navigátor vykurovacích riešení (HSN)

Navigátor vykurovacích riešení je digitálny súbor nástrojov vyvinutý pre profesionálov Daikin s cieľom pomáhať pri navrhovaní najvhodnejšieho riešenia pre domácnosti ich zákazníkov. Pomocou tohto nástroja si môžete nakonfigurovať inštaláciu a k nej generovať vzorové schémy potrubia a elektrického zapojenia, nastaviť a exportovať v elektronickej podobe konfiguráciu vašej inštalácie a oveľa viac.

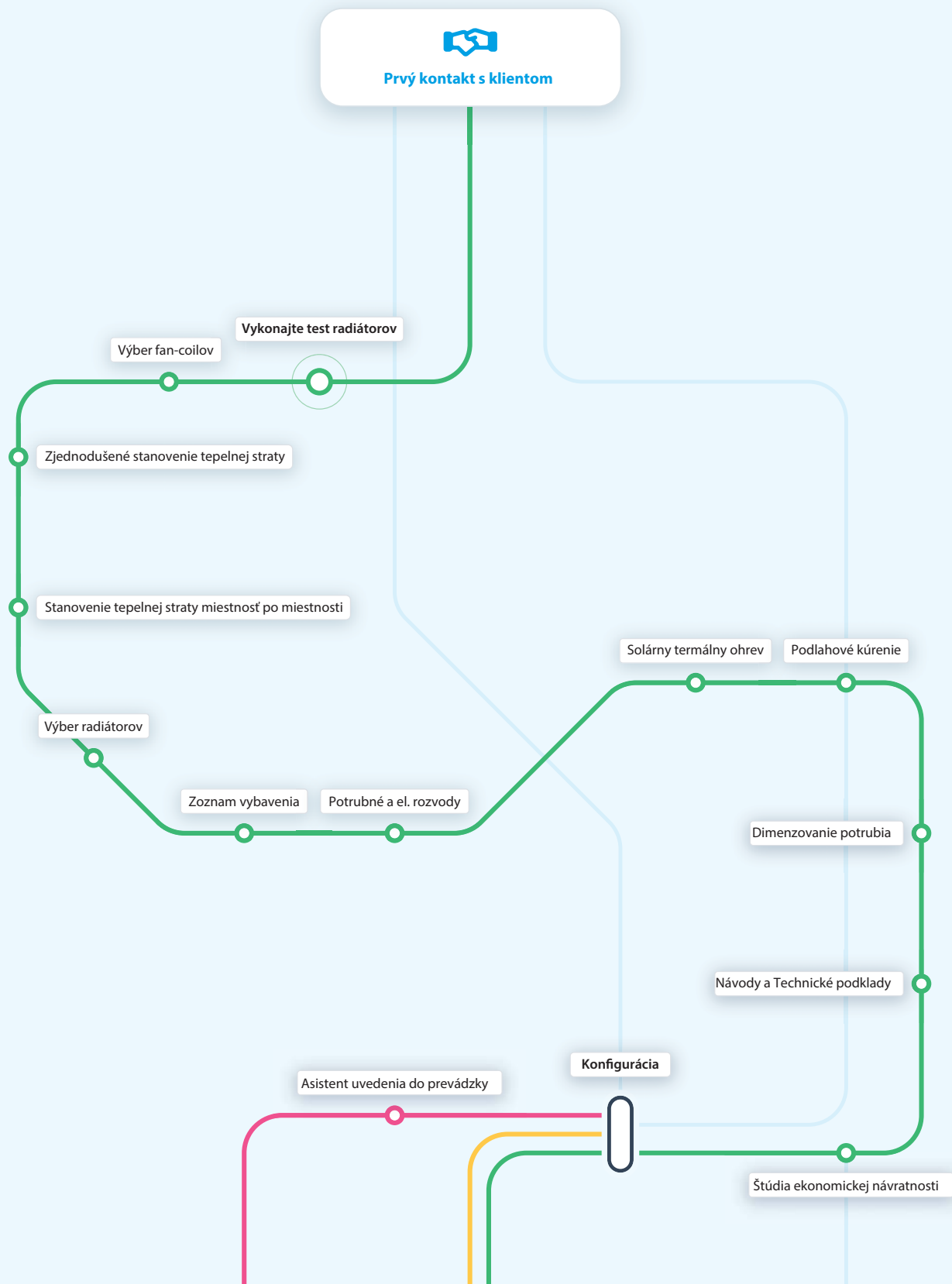

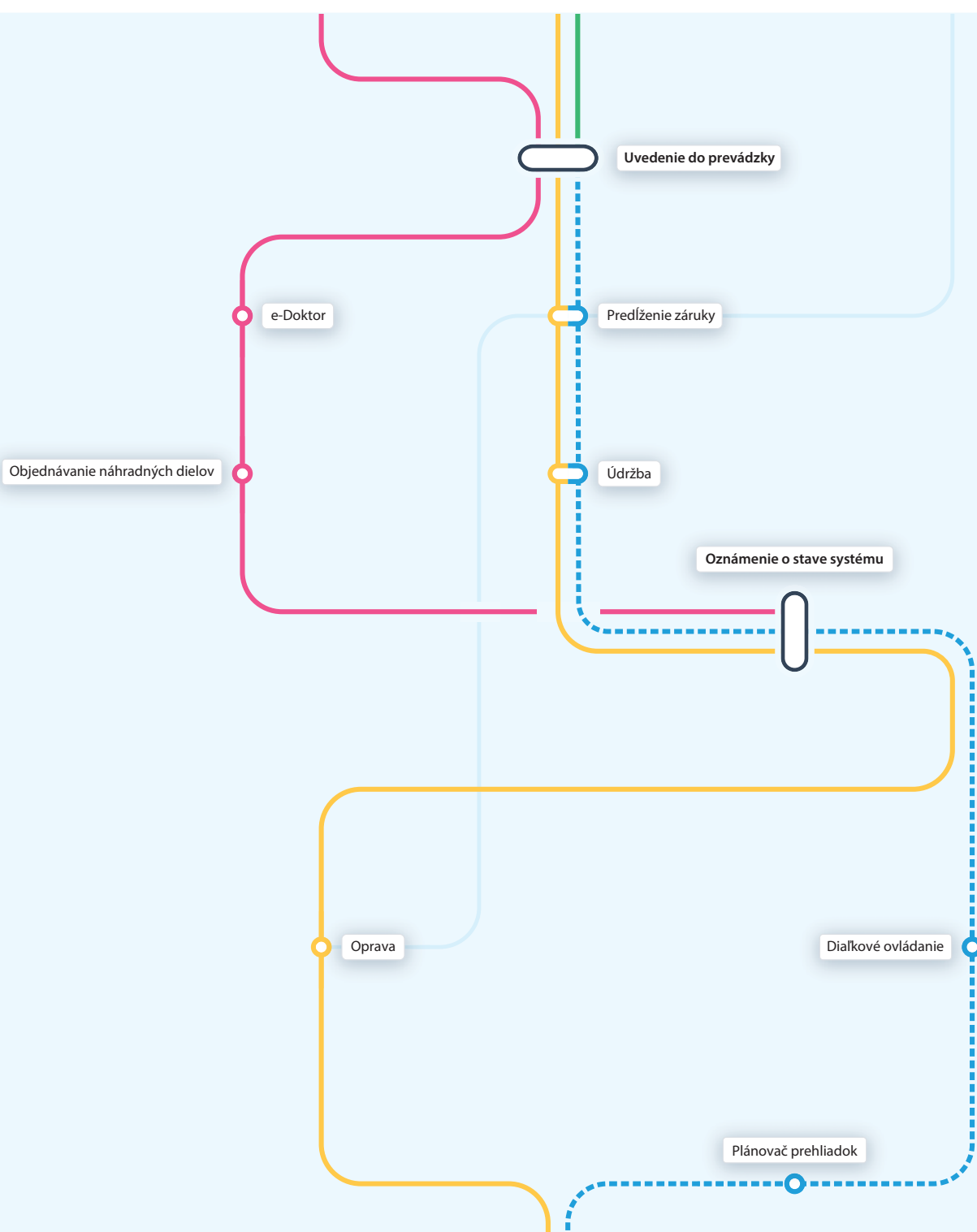

#### lavigátor vykurovacích riešení

- Nástroj na výber radiátorov
- Nástroj na výber konvektorov
- Zjednodušené tepelné zaťaženie
- Tepelná záťaž miestnosť po miestnosti
- Asistent uvedenia do prevádzky
- Zoznam vybavenia
- Potrubie a el. rozvody
- Solárny termálny ohrev
- Podlahové vykurovanie
- Dimenzovanie potrubia
- Návody a Technické podklady
- Štúdia ekonomickej návratnosti

#### e-Care Mobile App

- Asistent uvedenia do prevádzky
- Uvedenie do prevádzky
- e-Doktor
- Objednávanie náhradných dielov
- Oznámenia o stave systému

#### Stand By Me

- Konfigurácia
- Uvedenie do prevádzky
- Predĺženie záruky
- Oznámenia o stave systému

#### Onecta App

- Onecta App
- Údržba
- Dialkové ovládanie
- Plánovač prehliadok

# Zaujímavosti

BLUEEVOLUTION

str. 17

## Daikin Altherma 3 H MT

### R-32 hydrosplitové tepelné čerpadlo vzduch-voda



- › Dostupné v triede 08, 10 a 12
- › Koncept Hydrosplit s chladiacim okruhom R-32 uzavretým vo vonkajšej jednotke
- › Účinnosť až do A+++
- › Prevádzka do vonkajšej teploty -28°C
- › Zaručený vykurovací výkon do -25°C
- › Poskytuje teplotu vody +65°C pri -15°C (iba prevádzka tepelného čerpadla)
- › Veľmi tichá prevádzka (akustický tlak iba 35 dBA @ 3m)
- › K dispozícii sú 3 rôzne vnútorne jednotky (F, ECH<sub>2</sub>O, W)
- › Štandardne dodávaná karta WLAN v balení s návodmi
- › Zabezpečenie vykurovania, chladenia a prípravy teplej pitnej vody
- › Vhodné na renovácie, výmeny a nové budovy
- › Vhodné na výmenu olejových a plynových kotlov

BLUEEVOLUTION

str. 18

## Daikin Altherma 3 H HT

### R-32 hydrosplitové vysoko-teplotné tepelné čerpadlo



- › Dostupné v triede 14, 16 a 18
- › Koncept Hydrosplit s chladiacim okruhom R-32 uzavretým vo vonkajšej jednotke
- › Účinnosť až do A+++
- › Prevádzka do vonkajšej teploty -28°C
- › Zaručený vykurovací výkon do -25°C
- › Poskytuje teplotu vody +70°C pri -15°C (iba prevádzka tepelného čerpadla)
- › Veľmi tichá prevádzka (akustický tlak iba 35 dBA @ 3m)
- › K dispozícii sú 3 rôzne vnútorne jednotky (F, ECH<sub>2</sub>O, W)
- › Štandardne dodávaná karta WLAN v balení s návodmi
- › Zabezpečenie vykurovania, chladenia a prípravy teplej pitnej vody
- › Vhodné na renovácie, výmeny a nové budovy
- › Vhodné na výmenu olejových a plynových kotlov

BLUEEVOLUTION

str. 22

## Daikin Altherma 3 R

### R-32 Tepelné čerpadlo chladivový split vzduch-voda



- › Dostupné v triede 4, 6 a 8 kW (ERGA) a 11, 14 a 16 kW (ERLA)
- › Koncept chladivového splitu s okruhom chladiva R-32
- › Účinnosť až do A+++
- › Prevádzka do vonkajšej teploty -25°C
- › Zaručený vykurovací výkon do -20°C
- › Poskytuje teplotu vody +55°C pri -15°C (iba v prevádzke s tepelným čerpadlom)
- › Vhodné pre renovácie, výmeny a novostavby
- › Zabezpečenie vykurovania, chladenia a prípravy teplej pitnej vody
- › Pripojenie cez kartu W-LAN ERGA-E, (ERLA-D voliteľné), všetky ECH<sub>2</sub>O - voliteľné



## BLUEVOLUTION



str. 30

### Daikin Altherma 3 M

#### R-32 tepelné čerpadlo Monoblok vzduch-voda

- › Dostupné v triede 4, 6, 8 kW a 9, 11, 14,1 6 kW
- › Účinnosť až do A+++
- › Prevádzka do vonkajšej teploty -25°C
- › Zaručený vykurovací výkon do -20°C
- › Poskytuje teplotu vody +60°C pri -7°C (iba v prevádzke s tepelným čerpadlom)
- › Pripojenie W-LAN karty (voliteľne)
- › Zabezpečenie vykurovania, chladenia a prípravy teplej pitnej vody
- › Vhodné pre renovácie, výmeny a väčšie novostavby s malou technickou miestnosťou.

## BLUEVOLUTION



str. 78

### Daikin Altherma 3 WS

#### R-32 Tepelné čerpadlo voda-voda

- › Dostupné v triede výkonu 6 kW
- › Účinnosť až do A+++
- › Reverzibilné tepelné čerpadlo umožňujúce vykurovanie a aktívne chladenie
- › Menovitý tlak do 16 bar (bez čerpadla soľanky)
- › Vysoký rozsah modulácie výkonu už od 1,25 kW
- › Poskytuje teplotu vody +65°C (iba prevádzka tepelného čerpadla)
- › Mimoriadne tichá prevádzka (akustický tlak iba 27 dBA @ 1 m)
- › Adaptér LAN namontovaný vo výrobe je súčasťou dodávky
- › Zabezpečenie vykurovania, chladenia a prípravy teplej pitnej vody
- › Vhodné pre bytové domy

## BLUEVOLUTION



str. 44











### Daikin Altherma 3 GEO

#### R-32 Tepelné čerpadlo zem-voda





- › Dostupné v triede výkonu 6 a 10 kW
- › Účinnosť až do A+++
- › Reverzibilné tepelné čerpadlo umožňujúce vykurovanie a aktívne chladenie
- › Vysoký rozsah modulácie výkonu už od 0,85 kW
- › Poskytuje teplotu vody +65°C (iba prevádzka tepelného čerpadla)
- › Mimoriadne tichá prevádzka (akustický tlak iba 27 dBA @ 1 m)
- › Adaptér LAN namontovaný vo výrobe je súčasťou dodávky
- › Zabezpečenie vykurovania, chladenia a prípravy teplej pitnej vody
- › Vhodné pre renovácie, výmeny a novostavby.

# Prehľad riešení

## Vykurovanie interiéru a príprava teplej pitnej vody









		Technológia vzduch - voda					
		R-32	R-32	R-32	R-32	R-32	R-410A+R-134a
<b>Produktová rada</b>		Daikin Altherma 3 H MT 	Daikin Altherma 3 H HT 	Daikin Altherma 3 R 	Daikin Altherma 3 M 	Daikin Altherma 3 M 	Daikin Altherma R HT 
<b>Priestorové vykurovanie (až do)</b>		A <sup>+++</sup>	A <sup>+++</sup>	A <sup>+++</sup>	A <sup>+++</sup>	A <sup>+++</sup>	A <sup>+</sup>
<b>Príprava TPV (až do)</b>		A <sup>+</sup>	A <sup>+</sup>	A <sup>+</sup>	/	/	B
<b>Rekonštrukcia</b>		•	•	/	/	/	•
<b>Novostavba</b>		•	•	•	•	•	•
<b>zásobníky</b>	<b>EKHS(P)-D</b> 	•	•	•	•	•	•
	<b>EKH(D/C) (H/B)-B/PB</b> 	•	•	•	•	•	•
	<b>EKHTS-AC</b> 	/	/	/	/	/	•
<b>LAN/WLAN</b>		WLAN (súčasť)	WLAN (súčasť)	WLAN**	WLAN (voliteľné)	WLAN (súčasť)	/
<b>Ovládače</b>	<b>Madoka [BRC1HHDK/W/S]</b>	•	•	•	•	•	/
	<b>EKRUC</b>	/	/	/	/	/	/
	<b>Štandardné termostaty [EKRT(RB/W)]</b>	•	•	•	•	•	•
	<b>Inteligentné termostaty [EKWCTR*]</b>	•	•	•	•	•	•
<b>Termálne solárne panely</b> 		•	•	•	•	•	/
<b>Konvektory tepelného čerpadla</b> 		•	•	•	•	•	/

\*\*WLAN kazeta je štandardne dodávaná pre rodinu jednotiek Altherma 3 R ERGA-E a je voliteľná pre rodinu jednotiek Altherma 3 R ERLA-D.

	Zem - voda	Hybrid (tepelné čerpadlo + plynový kotol)		Spaľovanie (plynový kotol)	
	<b>R-32</b>	<b>R-410A</b>	<b>R-32</b>	/	/
	Daikin Altherma 3 GEO 	Daikin Altherma R Hybrid 	Daikin Altherma R Hybrid+Multi 	Daikin Altherma 3 C Gas W 	Daikin Altherma 3 C Gas W základný model 
	A <sup>++</sup>	A <sup>+</sup>	/	A	A
	A <sup>+</sup>	A	A	A	A
	•	•	•	•	•
	•	/	/	•	•
	/	/	/	/	/
	/	•	•	•	•
	/	/	/	/	/
	LAN (súčasť)	LAN (voliteľné)	LAN (voliteľné)	LAN (voliteľné)	/
	•	/	/	/	/
	/	•	•	/	/
	•	•	•	•	/
	•	•	•	•	/
	/	•	•	/	/
	•	•	•	/	/

# Prehľad riešení

## Teplá voda a spoločné vykurovanie

		Príprava teplej pitnej vody	Centrálne vykurovanie a príprava TPV	
		<b>R-134a</b>	<b>R-32</b>	<b>R-410A + R-134a</b>
<b>Produktová rada</b>		<b>Daikin Altherma M HW</b> 	<b>Daikin Altherma 3 WS</b> 	<b>Daikin Altherma R Flex Type HT HW</b> 
<b>Priestorové vykurovanie (až do)</b>		-	<b>A<sup>+++</sup></b>	-
<b>Príprava TPV (až do)</b>		<b>A<sup>+</sup></b>	<b>A<sup>+</sup></b>	<b>A<sup>+</sup></b>
<b>Rekonštrukcia</b>		●	●	/
<b>Novostavba</b>		●	●	●
<b>zásobníky</b>	<b>EKHWS(P)-D</b> 	/	/	/
	<b>EKHW(D/C) (H/B)-B/PB</b> 	/	/	/
	<b>EKHTS-AC</b> 	/	/	●
<b>LAN/WLAN</b>		WLAN (voliteľné)	LAN (súčasť)	/
<b>ovládacie</b>	<b>Madoka [BRC1HHDK/W/S]</b>	/	●	/
	<b>EKRUC</b>	/	/	/
	<b>Štandardné termostaty [EKRT(RB/W)]</b>	/	●	/
	<b>Inteligentné termostaty [EKWCTR*]</b>	/	●	/
<b>Termálne solárne panely</b> 	●	/	/	
<b>Termálne solárne panely</b> 	/	●	/	



# Riešenie pre čistenie vzduch a vetranie pre váš domov



## Dýchajte čistejší vzduch s čističkami Daikin

Preukázaná účinnosť proti respiračným vírusom (okrem iného aj proti koronavírusu HCoV-229E), ktorú potvrdil aj Inštitút Pasteur de Lille\*

**99,98%**  
koronavírus odstránené  
za 2,5 minúty\*.

**Podľa testov vykonaných v laboratóriách Pasteurovho inštitútu v Lille** čističky vzduchu Daikin odstránia viac ako 99,98 % ľudského koronavírusu HCoV-229E **za 2,5 minúty\***. Tento vírus patrí do rovnakej rodiny ako SARS-CoV-2, koronavírus, ktorý stojí za pandémiou COVID-19.

\*Zariadenie Daikin MCK55WVM (obchodný názov MCK55W), testované Pasteurovým ústavom v Lille, odstraňuje 99,996 % ľudského koronavírusu HCoV-229E za 2,5 minúty prevádzky pri rýchlosti „turbo“ v laboratórnych podmienkach (vzduchotiesna komora s vnútorným objemom 0,47 m<sup>3</sup>, bez obnovy vzduchu). Ľudský koronavírus HCoV-229E sa líši od vírusu zodpovedného za COVID-19, SARS-CoV-2, ale patrí do rovnakej rodiny koronavírusov.  
Zariadenie Daikin MC55WVM (obchodný názov MC55W/VB), testované Pasteurovým ústavom v Lille, odstraňuje 99,98 % ľudského koronavírusu HCoV-229E za 2,5 minúty prevádzky pri rýchlosti „turbo“ v laboratórnych podmienkach (vzduchotiesna komora s vnútorným objemom 1,4 m<sup>3</sup>, bez obnovy vzduchu). Ľudský koronavírus HCoV-229E sa líši od vírusu zodpovedného za COVID-19, SARS-CoV-2, ale patrí do rovnakej rodiny koronavírusov.  
Zariadenie Daikin MCK55WVM (obchodný názov MCK55W), testované Pasteurovým ústavom v Lille, odstraňuje 99,986 % vírusu chripky A podtypu H1N1 za 2,5 minúty prevádzky pri rýchlosti „turbo“ v laboratórnych podmienkach (vzduchotiesna komora s vnútorným objemom 0,47 m<sup>3</sup>, bez obnovy vzduchu).  
Zariadenie Daikin MC55WVM (obchodný názov MC55W/VB), testované Pasteurovým ústavom v Lille, odstraňuje 99,93% vírusu chripky A podtypu H1N1 za 2,5 minúty prevádzky pri rýchlosti „turbo“ v laboratórnych podmienkach (vzduchotiesna komora s vnútorným objemom 0,47 m<sup>3</sup>, bez obnovy vzduchu).

## Centrálna vetranie s rekuperáciou tepla (CHRV)

### Hľadáte kompletný balík ventilácie?

Potom ste na dobrej adrese. S jednotkami Duco CHRV a DucoFlex poskytuje spoločnosť Daikin kompletný systém vzduchotechnického príslušenstva pre CHRV. Keď používate DucoFlex, môžete využiť aj balíček záruky ticha „Zero Noise“. Ten pozostáva z technológie najvyššej triedy vzduchotesnosti D, najnižšieho odporu vzduchu a maximálneho akustického komfortu s najtichším systémom vetrania v Európe! Výsledkom je energeticky účinný a tichý ventilačný systém.

### Vedeli ste, že tento kompletný systém vzduchových kanálov sa veľmi ľahko inštaluje?

Je to vďaka praktickému princípu „Click & Go“ a minimálnemu počtu kovaní. Daikin ponúka komplexný systém so 100% zabezpečením služieb.

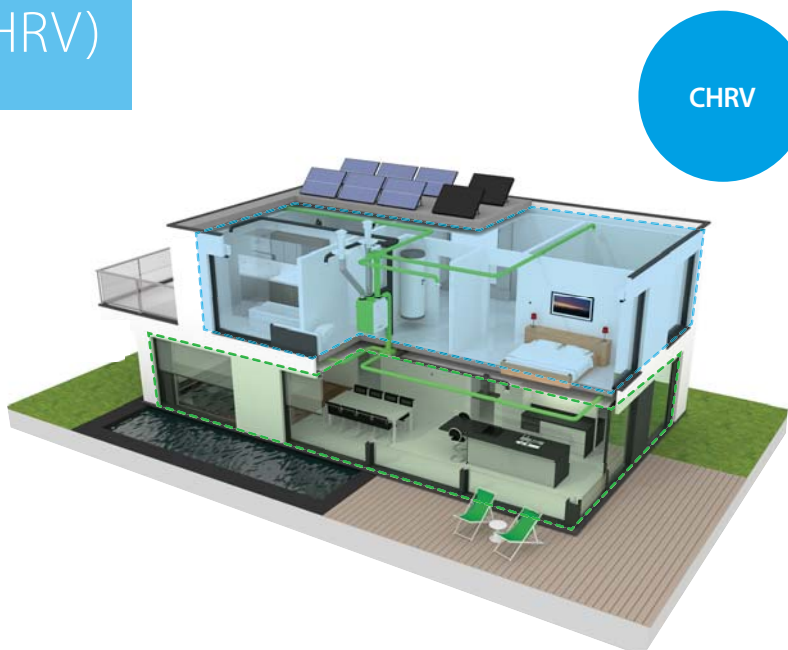

# Daikin Altherma 3 H MT/HT

napĺňa oĀakávania modernej spoločnosti



Āalšie technické a marketingové informácie:



Pre Daikin Altherma H MT



Pre Daikin Altherma H HT

## Vyrobené v Európe, pre Európu

Európske počasie môže byť niekedy mrazivé. Preto sme navrhli Daikin Altherma 3 H MT/HT tak, aby pracovala v „režime tepelného čerpadla“ až do vonkajšej teploty -28°C.

Tento výkon sa dosahuje vďaka originálnej technológii Daikin.

Ako líder na trhu sa spoločnosť Daikin snaží o spoľahlivú a úspornú prevádzku tepelného čerpadla v najvyššej triede účinnosti. Daikin vyvinul technológiu Bluevolution s cieľom dosiahnuť vyšší a zelenší výkon. Táto technológia je teraz súčasťou všetkých nových produktov, ako je aj Daikin Altherma 3 H MT/HT. Daikin Altherma 3 H MT/HT je prvá vonkajšia jednotka Daikin s výrazným dizajnom. Jeho jediný ventilátor znižuje hladinu hluku a čierna predná mriežka umožňuje jednotke zapadnúť do akéhokoľvek prostredia.

Všetky tieto komponenty boli vyvinuté špeciálne u nás, aby sa Daikin Altherma 3 H MT/HT stala jedinečným tepelným čerpadlom.

**Vynikajúci výkon, využitie obnoviteľnej energie, dizajn a akustický komfort. Toto je hlavná podstata tepelného čerpadla.**

## Nadčasový dizajn a úspora miesta

Okrem akustického komfortu je v súčasnosti rozhodujúcim prvkom aj dizajn. Osobitná pozornosť sa venovala tomu, aby sa vonkajšia jednotka dokonale zladila s Vaším domom.

Āierna predná mriežka je horizontálne vrstvená, takže ventilátor je vo vnútri neviditeľný. Matné sivé opláštenie odráža farbu steny pre väčšiu diskretnosť. Táto jednotka získala ocenenia IF a reddot design 2019.



reddot design award  
winner 2019

## BLUEvolution

Technológia Bluevolution kombinuje špeciálne vyvinutý kompresor a chladivo R-32. Daikin je prvou spoločnosťou na svete, ktorá uviedla na trh tepelné čerpadlá vybavené technológiou umožňujúcou použitie ekologického chladiva R-32. S nižším potenciálom globálneho otepľovania (GWP) je R-32 šetrnejšie k životnému prostrediu ako štandardne používané chladivá a dosahuje vyššiu energetickú účinnosť.

R-32 sa ľahko regeneruje pre opätovné použitie, preto je perfektným riešením na dosiahnutie nových európskych noriem v oblasti redukcie emisií CO<sub>2</sub>.

**R-32**



Presvedčte sa  
o nadčasovom dizajne



## Ticho ladí s pohodlím

Daikin Altherma 3 H MT/HT bola navrhnutá tak, aby znížila svoju hlučnosť a splnila očakávania dnešnej spoločnosti.

Daikin Altherma 3 H MT/HT ponúka vyššiu flexibilitu tým, že ma nízku hlučnosť. V štandardnom zvukovom režime jednotka vytvára akustický tlak 38 dBA vo vzdialenosti 3 metre, takže je to porovnateľné napríklad so šumom v priestore knižnice.

Prevádzka v tichom režime znižuje hluk o 3 decibely (merané zo vzdialenosti 3 metre), čo v skutočnosti predstavuje zníženie hladiny hluku o polovicu!

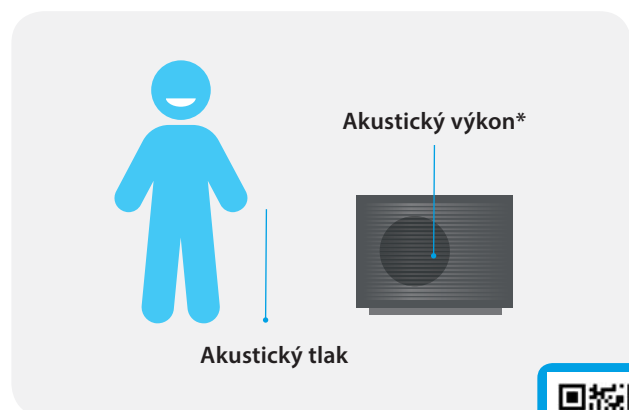
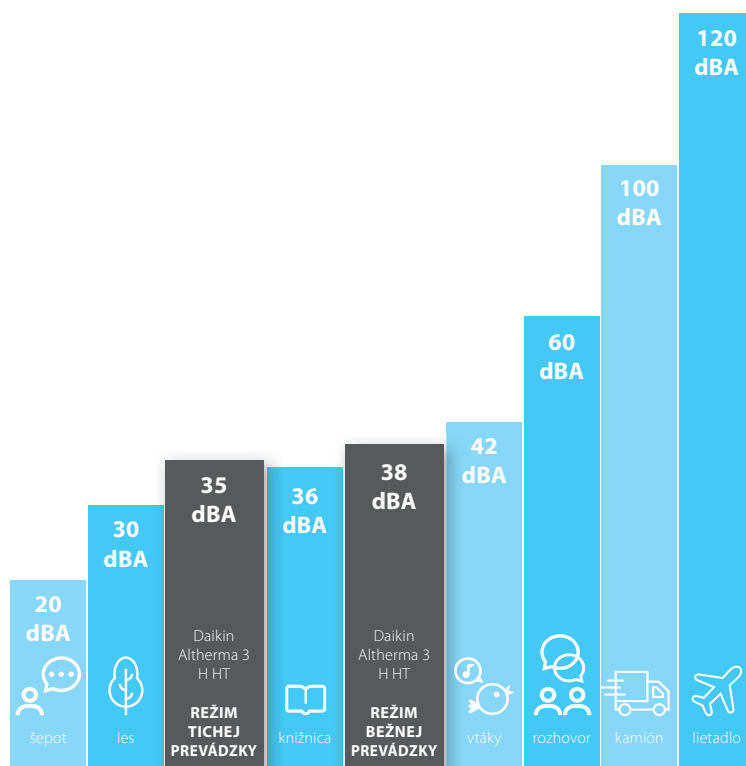

## Úroveň hluku je možné vyhodnotiť dvoma spôsobmi

- › **Akustický výkon** generuje jednotka sama, nezávisle na vzdialenosti a prostredí
- › **Akustický tlak** je zvuk vnímaný v určitej vzdialenosti. Akustický tlak sa obvykle počíta od 1 do 5 metrov od jednotky.



Vypočujte si ticho našej vonkajšej jednotky  
**← Pozrite si video!**

# Získajte najlepšie pohodlie s najlepšimi funkciami

Vyberte si z ponuky Daikin „Tri plusy“ funkcionalitu, ktorá najlepšie vyhovuje potrebám vašich zákazníkov. Vnútrné jednotky s integrovaným zásobníkom sú dostupné v 3 verziách: iba vykurovacie, reverzibilné a dvojzónové, čo vám dáva možnosť dokonale prispôbiť váš vykurovací systém Daikin vašim potrebám.

## + Model iba na vykurovanie

Model iba na vykurovanie je štandardom v produktovej rade Daikin a je k dispozícii pre všetky tri typy vnútorných jednotiek. To znamená, že váš vykurovací systém poskytuje vykurovanie miestností a prípravu teplej pitnej vody.

## + Reverzibilný model

Ak je potrebné chladenie, všetky tri druhy vnútorných jednotiek majú špeciálne reverzibilné modely. Reverzibilné znamená, že systém môže zmeniť spôsob práce a namiesto vykurovania zabezpečiť aj chladenie. Funkcia chladenia vyžaduje systém podlahového alebo stropného potrubia alebo jednotky fan coil.

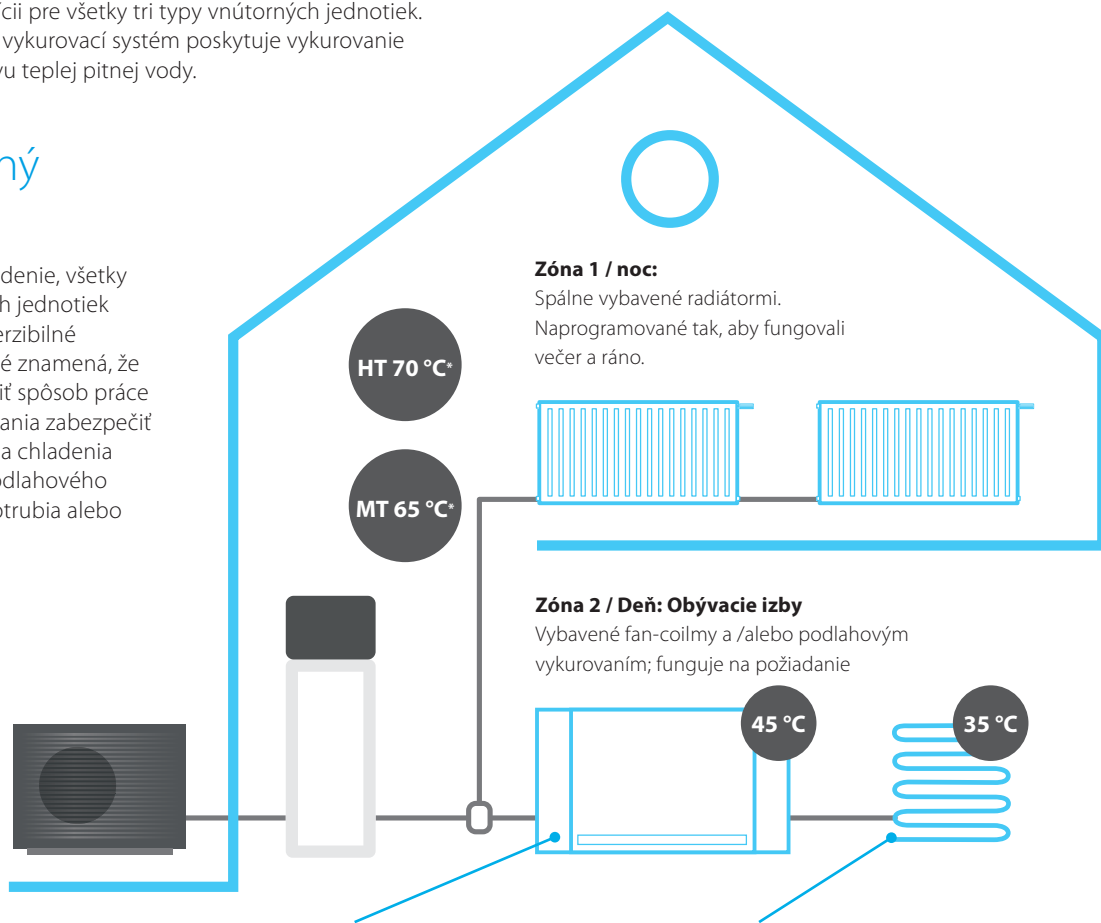

**Daikin Altherma fan coil** (konvektory tepelného čerpadla) sú hydronické žiariče, ktoré umožňujú chladenie alebo vykurovanie. Dajú sa kombinovať a dokonale sa hodia k podlahovým systémom.

**Váš systém podlahového potrubia** je navrhnutý tak, aby pracovala s vodou so strednou teplotou na vykurovanie vášho domova, ale keď príde leto, do potrubí môže byť dodaná aj chladnejšia voda, ktorá osvieži vaše prostredie.

## + Dvojzónový model

Stacionárny model s integrovaným zásobníkom má aj dvojzónovú verziu: môžete si zvoliť dve nezávislé teplotné zóny s rôznymi emitormi tepla, ktoré potrebujú inú úroveň teploty v rôznych miestnostiach (príklad: podlahový systém v obývacej izbe a radiátory v spálni na poschodí).

Tieto 2 zóny je možné spravovať aj samostatne: deaktivovať kúrenie na prvom poschodí počas dňa, aby sa znížila nadmerná spotreba.



# Daikin Altherma 3 H MT

Stredno teplotné tepelné čerpadlo Hydro split



## Daikin Altherma 3 H MT

Vonkajšia a vnútorná jednotka prepojená kúrenárskou vodou - hydro split, stredno teplotné jednotky triedy výkonu 8, 10, 12.

Vonkajšia jednotka		Trieda výkonu	Zdroj	Typ / obj.číslo	Cena €
 <ul style="list-style-type: none"> <li>Vonkajšia jednotka hydrosplitového tepelného čerpadla s uzatvoreným chladivovým okruhom R32</li> <li>Inverterom riadené vstrekovanie plynnej a kvapalnej zložky chladiva, hermeticky uzavretý scroll kompresor, rozšírený rozsah modulácie výkonu.</li> <li>Opláštenie z pozinkovaného oceľového plechu odolného voči poveternostným vplyvom, základným náterom, živcou a práškovou farbou.</li> <li>Odoberá teplo z vonkajšieho vzduchu aj pri -28 °C</li> </ul> <p><b>Rozmery (V x Š x H)</b> 1.003 x 1.270 x 533 mm</p>	1 Fáza	8	1~230 V, 32A	EPRA08EV3	4.435,-
		10	1~230 V, 32A	EPRA10EV3	4.767,-
		12	1~230 V, 32A	EPRA12EV3	5.211,-
	3 Fázy	8	3~400 V, 16A	EPRA08EW1	4.767,-
		10	3~400 V, 16A	EPRA10EW1	5.211,-
		12	3~400 V, 16A	EPRA12EW1	5.653,-

## Daikin Altherma 3 H MT F

Hydrosplitová stacionárna vnútorná jednotka s integrovaným zásobníkom teplej vody

Vnútorná jednotka	Zásobník Litre	Záložný ohrev kW	Zdroj Fázy/V	Typ obj.číslo	Cena €
 <ul style="list-style-type: none"> <li>Integrovaný zásobník TPV z nehrdzavejúcej ocele s objemom 180 alebo 230l.</li> <li>Vysokou účinnú obehové čerpadlo (čerpadlá – dvojzónová).</li> <li>Expanzná nádoba 10l, snímač prietoku, magnetický filter, poistný ventil, odvzdušňovací ventil, 3-cestný ventil k TPV, záložný elektrický ohrievač.</li> <li>Bi-zónové modely sú vybavené všetkými komponentmi potrebnými pre 2 rôzne teplotné okruhy (iba vykurovanie).</li> <li>Súčasťou je používateľské rozhranie, ovládač MMI.</li> </ul> <p><b>Rozmery (V x Š x H)</b> pre 180 l verziu: 1.650 x 595 x 625 mm pre 230 l verziu: 1.850 x 595 x 625 mm</p>	Len vykurovanie	6	1~230 V	ETVH12S18E6V	5.731,-
		9	3~400 V	ETVH12S18E9W	5.965,-
		6	1~230 V	ETVH12S23E6V	6.022,-
		9	3~400 V	ETVH12S23E9W	6.210,-
	Len vykurovanie dve teplotné zóny	6	1~230 V	ETVZ12S18E6V	6.701,-
		9	3~400 V	ETVZ12S18E9W	6.937,-
		6	1~230 V	ETVZ12S23E6V	6.992,-
		9	3~400 V	ETVZ12S23E9W	7.075,-
	Vykurovanie alebo chladenie	6	1~230 V	ETVX12S18E6V	6.492,-
		9	3~400 V	ETVX12S18E9W	6.671,-
		6	1~230 V	ETVX12S23E6V	6.727,-
		9	3~400 V	ETVX12S23E9W	6.874,-

## Daikin Altherma 3 H MT ECH<sub>2</sub>O

Hydrosplitová stacionárna vnútorná jednotka ECH<sub>2</sub>O s integrovaným akumulacným zásobníkom tepla

Vnútorná jednotka	Zásobník Litre	Záložný ohrev kW	Zdroj Fázy/V	Typ obj.číslo	Cena €
 <ul style="list-style-type: none"> <li>Integrovaný 300/500l polypropylénový akumulacný zásobník</li> <li>Vysokou účinnú obehové čerpadlo</li> <li>Prepínacie ventily (vyk./chl./TUV), integrovaná ochrana vysokej teploty spiatocky, obtokový ventil</li> <li>Bezpečnostný modul s tlakovým meračom a bezpečnostným ventilom, prietokový senzor.</li> <li>Bivalentná verzia obsahuje výmenník pre tlakové solárne aplikácie.</li> <li>Súčasťou je MMI užívateľské rozhranie.</li> <li>Záložný el.doohrev (1, 3 alebo 9 kW) a switch-box je potrebné doobjednať.</li> </ul> <p><b>Rozmery (V x Š x H)</b> pre 300 l verziu: 1.892 x 594 x 644 mm pre 500 l verziu: 1.910 x 792 x 816 mm</p>	Len vykurovanie	3, 6 or 9 kW*	1~230 V	ETSH12P30E	6.003,-
		3, 6 or 9 kW*	1~230 V	ETSH12P50E	6.986,-
	Len vykurovanie Bivalentná verzia	3, 6 or 9 kW*	1~230 V	ETSHB12P30E	6.564,-
		3, 6 or 9 kW*	1~230 V	ETSHB12P50E	7.476,-
	Vykurovanie alebo chladenie	3, 6 or 9 kW*	1~230 V	ETSX12P30E	6.663,-
		3, 6 or 9 kW*	1~230 V	ETSX12P50E	7.576,-
	Vykurovanie alebo chladenie Bivalentná verzia	3, 6 or 9 kW*	1~230 V	ETSB12P30E	7.154,-
		3, 6 or 9 kW*	1~230 V	ETSB12P50E	8.065,-

## Daikin Altherma 3 H MT W

Hydrosplitová nástenná vnútorná jednotka

Vnútorná jednotka	Zásobník Litre	Záložný ohrev kW	Zdroj Fázy/V	Typ obj.číslo	Cena €
 <ul style="list-style-type: none"> <li>Vysokou účinnú obehové čerpadlo</li> <li>Expanzná nádoba, prietokový snímač, magnetický filter s poistným ventilom a odvzdušňovaním, záložným ohrievačom.</li> <li>Súčasťou je používateľské rozhranie MMI.</li> </ul> <p><b>Rozmery (V x Š x H):</b> 840 x 440 x 390 mm</p>	Len vykurovanie	6	1~ / 3~ 230V**	ETBH12E6V	4.554,-
		9	3~400 V**	ETBH12E9W	4.708,-
	Vykurovanie alebo chladenie	6	1~ / 3~ 230V**	ETBX12E6V	5.196,-
		9	3~400 V**	ETBX12E9W	5.352,-

\* Inline Záložný ohrievač (3, 6 alebo 9 kW) a spínacia skrinku je potrebné objednať samostatne. Vnáša sa do akumulacného zásobníka. \*\* Vyššie uvedené napájanie hydroboxu je len pre záložný ohrievač. Spínacia skriňa a čerpadlo hydroboxu sú napájané cez vonkajšiu jednotku. Voliteľný externý zásobník na teplú vodu pre domácnosť má samostatné napájanie.

# Daikin Altherma 3 H HT

Vysoko teplotné tepelné čerpadlo Hydro split.



## Daikin Altherma 3 H HT

Vonkajšia a vnútorná jednotka prepojená kúrenárskou vodou - hydro split, vysoko teplotné jednotky triedy výkonu 14, 16, 18.

Vonkajšia jednotka		Trieda výkonu	Zdroj	Typ / obj.číslo	Cena €
	1 Fáza	14	1~230 V, 32A	EPRA14DV37	5.211,-
		16	1~230 V, 32A	EPRA16DV37	6.099,-
	3 Fázy	18	1~230 V, 32A	EPRA18DV37	6.986,-
		14	3~400 V, 16A	EPRA14DW17	5.875,-
		16	3~400 V, 16A	EPRA16DW17	6.764,-
		18	3~400 V, 16A	EPRA18DW17	7.651,-

- Vonkajšia jednotka hydrosplitového tepelného čerpadla s uzavoreným chladivovým okruhom R32
- Inverterom riadené vstrekovanie plynnej a kvapalnej zložky chladiva, hermeticky uzavretý scroll kompresor, rozšírený rozsah modulácie výkonu.
- Opláštenie z pozinkovaného oceleového plechu odolného voči poveternostným vplyvom, ošetrené základným náterom, živícou a práškovou farbou.
- Výstupná teplota do vykurovania 75°C pri vonk. tep. -15°C, do +70°C pri -28°C
- Odoberá teplo z vonkajšieho vzduchu aj pri -28°C

**Rozmery (V x Š x H):**  
 1.003 x 1.270 x 533 mm

## Daikin Altherma 3 H HT F

Hydrosplitová stacionárna vnútorná jednotka s integrovaným zásobníkom teplej vody

Vnútorná jednotka	Zásobník Litre	Záložný ohrev kW	Zdroj Fázy/V	Typ obj.číslo	Cena €		
	Len vykurovanie	180	6	1~ / 3~ 230V**	ETVH16S18E6V7	6.861,-	
			9	3~400 V**	ETVH16S18E9W7	7.143,-	
		230	6	1~ / 3~ 230V**	ETVH16S23E6V7	7.211,-	
			9	3~400 V**	ETVH16S23E9W7	7.311,-	
		Len vykurovanie dve teplotné zóny	180	6	1~ / 3~ 230V**	ETVZ16S18E6V7	7.891,-
				9	3~400 V**	ETVZ16S18E9W7	8.167,-
	230		6	1~ / 3~ 230V**	ETVZ16S23E6V7	8.234,-	
			9	3~400 V**	ETVZ16S23E9W7	8.331,-	
	Vykurovanie alebo chladenie		180	6	1~ / 3~ 230V**	ETVX16S18E6V7	7.647,-
				9	3~400 V**	ETVX16S18E9W7	7.854,-
	230	6	1~ / 3~ 230V**	ETVX16S23E6V7	7.923,-		
		9	3~400 V**	ETVX16S23E9W7	8.094,-		

- Integrovaný zásobník TPV z nehrdzavejúcej ocele s objemom 180 alebo 230l.
- Vysoko účinné obehové čerpadlo (čerpadlá – dvojzónová).
- Expanzná nádoba 10l, snímač prietoku, magnetický filter, poistný ventil, odvzdušňovací ventil, 3-cestný ventil k TPV, záložný elektrický ohrievač.
- Bi-zónové modely sú vybavené všetkými komponentmi potrebnými pre 2 rôzne teplotné okruhy (iba vykurovanie).
- Súčasťou je používateľské rozhranie, ovládač MMI.

**Rozmery (V x Š x H)**  
 pre 180 l verziu: 1.650 x 595 x 625 mm  
 pre 230 l verziu: 1.850 x 595 x 625 mm

## Daikin Altherma 3 H HT ECH<sub>2</sub>O

Hydrosplitová stacionárna vnútorná jednotka ECH<sub>2</sub>O s integrovaným akumuláčnym zásobníkom tepla

Vnútorná jednotka	Zásobník Litre	Záložný ohrev kW	Zdroj Fázy/V	Typ obj.číslo	Cena €	
	Len vykurovanie	300	3, 6 or 9 kW*	1~230 V	ETSH16P30E7	7.134,-
			500	3, 6 or 9 kW*	1~230 V	ETSH16P50E7
	Len vykurovanie Bivalentná verzia	300	3, 6 or 9 kW*	1~230 V	ETSHB16P30E7	7.704,-
				500	3, 6 or 9 kW*	1~230 V
	Vykurovanie alebo chladenie	300	3, 6 or 9 kW*	1~230 V	ETSX16P30E7	7.819,-
				500	3, 6 or 9 kW*	1~230 V
	Vykurovanie alebo chladenie Bivalentná verzia	300	3, 6 or 9 kW*	1~230 V	ETXSB16P30E7	8.388,-
				500	3, 6 or 9 kW*	1~230 V

- Integrovaný 300/500l polypropylénový akumuláčny zásobník
- Vysokouúčinné obehové čerpadlo
- Prepínacie ventily (vyk./chl./TUV), integrovaná ochrana vysokej teploty spiatočky, obtokový ventil
- Bezpečnostný modul s tlakovým meračom a bezpečnostným ventilom, prietokový senzor.
- Bivalentná verzia obsahuje výmenník pre tlakové solárne aplikácie.
- Súčasťou je MMI užívateľské rozhranie.
- Záložný el.doohrev (1, 3 alebo 9 kW) a switch-box je potrebné doobjednať.

**Rozmery (V x Š x H)**  
 pre 300 l verziu: 1.892 x 594 x 644 mm  
 pre 500 l verziu: 1.910 x 792 x 816 mm

## Daikin Altherma 3 H HT W

Hydrosplitová nástenná vnútorná jednotka











Vnútorná jednotka	Zásobník Litre	Záložný ohrev kW	Zdroj Fázy/V	Typ obj.číslo	Cena €	
	Len vykurovanie	-	6	1~ / 3~ 230V**	ETBH16E6V7	5.517,-
			9	3~400 V**	ETBH16E9W7	5.704,-
	Vykurovanie alebo chladenie	-	6	1~ / 3~ 230V**	ETBX16E6V7	6.286,-
			9	3~400 V**	ETBX16E9W7	6.473,-

- Vysokouúčinné obehové čerpadlo
- Expanzná nádoba, prietokový snímač, magnetický filter s poistným ventilom a odvzdušňovaním, záložným ohrievačom.
- Súčasťou je používateľské rozhranie MMI.

**Rozmery (V x Š x H):**  
 840 x 440 x 390 mm

















\* In-line Záložný ohrievač (3, 6 alebo 9 kW) a spínacia skrinku je potrebné objednať samostatne. Vnára sa do akumuláčného zásobníka. \*\* Vyššie uvedené napájanie hydroboxu je len pre záložný ohrievač. Spínacia skriňa a čerpadlo hydroboxu sú napájané cez vonkajšiu jednotku. Voliteľný externý zásobník na teplú vodu pre domácnosť má samostatné napájanie.

## Daikin Altherma 3 H MT/HT

	Typ	Typ / obj.č.	Daikin Altherma 3 H MT				Daikin Altherma 3 H HT				Cena €	
			F	ECH <sub>2</sub> O	W	EPRA-E	F	ECH <sub>2</sub> O	W	EPRA-D7		
Ovládače		Madoka, Termostat, Biely	BRC1HHDW	•	•	•		•	•	•		153,-
		Madoka, Termostat, Strieborný	BRC1HHDS	•	•	•		•	•	•		153,-
		Madoka, Termostat, Čierny	BRC1HHDK	•	•	•		•	•	•		153,-
		Káblový izbový termostat	EKRTWA	•	•	•		•	•	•		195,-
		Bezdrôtový izbový termostat Režim H/C, programy Comf/Eco, funkcie Plánované/Dovolenka	EKRTRB	•	•	•		•	•	•		394,-
		Adaptér siete LAN (s MMI od v6.8.0)	BRP069A62	•	•	•		•	•	•		168,-
		WLAN Karta	BRP069A78	• <sup>1)</sup>	• <sup>1)</sup>	• <sup>1)</sup>		• <sup>1)</sup>	• <sup>1)</sup>	• <sup>1)</sup>		46,-
		Káblový digitálny izbový termostat Zónová regulácia	EKWCTRD1I1V3	•	•	•		•	•	•		59,-
		Káblový analógový izbový termostat Zónová regulácia	EKWCTRAN1V3	•	•	•		•	•	•		44,-
		Modul WLAN	BRP069A71	•	•	•		•	•	•		63,-
		Modbus DCOM brána I / O verzia, pre kaskádovanie	DCOM-LT/IO	•	•	•		•	•	•		444,-
		Modbus DCOM brána I / O verzia, len Modbus komunikácia	DCOM-LT/MB	•	•	•		•	•	•		420,-
		Modbus sekvenčný radič pre kaskády	EKCC-W	•	•	•		•	•	•		1.342,-
		Snímač teploty zásobníka TPV Snímač teploty externého zásobníka TPV pre kaskádový regulátor	EKCLWS	•	•	•		•	•	•		167,-

	Typ	Typ / obj.č.	Daikin Altherma 3 H MT				Daikin Altherma 3 H HT				Cena €
			F	ECH <sub>2</sub> O	W	EPRA-E	F	ECH <sub>2</sub> O	W	EPRA-D7	
Adaptéry	 <p>Adaptér pre externé vstupy a výstupy Umožňuje jednoduchú komunikáciu s externými zariadeniami: - signalizáciu stavu prevádzky (chod, porucha) - výstup ZAP/VYP kúrenie/chladenie - bivalentnú činnosť (signál povolenia pre externý bojler)</p>	EKRP1HBA	•	•	•		•	•	•		206,-
	 <p>Karta PCB - Adaptér pre termostaty a záložný ohrievač Poskytuje digitálne vstupy pre obmedzenie spotreby energie. Umožňuje pripojiť externý termostat EKRTWA alebo EKRTTR Riadi externý záložný zdroj v trase (EKBUHA*)</p>	EKRP1AHT	•	•	•		•	•	•		198,-
	Relé pre inteligentnú el. sieť SMART-GRID	EKRELSG	•	•	•		•	•	•		132,-
Inštalácia	 <p>Proti mrazový ochranný ventil (ak sa nepoužije glykol) 1"</p>	AFVALVE1 *				•				•	146,-
	 <p>Proti mrazový ochranný ventil (ak sa nepoužije glykol) 1 1/4"</p>	AFVALVE125*				•				•	238,-
	 <p>Vyvažovací ventil</p>	KBLNVALVE				•				•	30,-
	 <p>Hydraulický vyrovnávač dynamických tlakov</p>	KDECOUP				•				•	515,-
	 <p>Súprava pre druhú teplotnú zónu (len PCB)</p>	EKMIKPOA	• (nie pre EHVZ)	•	•		• (nie pre EHVZ)	•	•		289,-
	 <p>Súprava pre druhú teplotnú zónu: - Elektronická doska x 1 - Manometre x 2 - Komunikačný kábel vnútornej jednotky x 1 - Obehové čerpadlo x 1 - Zmiešavací ventil x 1</p>	EKMIKPHA	• (nie pre EHVZ)	•	•		• (nie pre EHVZ)	•	•		981,-
	 <p>Ponorný záložný ohrievač 3 kW</p>	EKECBUAF3V		•				•			649,-
	 <p>Ponorný záložný ohrievač 6 kW</p>	EKECBUAF6V		•				•			737,-
	 <p>Ponorný záložný ohrievač 9 kW</p>	EKECBUAF9W		•				•			801,-
	 <p>Pripojovací set pre záložný ohrievač (ETS*-E)</p>	EKECBUCO1AF		•				•			119,-
 <p>Rozdeľovač pre vyrovnávaciu nádobu</p>	EKMIKDIA	•	•	•		•	•	•		218,-	
 <p>Káblová základná stanica Zónová regulácia</p>	EKWUFHTA1V3	•	•	•		•	•	•		138,-	
 <p>Ovládač ventilu Zónová regulácia</p>	EKWCVATR1V3	•	•	•		•	•	•		23,-	



	Type	Type / Order No	Daikin Altherma 3 H MT				Daikin Altherma 3 H HT				Price €	
			F	ECH <sub>2</sub> O	W	EPRA-E	F	ECH <sub>2</sub> O	W	EPRA-D7		
Hydraulika		Pripojovací set pre EKHWP500 (P) B pre vnútorné jednotky iba na vykurovanie	EKEPRHLTSH			•				•		363,-
		Pripojovací set pre EKHWP500 (P) B pre reverzibilné vnútorné jednotky	EKEPRHLT5X			•				•		502,-
		Pripojovací set pre EKHWP300 (P) B akumuláčnej zásobníky	EKEPRHLT3HX			•				•		282,-
		Súprava pre pripojenie zásobníka tretej strany - snímač teploty zásobníka - trojcestný ventil s el. pohonom 230V	EKHY3PART			•				•		295,-
		Hydraulický rozdeľovač DN 25	156025	•	•	•		•	•	•		1.029,-
		Hydraulický rozdeľovač DN 125	172900	•	•	•		•	•	•		1.023,-
		Tepelná izolácia pre 172900 rozdeľovač	172901	•	•	•		•	•	•		648,-
		BIV pripojovací set k ETS*	EKECBIVCO1A		• (len pre BIV jednotky)				• (len pre BIV jednotky)			158,-
	DB pripojovací set k ETS*	EKECDBCO1AF		•				•			77,-	
Čerpadlové skupiny		Čerpadlová skupina so zmiešavačom	EKMIKHMAF		•				•		566,-	
		Čerpadlová skupina bez zmiešavača	EKMIKHUAF		•				•		421,-	
Dodatočné pripojenia		Magnetický filter Fernox bez aditív	K.FERNOXTF1	•	•	•		•	•	•	280,-	
		Magnetický filter Fernox s prísadou (500 ml inhibičnej kvapaliny F1)	K.FERNOXTF1FL	•	•	•		•	•	•	289,-	
		Magnetický odlučovač kalov Caleffi SAS1	156021		•				•		416,-	
		Magnetický odlučovač kalov Caleffi SAS2	156023		•				•		248,-	
Snímače teploty		Káblový snímač interiérovej teploty	KRCS01-1	•	•	•		•	•	•	109,-	
		Káblový snímač teploty do podlahového vykurovania	EKRTETS	•	•	•		•	•	•	24,-	
		Káblový snímač vonkajšej teploty	EKRSC1	•	•	•		•	•	•	128,-	
Ostatné		Altherma-to-PC USB interface (D-chacker)	EKPCCAB4	•	•	•		•	•	•	419,-	
		Stojan pod vonkajšiu jednotku, na pripevnenie vŕtaním	EKMST1				•			•	632,-	
		Stojan pod vonkajšiu jednotku, s gumovými blokmi	EKMST2				•			•	702,-	

# Daikin Altherma 3 R

ERGA-E (04-06-08 kW)  
 Systém poháňa technológia  
 Bluevolution s R32

## Prečo si vybrať Daikin Altherma 3 R?

Technológia Bluevolution kombinuje veľmi efektívne kompresory vyvinuté spoločnosťou Daikin s ekologickým chladivom budúcnosti: R-32.



### Vysoký výkon

- › Daikin Altherma 3, s chladivom R-32, ktorá vykazuje vysokú účinnosť a výstupnú teplotu do kúrenia až do +65 °C, je vhodná pre podlahové vykurovanie ako aj pre radiátory a dokáže získavať teplo z okolitého vzduchu aj pri teplote až do -25 °C, čo zaručuje spoľahlivú prevádzku aj v tých najchladnejších klimatických podmienkach.
- › Optimálna kombinácia technológie Bluevolution ponúka najvyšší výkon:
  - › Sezónna účinnosť do A+++ (energetický štítok 2019)
  - › Účinnosť vykurovania do COP 5,1 (pri 7 °C / 35 °C)
  - › Účinnosť teplej úžitkovej vody do COP 3,3 (EN16147)
  - › K dispozícii v triede 4, 6 a 8 kW

### Jednoduchá inštalácia

- › Ihneď pripravená na prácu - všetky hlavné hydraulické komponenty sú už predmontované vo výrobe
- › Nová konštrukcia umožňuje vykonávať všetky servisné práce z prednej časti a celé potrubie je prístupné z vrchnej časti jednotky
- › Štýlový moderný vzhľad
- › Vonkajšia jednotka je testovaná a naplnená chladivom, doba inštalácie je kratšia

### Jednoduché spustenie do prevádzky

- › Integrované farebné rozhranie s vysokým rozlíšením
- › Rýchly sprievodca umožňuje spustenie do prevádzky v max. 9 jednoduchých krokoch tak, aby celý systém bol pripravený na prevádzku
- › Konfiguráciu je možné vykonať na diaľku a nahráť ju do jednotky po nainštalovaní

### Jednoduché ovládanie

- › Kombinovaný účinok ekvitermickej regulácie jednotky Daikin Altherma 3 a jej inverterového kompresora maximalizuje účinnosť nového systému Daikin Altherma 3 s R32 pri každej vonkajšej teplote, čím zakaždým zaisťuje konzistentné teploty v miestnostiach.
- › Ovládajte svoj systém odkiaľkoľvek a kedykoľvek prostredníctvom Daikin Aplikácie Onecta.
- › Online ovládač umožňuje nastavenie úrovni komfortu doma tak, aby vyhovovali individuálnym potrebám a zároveň sa dosahovala maximálna energetická účinnosť. Systém Daikin Altherma 3 s R32 je možné plne integrovať s inými domácimi riadiacimi systémami.



### Ovládanie cez aplikáciu Onecta



## System **Daikin Altherma 3 R** ponúka široký sortiment, ktorý vyhovie všetkým potrebám vašich zákazníkov



### **Najlepšia sezónna účinnosť, poskytuje**

najvyššie úspory  
prevádzkových nákladov



Vhodný pre **novostavby**  
a nízkoenergetické domy



Teplota výstupnej vody až  
do 65 °C je tiež **dokonalou  
voľbou pri rekonštrukciách**

Na pokrytie všetkých aplikácií je systém Daikin Altherma 3 s R32 dostupný s 3 rôznymi vnútornými jednotkami

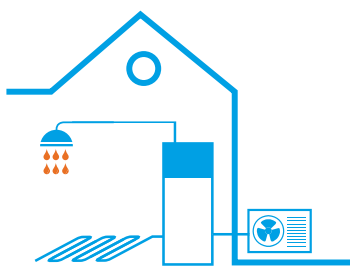

### Daikin Altherma 3 R F

**Samostatne stojaca jednotka so zabudovaným zásobníkom na teplú pitnú vodu**

Kompaktná a ešte so zaručeným 100 % komfortom

- › Všetky komponenty a pripojenia sú pripravené vo výrobe
- › Pri montáži je potrebná veľmi malá zastavaná plocha 595 x 625 mm (Š x H)
- › Minimálna spotreba elektrickej energie so stálou dostupnosťou teplej pitnej vody
- › K dispozícii špeciálne modely so súpravou bi-zón: rovnaká vnútorná jednotka automaticky reguluje dve teplotné zóny
- › Moderný štýlový dizajn dostupný v bielej alebo strieborno-šedej farbe
- › Kompatibilné s aplikáciou Daikin Onecta
- › K dispozícii je hlasové ovládanie

Ďalšie technické a marketingové informácie:



### Daikin Altherma 3 R ECH<sub>2</sub>O

**Samostatne stojaca jednotka so zabudovaným akumulárnym zásobníkom tepla ECH<sub>2</sub>O**

Integrovaná solárna jednotka a prietokový ohrev teplej pitnej vody

- › Maximalizovanie využitia obnoviteľnej energie a ponuka najvyššieho komfortu v príprave teplej pitnej vody
- › Solárna podpora pre vykurovanie a prípravu teplej pitnej vody
- › Lahký plastový zásobník
- › Možnosť bivalentného systému: kombinácia so sekundárnym zdrojom vykurovania
- › K dispozícii ovládanie cez aplikáciu



### Daikin Altherma 3 R W

**Nástenná jednotka**

Vysoká flexibilita pri montáži a pripojení systému prípravy teplej pitnej vody

- › Kompaktná jednotka s malým inštalačným priestorom – nie sú potrebné takmer žiadne bočné odstupy
- › Možná kombinácia so samostatným zásobníkom na teplú pitnú vodu až do 500 litrov s možnosťou pripojiť alebo nepripojiť solárny systém
- › Štýlový moderný dizajn
- › Kompatibilné s aplikáciou Daikin Onecta
- › K dispozícii je hlasové ovládanie



ERGA08EVH7



ERLA11-16DW1(7)



ERGA04EV



ERGA06EVH

# Získajte najlepšie pohodlie s najlepšimi funkciami

Vyberte si z ponuky Daikin „Tri plusy“ funkcionalitu, ktorá najlepšie vyhovuje potrebám vašich zákazníkov. Vnútorne jednotky s integrovaným zásobníkom sú dostupné v 3 verziách: iba vykurovacie, reverzibilné a dvojzónové, čo vám dáva príležitosť dokonale prispôbiť váš vykurovací systém Daikin vašim potrebám.

## + Model iba na vykurovanie

Model iba na vykurovanie je štandardom v produktovej rade Daikin a je k dispozícii pre všetky tri typy vnútorných jednotiek. To znamená, že váš vykurovací systém poskytuje vykurovanie miestností a prípravu teplej pitnej vody.

## + Reverzibilný model

Ak je potrebné chladenie, všetky tri druhy vnútorných jednotiek majú špeciálne reverzibilné modely. Reverzibilné znamená, že systém môže zmeniť spôsob práce a namiesto vykurovania zabezpečiť aj chladenie. Funkcia chladenia vyžaduje systém podlahového alebo stropného potrubia alebo jednotky fan coil.

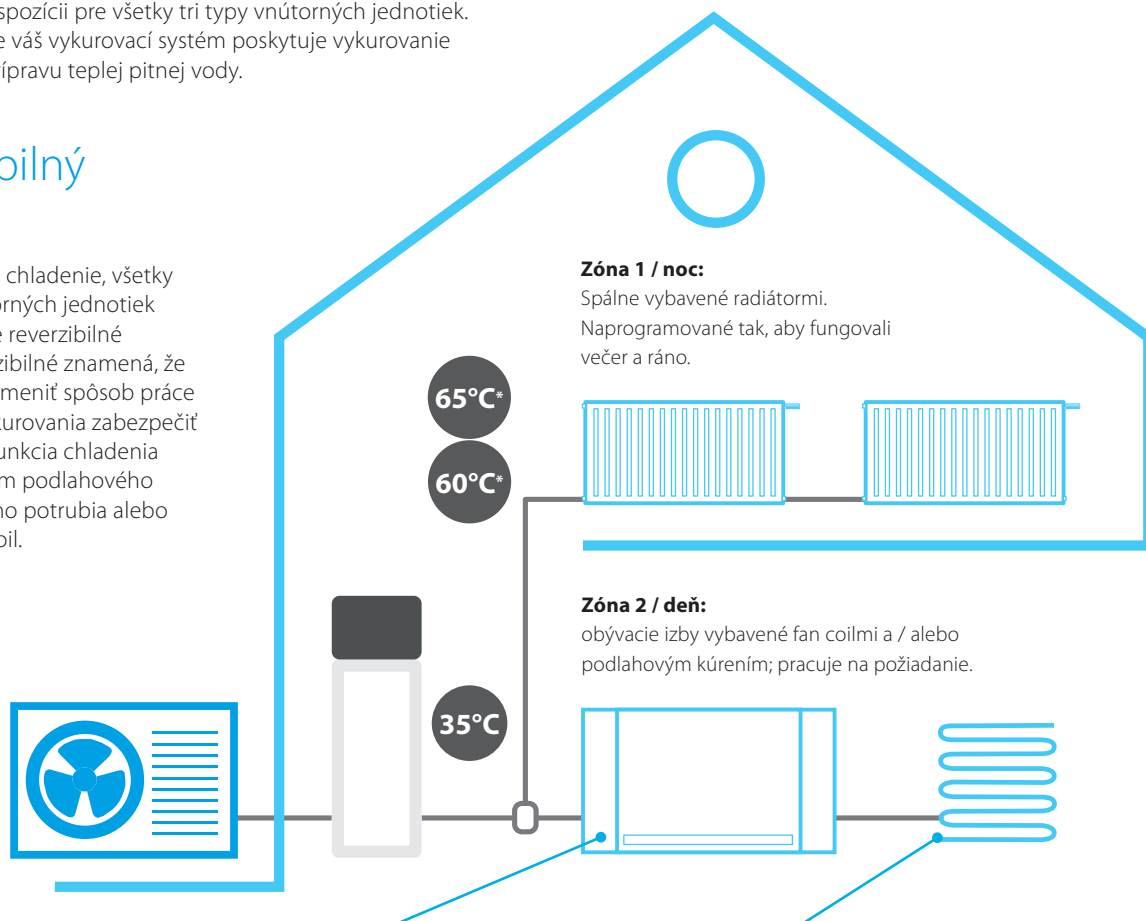

**Daikin Altherma fan coil** (konvektory tepelného čerpadla) sú hydronické žiariče, ktoré umožňujú chladenie alebo vykurovanie. Dajú sa kombinovať a dokonale sa hodia k podlahovým systémom.

Váš **systém podlahového potrubia** je navrhnutý tak, aby pracoval s vodou so strednou teplotou na vykurovanie vášho domova, ale keď príde leto, do potrubí môže byť dodaná aj chladnejšia voda, ktorá osvieži vaše prostredie.

## + Dvojzónový model

Stacionárny model s integrovaným zásobníkom má aj dvojzónovú verziu: môžete si zvoliť dve nezávislé teplotné zóny s rôznymi emitormi tepla, ktoré potrebujú inú úroveň teploty v rôznych miestnostiach (príklad: podlahový systém v obývacej izbe a radiátory v spálni na poschodí).

Tieto 2 zóny je možné spravovať aj samostatne: deaktivovať kúrenie na prvom poschodí počas dňa, aby sa znížila nadmerná spotreba. Dvojzónový model nie je dostupný v reverzibilnom prevedení s chladením.

Teplota vykurovania do 65°C dostupná s Daikin Altherma 3 R ERGA-E (výkon 4/6/8 kW).

Teplota vykurovania do 60°C dostupná s Daikin Altherma 3 E ERLA-D (trieda výkonu 11/14/16)

# Daikin Altherma 3 R

Nízko teplotné tepelné čerpadlo  
Chladivový split



## Daikin Altherma R

Chladivý split, nízko teplotné vonkajšie jednotky triedy 11 - 16

Vonkajšia jednotka		Trieda výkonu	Zdroj	Typ / obj.číslo	Cena €
 <ul style="list-style-type: none"> <li>R-32 chladivové splitové tepelné čerpadlá</li> <li>Inverterom riadený kompresor a rozšírený modulačný rozsah</li> <li>Opláštenie z pozinkovaného oceľového plechu odolného voči poveternostným vplyvom, ošetrené základným náterom, živícou a práškovou farbou.</li> <li>Výstupná teplota do vykurovania do max 60°C</li> <li>Odoberá teplo z vonkajšieho vzduchu aj pri -25°C.</li> </ul> <p>Rozmery (V x Š x H): 870 x 1.100 x 460 mm</p>	1 Phase	11	1~230 V, 32A	ERLA11DV3	4.316,-
		14	1~230 V, 32A	ERLA14DV3	5.031,-
		16	1~230 V, 32A	ERLA16DV37	5.748,-
	3 Phase	11	3~400 V, 16A	ERLA11DW1	5.006,-
		14	3~400 V, 16A	ERLA14DW1	5.624,-
		16	3~400 V, 16A	ERLA16DW17	6.346,-

## Daikin Altherma 3 R F

Vnútna stacionárna jednotka s integrovaným zásobníkom teplej vody, chladivový split

Vnútna jednotka	Trieda výkonu	Zásobník Litre	Záložný ohrev kW	Zdroj Fázy/V	Typ obj.číslo	Cena €	
 <ul style="list-style-type: none"> <li>Integrovaný zásobník TPV z nehrdzavejúcej ocele s objemom 180 alebo 230l.</li> <li>Vysoko účinné obehové čerpadlo (čerpadlá - dvojzónová).</li> <li>Expanzná nádoba 10l, snímač prietoku, magnetický filter, poistný ventil, odvzdušňovací ventil, 3-cestný ventil k TPV, záložný elektrický ohrievač.</li> <li>Bi-zónové modely sú vybavené všetkými komponentmi potrebnými pre 2 rôzne teplotné okruhy (iba vykurovanie).</li> <li>Súčasťou je používateľské rozhranie, ovládač MMI.</li> </ul> <p>Rozmery (V x Š x H) pre 180 l verziu: 1.650 x 595 x 625 mm pre 230 l verziu: 1.850 x 595 x 625 mm</p>	Len vykurovanie	11	180	6	1~ / 3~ 230V**	EBVH11S18D6V	5.237,-
		16	230	6	1~ / 3~ 230V**	EBVH11S23D6V	5.459,-
		16	180	6	1~ / 3~ 230V**	EBVH16S18D6V	6.913,-
		16	230	6	1~ / 3~ 230V**	EBVH16S23D6V	6.870,-
		11	180	9	3~400 V**	EBVH11S18D9V	5.398,-
		16	230	9	3~400 V**	EBVH11S23D9V	5.637,-
		16	180	9	3~400 V**	EBVH16S18D9V	6.806,-
		16	230	9	3~400 V**	EBVH16S23D9V	6.962,-
	Len vykurovanie dve teplotné zóny	16	180	6	1~ / 3~ 230V**	EBVZ16S18D6V	8.099,-
			230	6	1~ / 3~ 230V**	EBVZ16S23D6V	7.995,-
			180	9	3~400 V**	EBVZ16S18D9V	7.932,-
			230	9	3~400 V**	EBVZ16S23D9V	8.087,-
	Vykurovanie alebo chladenie	11	180	6	1~ / 3~ 230V**	EBVX11S18D6V	5.937,-
		16	230	6	1~ / 3~ 230V**	EBVX11S23D6V	6.157,-
		16	180	6	1~ / 3~ 230V**	EBVX16S18D6V	7.804,-
		16	230	6	1~ / 3~ 230V**	EBVX16S23D6V	7.459,-
		11	180	9	3~400 V**	EBVX11S18D9V	6.095,-
		16	230	9	3~400 V**	EBVX11S23D9V	6.335,-
	16	180	9	3~400 V**	EBVX16S18D9V	7.400,-	
	16	230	9	3~400 V**	EBVX16S23D9V	7.558,-	

## Daikin Altherma 3 R ECH<sub>2</sub>O

Stacionárna vnútorná jednotka ECH<sub>2</sub>O s integrovaným akumulacným zásobníkom tepla, chladivový split

Vnútna jednotka	Trieda výkonu	Zásobník Litre	Záložný ohrev kW	Zdroj Fázy/V	Typ obj.číslo	Cena €	
 <ul style="list-style-type: none"> <li>Integrovaný 300/500l polypropylénový akumulacný zásobník</li> <li>Vysoko účinné obehové čerpadlo</li> <li>Prepínacie ventily (vyk./chl./TUV), integrovaná ochrana vysokej teploty späťochy, obtokový ventil</li> <li>Bezpečnostný modul s tlakovým meračom a bezpečnostným ventilom, prietokový senzor.</li> <li>Bivalentná verzia obsahuje výmenník pre tlakové solárne aplikácie.</li> <li>Súčasťou je MMI užívateľské rozhranie.</li> <li>Záložný el.doohrev a switch-box je potrebné doobjednať osobitne.</li> </ul> <p>Rozmery (V x Š x H) pre 300 l verziu: 1.893 x 594 x 680 mm pre 500 l verziu: 1.910 x 792 x 817 mm</p>	Len vykurovanie	11	300	3, 6 or 9 kW*	1~230 V	EBSH11P30D	4.717,-
		16	500	3, 6 or 9 kW*	1~230 V	EBSH11P50D	5.522,-
		16	300	3, 6 or 9 kW*	1~230 V	EBSH16P30D	8.201,-
		16	500	3, 6 or 9 kW*	1~230 V	EBSH16P50D	9.427,-
	Len vykurovanie Bivalentná verzia	11	300	3, 6 or 9 kW*	1~230 V	EBSHB11P30D	5.223,-
		16	500	3, 6 or 9 kW*	1~230 V	EBSHB11P50D	6.103,-
		16	300	3, 6 or 9 kW*	1~230 V	EBSHB16P30D	9.004,-
		16	500	3, 6 or 9 kW*	1~230 V	EBSHB16P50D	10.351,-
	Vykurovanie alebo chladenie	11	300	3, 6 or 9 kW*	1~230 V	EBSX11P30D	5.324,-
		16	500	3, 6 or 9 kW*	1~230 V	EBSX11P50D	6.219,-
		16	300	3, 6 or 9 kW*	1~230 V	EBSX16P30D	8.330,-
		16	500	3, 6 or 9 kW*	1~230 V	EBSX16P50D	9.578,-
	Vykurovanie alebo chladenie Bivalentná verzia	11	300	3, 6 or 9 kW*	1~230 V	EBSXB11P30D	5.830,-
		16	500	3, 6 or 9 kW*	1~230 V	EBSXB11P50D	6.800,-
		16	300	3, 6 or 9 kW*	1~230 V	EBSXB16P30D	8.010,-
		16	500	3, 6 or 9 kW*	1~230 V	EBSXB16P50D	9.210,-

## Daikin Altherma 3 R W

Nástenná vnútorná jednotka, chladivový split

Vnútna jednotka	Trieda výkonu	Zásobník Litre	Záložný ohrev kW	Zdroj Fázy/V	Typ obj.číslo	Cena €	
 <ul style="list-style-type: none"> <li>Vysokoučinné obehové čerpadlo</li> <li>Expanzná nádoba 10l, prietokový snímač, magnetický filter s poistným ventilom a odvzdušňovaním, záložným ohrievačom.</li> <li>Súčasťou je používateľské rozhranie MMI.</li> </ul> <p>Rozmery (V x Š x H): 840 x 440 x 390 mm</p>	Len vykurovanie	11	-	6	1~ / 3~ 230V**	EBBH11D6V	4.602,-
		16	-	6	1~ / 3~ 230V**	EBBH16D6V	5.083,-
		11	-	9	3~400 V**	EBBH11D9V	4.775,-
		16	-	9	3~400 V**	EBBH16D9V	5.253,-
	Vykurovanie alebo chladenie	11	-	6	1~ / 3~ 230V**	EBBX11D6V	5.201,-
		16	-	6	1~ / 3~ 230V**	EBBX16D6V	5.683,-
		11	-	9	3~400 V**	EBBX11D9V	5.375,-
		16	-	9	3~400 V**	EBBX16D9V	5.856,-

\* In-line Záložný ohrievač (3, 6 alebo 9 kW) a spináciu skrinku je potrebné objednať samostatne. Vnára sa do akumulacného zásobníka. \*\* Vyššie uvedené napájanie hydroboxu je len pre záložný ohrievač. Spinacia skriňa a čerpadlo hydroboxu sú napájané cez vonkajšiu jednotku. Voliteľný externý zásobník na teplú vodu pre domácnosť má samostatné napájanie.



# Daikin Altherma 3 R

Nízko teplotné tepelné čerpadlo  
Chladivový split, 4-8 kW



## Daikin Altherma R

Chladivý split, nízko teplotné vonkajšie jednotky triedy 4-8 kW

Vonkajšia jednotka		Trieda výkonu	Zdroj	Typ / obj.číslo	Cena €
 <ul style="list-style-type: none"> <li>R-32 chladivové splitové tepelné čerpadlo</li> <li>Inverterom riadený kompresor a rozšírený modulačný rozsah</li> <li>Opláštenie z pozinkovaného oceľového plechu odolného voči poveternostným vplyvom, ošetrované základným náterom, živcou a práškovou farbou.</li> <li>Výstupná teplota do vykurovania do max 65°C</li> <li>Odoberá teplo z vonkajšieho vzduchu aj pri -25°C.</li> </ul> <p>Rozmery (V x Š x H) 740 x 884 x 388 mm</p>	Štandardné prevedenie	4 6 8	1~230 V, 20A 1~230 V, 20A 1~230 V, 25A	ERGA04EV ERGA06EVH ERGA08EVH7	2.493,- 2.618,- 3.573,-
	Nízko-ampérové prevedenie	4 6 8	1~230 V, 16A 1~230 V, 16A 1~230 V, 16A	ERGA04EVA ERGA06EVA ERGA08EVA	2.493,- 2.618,- 3.573,-

## Daikin Altherma 3 R F

Vnútrotná stacionárna jednotka s integrovaným zásobníkom teplej vody, chladivový split

Vnútrotná jednotka		Trieda výkonu	Zásobník Litre	Záložný ohrev kW	Zdroj Fázy/V	Typ obj.číslo	Cena €
 <ul style="list-style-type: none"> <li>Integrovaný zásobník TPV z nehrdzavejúcej ocele s objemom 180 alebo 230l.</li> <li>Vysoko účinné obehové čerpadlo (čerpadlá - dvojzónová).</li> <li>Expanzná nádoba 10l, snímač prietoku, magnetický filter, poistný ventil, odvzdušňovací ventil, 3-cestný ventil k TPV, záložný elektrický ohrievač.</li> <li>Bi-zónové modely sú vybavené všetkými komponentmi potrebnými pre 2 rôzne teplotné okruhy (iba vykurovanie).</li> <li>Súčasťou je používateľské rozhranie, ovládač MMI.</li> </ul> <p>Rozmery (V x Š x H) pre 180 l verziu: 1.650 x 595 x 625 mm pre 230 l verziu: 1.850 x 595 x 625 mm</p>	Len vykurovanie	4 4 8 8 8 8	180 230 180 230 180 230	6 6 6 9 6 9	1~ / 3~ 230V** 1~ / 3~ 230V** 1~ / 3~ 230V** 3~400 V** 1~ / 3~ 230V** 3~400 V**	EHVH04S18E6V EHVH04S23E6V EHVH08S18E6V EHVH08S18E9W EHVH08S23E6V EHVH08S23E9W	5.618,- 5.731,- 5.820,- 6.032,- 5.937,- 6.332,-
	Len vykurovanie dve teplotné zóny	4 8 8 8 8 8	180 180 180 230 230 230	6 6 9 6 9 9	1~ / 3~ 230V** 1~ / 3~ 230V** 3~400 V** 1~ / 3~ 230V** 3~400 V** 3~400 V**	EHVZ04S18E6V EHVZ08S18E6V EHVZ08S18E9W EHVZ08S23E6V EHVZ08S23E9W	6.965,- 7.166,- 7.166,- 7.308,- 7.308,-
	Vykurovanie alebo chladenie	4 4 4 8 8 8 8 8	180 180 230 180 180 230 230 230	3 6 3 6 6 9 6 9	1~ 230V** 1~ / 3~ 230V** 1~ 230V** 1~ / 3~ 230V** 1~ / 3~ 230V** 3~400 V** 1~ / 3~ 230V** 3~400 V**	EHVX04S18E3V EHVX04S18E6V EHVX04S23E3V EHVX04S23E6V EHVX08S18E6V EHVX08S18E9W EHVX08S23E6V EHVX08S23E9W	5.968,- 5.968,- 6.085,- 6.085,- 6.191,- 6.311,- 6.947,- 6.627,-

## Daikin Altherma 3 R ECH<sub>2</sub>O

Stacionárna vnútrotná jednotka ECH<sub>2</sub>O s integrovaným akumulacným zásobníkom tepla, chladivový split

Vnútrotná jednotka		Trieda výkonu	Zásobník Litre	Záložný ohrev kW	Zdroj Fázy/V	Typ obj.číslo	Cena €
 <ul style="list-style-type: none"> <li>Integrovaný 300/500l polypropylénový akumulacný zásobník</li> <li>Vysokoúčinné obehové čerpadlo</li> <li>Prepínacie ventily (vyk./chl./TUV), integrovaná ochrana vysokej teploty spiatočky, obtokový ventil</li> <li>Bezpečnostný modul s tlakovým meračom a bezpečnostným ventilom, prietokový senzor.</li> <li>Bivalentná verzia obsahuje výmenník pre tlakové solárne aplikácie.</li> <li>Súčasťou je MMI užívateľské rozhranie.</li> <li>Záložný el.doohrev a switch-box je potrebné doobjednať osobitne.</li> </ul> <p>Rozmery (V x Š x H) pre 300 l verziu: 1.892 x 594 x 644 mm pre 500 l verziu: 1.905 x 792 x 812 mm</p>	Len vykurovanie	4 8	300 300	3,6 or 9 kW* 3,6 or 9 kW*	1~230 V 1~230 V	EHS04P30E EHS08P30E	5.824,- 6.177,-
	Len vykurovanie Bivalentná verzia	4 8	300 300	3,6 or 9 kW* 3,6 or 9 kW*	1~230 V 1~230 V	EHSB04P30E EHSB08P30E	6.059,- 6.759,-
	Vykurovanie alebo chladenie	4 8 4 4 8	300 300 500 500 300	3,6 or 9 kW* 3,6 or 9 kW* 3,6 or 9 kW* 3,6 or 9 kW* 3,6 or 9 kW*	1~230 V 1~230 V 1~230 V 1~230 V 1~230 V	EHSB08P50E EHSX04P30E EHSX08P30E EHSX04P50E EHSX08P50E	6.964,- 6.072,- 6.801,- 6.801,- 4.613,-
	Vykurovanie alebo chladenie Bivalentná verzia	4 8 4 8	300 300 500 500	3,6 or 9 kW* 3,6 or 9 kW* 3,6 or 9 kW* 3,6 or 9 kW*	1~230 V 1~230 V 1~230 V 1~230 V	EHSXB04P30E EHSXB08P30E EHSXB04P50E EHSXB08P50E	6.439,- 7.187,- 6.923,- 7.643,-

## Daikin Altherma 3 R W

Nástenná vnútrotná jednotka, chladivový split

















Vnútrotná jednotka		Trieda výkonu	Zásobník Litre	Záložný ohrev kW	Zdroj Fázy/V	Typ obj.číslo	Cena €
 <ul style="list-style-type: none"> <li>Vysokoúčinné obehové čerpadlo</li> <li>Expanzná nádoba 10l, prietokový snímač, magnetický filter s poistným ventilom a odvzdušňovaním, záložným ohrievačom.</li> <li>Záložný el.doohrev a switch-box je potrebné doobjednať osobitne.</li> </ul> <p>Rozmery (V x Š x H): 840 x 440 x 390 mm</p>	Len vykurovanie	4 8 8	- - -	6 6 9	1~ / 3~ 230V** 1~ / 3~ 230V** 3~400 V**	EHBH04E6V EHBH08E6V EHBH08E9W	3.476,- 3.655,- 3.839,-
	Vykurovanie alebo chladenie	4 8 8	- - -	6 6 9	1~ / 3~ 230V** 1~ / 3~ 230V** 3~400 V**	EHBX04E6V EHBX08E6V EHBX08E9W	3.787,- 3.989,- 4.175,-









\* In-line Záložný ohrievač (3, 6 alebo 9 kW) a spínacíu skrinku je potrebné objednať samostatne. Vnútra sa do akumulacného zásobníka. \*\* Vyššie uvedené napájanie hydroboxu je len pre záložný ohrievač. Spínacia skriňa a čerpadlo hydroboxu sú napájané cez vonkajšiu jednotku. Voliteľný externý zásobník na teplú vodu pre domácnosť má samostatné napájanie.



	Typ	Typ / obj.č.	Daikin Altherma 3 R ERLA				Daikin Altherma 3 R ERGA				Cena €	
			F	ECH <sub>2</sub> O	W	ERLA-D	F	ECH <sub>2</sub> O	W	ERGA-E		
Ovládače		Madoka, Termostat, Biely	BRC1HHDW	•	•	•		•	•	•		153,-
		Madoka, Termostat, Strieborný	BRC1HHDS	•	•	•		•	•	•		153,-
		Madoka, Termostat, Čierny	BRC1HHDK	•	•	•		•	•	•		153,-
		Káblový izbový termostat	EKRTWA	•	•	•		•	•	•		195,-
		Bezdrôtový izbový termostat Režim H/C, programy Comf/Eco, funkcie Plánované/Dovolenka	EKRTRB	•	•	•		•	•	•		394,-
		Káblový digitálny izbový termostat Zónová regulácia	EKWCTRD1V3	•	•	•		•	•	•		59,-
		Káblový analógový izbový termostat Zónová regulácia	EKWCTRAN1V3	•	•	•		•	•	•		44,-
		Adaptér siete LAN (s MMI od v6.8.0)	BRP069A62	•	•	•		•	•	•		168,-
		Modul WLAN	BRP069A71	•	•	•		• <sup>1)</sup>	• <sup>1)</sup>	• <sup>1)</sup>		63,-
		WLAN Karta	BRP069A78	•	•	•		•	•	•		46,-
		Modbus DCOM brána I / O verzia, pre kaskádovanie	DCOM-LT/IO	•	•	•		•	•	•		444,-
		Modbus DCOM brána I / O verzia, len Modbus komunikácia	DCOM-LT/MB	•	•	•		•	•	•		420,-
		Modbus sekvenčný radič pre kaskády	EKCC-W	•	•	•		•	•	•		1.342,-
	Snímač teploty zásobníka TPV Snímač teploty externého zásobníka TPV pre kaskádový regulátor	EKCLWS	•	•	•		•	•	•		167,-	
Adaptéry		Adaptér pre externé vstupy a výstupy Umožňuje jednoduchú komunikáciu s externými zariadeniami: - signalizáciu stavu prevádzky (chod, porucha) - výstup ZAP/VYP kúrenie/chladenie - bivalentnú činnosť (signál povolenia pre externý bojler)	EKRPIHBA	•	•	•		•	•	•		206,-
		Karta PCB - Adaptér pre termostaty a záložný ohrievač Poskytuje digitálne vstupy pre obmedzenie spotreby energie. Umožňuje pripojiť externý termostat EKRTWA alebo EKRTR Riadi externý záložný zdroj v trase (EKBUHA*)	EKRPIAHT	•	•	•		•	•	•		198,-
		Relé pre sieť smart-grid*	EKRELSG	•	•	•		•	•	•		132,-

(1) WLAN SD-Karta BRP069A78 sa dodáva v taške s príslušenstvom vnútornej jednotky generácie E => Na zasunutie do SD slotu na MMI-2 (v prípade zlého príjmu signálu je možné WLAN kazetu vybrať a nahradiť káblovým modulom WLAN BRP069A71

	Typ	Typ / obj.č.	Daikin Altherma 3 R ERLA				Daikin Altherma 3 R ERGA				Cena €
			F	ECH <sub>2</sub> O	W	ERLA-D	F	ECH <sub>2</sub> O	W	ERGA-E	
Inštalácia		Doplnkový set pre dve teplotné zóny	BZKA7V3					• (nie pre EHVZ)	•	•	2.337,-
		Súprava pre druhú teplotnú zónu (len PCB)	EKMIKPOA	• (nie pre EHVZ)	•	•			•		289,-
		Súprava pre druhú teplotnú zónu: - Elektronická doska x 1 - Manometre x 2 - Komunikačný kábel vnútornej jednotky x 1 - Obehové čerpadlo x 1 - Zmiešavací ventil x 1	EKMIKPHA	• (nie pre EHVZ)	•	•			•		981,-
		Káblová základná stanica Zónová regulácia	EKWUFHTA1V3	•	•	•			•	•	138,-
		Ovládač ventilu Zónová regulácia	EKWCVATR1V3	•	•	•			•	•	23,-
		Vyvažovací ventil	KBLNVALVE				•				30,-
		Hydraulický vyrovnávač dynamických tlakov	KDECOUP				•				515,-
		Ponorný záložný ohrievač 3 kW	EKECBUA3V		•				•		649,-
		Ponorný záložný ohrievač 6 kW	EKECBUA6V		•				•		737,-
		Ponorný záložný ohrievač 9 kW	EKECBUA9W		•				•		801,-
	Pripojovací set na el. špirálu (EBS*-D / ELS*-E)	EKECBUCO2A		•						122,-	
	Pripojovací set na el. špirálu (EHS*-E)	EKECBUCO3A						•		122,-	
Hydraulika		Pripojovací set pre EKHWP500 (P)B pre vnútorné jednotky iba na vykurovanie	EKEPRHLT5H			•				•	363,-
		Pripojovací set pre EKHWP500 (P)B pre reverzibilné vnútorné jednotky	EKEPRHLT5X			•				•	502,-
		Pripojovací set pre EKHWP300 (P)B akumuláčnej zásobníky	EKEPRHLT3HX			•				•	282,-
		Súprava pre pripojenie zásobníka tretej strany - snímač teploty zásobníka - trojcestný ventil s el. pohonom 230V	EKHY3PART			•				•	295,-
		Hydraulický rozdeľovač DN 25	156025	•	•	•			•	•	1.029,-
		Hydraulický rozdeľovač DN 125	172900	•	•	•			•	•	1.023,-
		Tepelná izolácia pre 172900 rozdeľovač	172901	•	•	•			•	•	648,-
		BIV pripojovací set	EKECBIVCO2A		• (len pre BIV jednotky)				• (len pre BIV jednotky)		119,-
	DB pripojovací set	EKECDBC02A		•				•		77,-	
Čerpadlové skupiny		Čerpadlová skupina so zmiešavačom	EKMIKHMAF		•				•		566,-
		Čerpadlová skupina bez zmiešavača	EKMIKHUAF		•				•		421,-

	Typ	Typ / obj.č.	Daikin Altherma 3 R ERLA				Daikin Altherma 3 R ERGA				Cena €	
			F	ECH <sub>2</sub> O	W	ERLA-D	F	ECH <sub>2</sub> O	W	ERGA-E		
Dodatočné pripojenia		Magnetický filter Fernox bez aditív	K.FERNOXTF1	•	•	•		•	•	•		280,-
		Magnetický filter Fernox s prísadou (500 ml inhibičnej kvapaliny F1)	K.FERNOXTF1FL	•	•	•		•	•	•		289,-
		Magnetický odlučovač kalov Caleffi SAS1	156021		•				•			416,-
		Magnetický odlučovač kalov Caleffi SAS2	156023		•				•			248,-
Sensors		Káblový snímač interiérovej teploty	KRCS01-1	•	•	•		•	•	•		109,-
		Káblový snímač teploty do podlahového vykurovania	EKRTETS	•	•	•		•	•	•		24,-
		Káblový snímač vonkajšej teploty	EKRSC1	•	•	•		•	•	•		128,-
Others		Altherma-to-PC USB interface (D-chacker)	EKPCAB4	•	•	•		•	•	•		419,-
		Odtoková vaňa vonkajšej jednotky	EKDP008D								•	249,-
		Súprava ohrievača odtokovej vane vonkajšej jednotky	EKDPH008C								•	371,-
		Montážne nosníky pre vonkajšie jednotky	EKFT008D								•	111,-
		Kryt na zníženie hluku pre vonkajšie jednotky	EKLN08A1								•	1.868,-

# Daikin Altherma 3 M

Výkonná a kompaktná

Daikin Altherma 3 M od spoločnosti Daikin je prvý monoblok z Bluevolution tretej generácie čerpadiel, ktorá ťaží z nového kompaktného dizajnu a používania chladiva R-32.

## Kompaktný vylepšený dizajn

### Prepracované opláštenie

Čierna predná mriežka z vodorovných línií skrýva pohľadovo ventilátor, tlmí vibrácie čo znižuje vnímanie hluku produkovaného jednotkou.

Svetlo šedý kryt mierne odráža prostredie, v ktorom je jednotka nainštalovaná, a pomáha mu splynúť s akýmkoľvek podkladom.

### Jeden ventilátor aj pre jednotky s vysokou kapacitou

Jeden ventilátor je o niečo väčší a nahradzuje obvyklé dva ventilátory pre vonkajšie jednotky s vyšším výkonom. Revidovaný bol aj tvar ventilátora, aby sa znížila kontaktná plocha so vzduchom, a preto sa výrazne znížila hlučnosť zlepšením cirkulácie vzduchu



1.378 mm

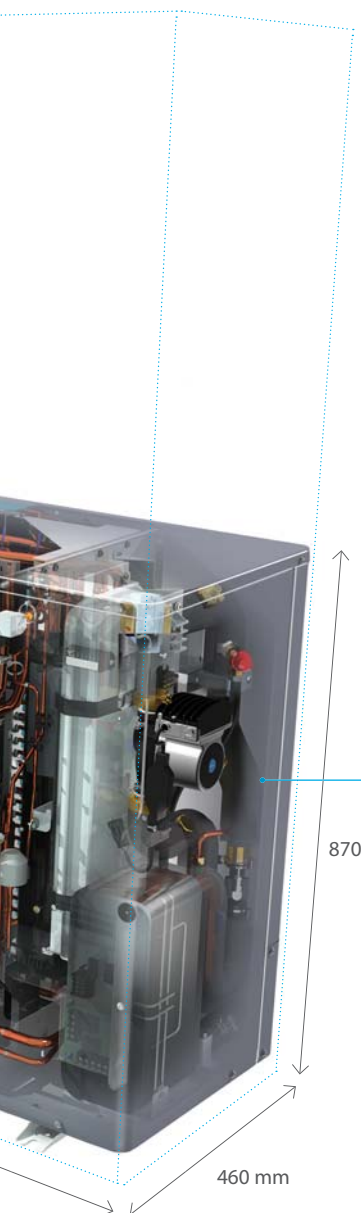

## R-32 monoblok

Daikin je priekopníkom v zavádzaní tepelných čerpadiel vybavených chladivom R-32. S nižším potenciálom globálneho otepľovania (GWP) je R-32 výkonovo ekvivalentný štandardným chladivám, dosahuje ešte vyššiu energetickú účinnosť a nižšie emisie CO<sub>2</sub>. Jednozložkové chladivo R-32, sa ľahko regeneruje a znovu dá použiť, je dokonalým riešením na dosiahnutie nových európskych cieľov v oblasti redukcie emisií CO<sub>2</sub>.

Nižší dopad na prostredie: CO<sub>2</sub>eq > 75% redukcia

- > GWP: R-410A: 2.088 > R-32: 675
- > 30% menej chladiva postačuje

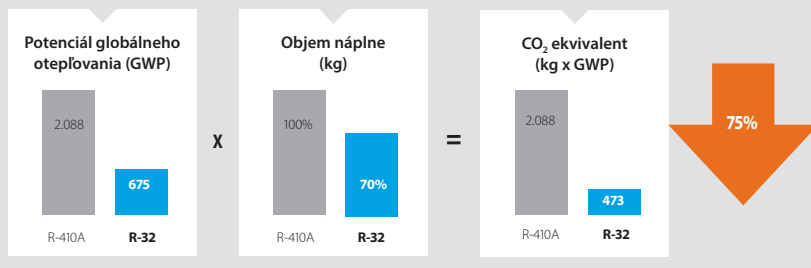

**R-32** BLUEvolution

## Jednoduché riešenie pre úsporu priestoru

Vďaka skladbe komponentov monobloku nie je potrebná žiadna vnútorná jednotka, čo oceníte, keď je vnútorný priestor obmedzený. Monoblok sa zmestí dokonca aj pod okno!



Ďalšie technické a marketingové informácie:



EBLA



EDLA



# Daikin Altherma 3 M

Tepelné čerpadlo vzduch-voda,  
Monoblok trieda 09-16



E(B/D)LA09-14DV3/DW1  
E(B/D)LA16DV37/DW17

















## Daikin Altherma 3 M

Daikin Altherma 3 M vonkajšia jednotka Monoblok











Vonkajšia jednotka	Fáza	Trieda výkonu	Záložný ohrev kW	Zdroj Fázy/V, A	Typ obj.číslo	Cena €		
 <ul style="list-style-type: none"> <li>R-32 Monoblok, vonkajšia jednotka tepelného čerpadla.</li> <li>Inverterovo riadený kompresor a rozšírený rozsah modulácie.</li> <li>Koncept „všetko v jednom“ vrátane všetkých hydraulických komponentov.</li> <li>K dispozícii s alebo bez 3 kW integrovaného záložného ohrievača.</li> <li>Opláštenie vyrobené z pozinkovaného oceľového plechu odolného proti poveternostným vplyvom, základný náter živicou a práškovo lakovaný.</li> <li>Teplota vykurovacej vody na výstupe až do +60 °C pri vysokej účinnosti.</li> <li>Odoberá teplo z vonkajšieho vzduchu, dokonca aj pri -25 °C.</li> </ul> <p><b>Rozmery (V x Š x H):</b> 870 x 1.380 x 460 mm</p>	Len vykurovanie	1 Fáza	9	-	1~230 V, 32A	<b>EDLA09DV3</b>	<b>7.095,-</b>	
			11	-	1~230 V, 32A	<b>EDLA11DV3</b>	<b>7.469,-</b>	
			14	-	1~230 V, 32A	<b>EDLA14DV3</b>	<b>7.814,-</b>	
			16	-	1~230 V, 32A	<b>EDLA16DV37</b>	<b>8.183,-</b>	
			9	3	1~230 V, 32A	<b>EDLA09D3V3</b>	<b>7.729,-</b>	
			11	3	1~230 V, 32A	<b>EDLA11D3V3</b>	<b>8.138,-</b>	
		3 Fázy	14	3	1~230 V, 32A	<b>EDLA14D3V3</b>	<b>8.517,-</b>	
			16	3	1~230 V, 32A	<b>EDLA16D3V37</b>	<b>8.916,-</b>	
			9	-	3~400 V, 16A	<b>EDLA09DW1</b>	<b>7.290,-</b>	
			11	-	3~400 V, 16A	<b>EDLA11DW1</b>	<b>7.674,-</b>	
			14	-	3~400 V, 16A	<b>EDLA14DW1</b>	<b>8.033,-</b>	
			16	-	3~400 V, 16A	<b>EDLA16DW17</b>	<b>8.414,-</b>	
	9		3	3~400 V, 16A	<b>EDLA09D3W1</b>	<b>7.944,-</b>		
	11		3	3~400 V, 16A	<b>EDLA11D3W1</b>	<b>8.361,-</b>		
	14		3	3~400 V, 16A	<b>EDLA14D3W1</b>	<b>8.754,-</b>		
	16		3	3~400 V, 16A	<b>EDLA16D3W17</b>	<b>9.169,-</b>		
	Vykurovanie alebo chladenie		1 Fáza	9	-	1~230 V, 32A	<b>EBLA09DV3</b>	<b>7.481,-</b>
				11	-	1~230 V, 32A	<b>EBLA11DV3</b>	<b>7.876,-</b>
		14		-	1~230 V, 32A	<b>EBLA14DV3</b>	<b>8.246,-</b>	
		16		-	1~230 V, 32A	<b>EBLA16DV37</b>	<b>8.635,-</b>	
		9		3	1~230 V, 32A	<b>EBLA09D3V3</b>	<b>8.154,-</b>	
		11		3	1~230 V, 32A	<b>EBLA11D3V3</b>	<b>8.583,-</b>	
		3 Fázy	14	3	1~230 V, 32A	<b>EBLA14D3V3</b>	<b>8.983,-</b>	
			16	3	1~230 V, 32A	<b>EBLA16D3V37</b>	<b>9.410,-</b>	
9			-	3~400 V, 16A	<b>EBLA09DW1</b>	<b>7.692,-</b>		
11			-	3~400 V, 16A	<b>EBLA11DW1</b>	<b>8.097,-</b>		
14			-	3~400 V, 16A	<b>EBLA14DW1</b>	<b>8.475,-</b>		
16			-	3~400 V, 16A	<b>EBLA16DW17</b>	<b>8.881,-</b>		
9	3	3~400 V, 16A	<b>EBLA09D3W1</b>	<b>8.379,-</b>				
11	3	3~400 V, 16A	<b>EBLA11D3W1</b>	<b>8.820,-</b>				
14	3	3~400 V, 16A	<b>EBLA14D3W1</b>	<b>9.237,-</b>				
16	3	3~400 V, 16A	<b>EBLA16D3W17</b>	<b>9.677,-</b>				

	Typ	Typ / obj.č.	Bez BUH		Integrovaný 3kW BUH		Cena €	
			Iba vykurovanie	Vykurovanie/chladenie	Iba vykurovanie	Vykurovanie/chladenie		
			EDLA-D	EBLA-D	EDLA-D3	EBLA-D3		
Ovládače		Madoka, Termostat, Biely	BRC1HHDW	•	•	•	•	153,-
		Madoka, Termostat, Strieborný	BRC1HHDS	•	•	•	•	153,-
		Madoka, Termostat, Čierny	BRC1HHDK	•	•	•	•	153,-
		Káblový izbový termostat	EKRTWA	•	•	•	•	195,-
		Bezdrôtový izbový termostat Režim H/C, programy Comf/Eco, funkcie Plánované/Dovolenka	EKRTRB	•	•	•	•	394,-
		Káblový digitálny izbový termostat Zónová regulácia	EKWCTRD1I1V3	•	•	•	•	59,-
		Káblový analógový izbový termostat Zónová regulácia	EKWCTRAN1V3	•	•	•	•	44,-
		Adaptér siete LAN (pre MMI s v6.8.0)	BRP069A62	•	•	•	•	168,-
		WLAN Karta	BRP069A78	•	•	•	•	46,-
		Modbus DCOM brána I / O verzia, pre kaskádovanie	DCOM-LT/IO	•	•	•	•	444,-
		Modbus DCOM brána I / O verzia, len Modbus komunikácia	DCOM-LT/MB	•	•	•	•	420,-
		Modbus sekvenčný radič pre kaskády	EKCC-W	•	•	•	•	1.342,-
	Snímač teploty zásobníka TPV Snímač teploty externého zásobníka TPV pre kaskádový regulátor	EKCLWS	•	•	•	•	167,-	
Adaptéry		Adaptér pre externé vstupy a výstupy Umožňuje jednoduchú komunikáciu s externými zariadeniami: - signalizáciu stavu prevádzky (chod, porucha) - výstup ZAP/VYP kúrenie/chladenie - bivalentnú činnosť (signál povolenia pre externý bojler)	EKRP1HBA	•	•	•	•	198,-
		Karta PCB - Adaptér pre termostaty a záložný ohrievač Poskytuje digitálne vstupy pre obmedzenie spotreby energie. Umožňuje pripojiť externý termostat EKRTWA alebo EKRTR Riadi externý záložný zdroj v trase (EKBUHA*)	EKRPIAHT	•	•	•	•	206,-
		Relé pre sieť smart-grid Súprava relé Smart Grid sa vyžaduje v prípade kontaktov vysokého napätia	EKRELSG	•	•	•	•	132,-



	Typ	Typ / obj.č.	Bez BUH		Integrovaný 3kW BUH		Cena €	
			Iba vykurovanie	Vykurovanie/ chladenie	Iba vykurovanie	Vykurovanie/ chladenie		
			EDLA-D	EBLA-D	EDLA-D3	EBLA-D3		
Inštalácia		Proti mrazový ochranný ventil (ak sa nepoužije glykol) 1"	AFVALVE1 *	•	•	•	•	146,-
		Proti mrazový ochranný ventil (ak sa nepoužije glykol) 1 1/4"	AFVALVE125	•	•	•	•	238,-
		Vyvažovací ventil	KBLNVALVE	•	•	•	•	30,-
		Hydraulický vyrovnávač dynamických tlakov	KDECOUP	•	•	•	•	515,-
		Káblová základná stanica Zónová regulácia	EKWUFHTA1V3	•	•	•	•	138,-
		Ovládač ventilu Zónová regulácia	EKWCVATR1V3	•	•	•	•	23,-
		Doplnkový el. ohrievač pre ECH <sub>2</sub> O akumulačné zásobníky	EKBH3SD	•	•	•	•	380,-
		Bypass súprava pre EBLA	EKMBHBP		•			252,-
		Spínač prietoku (iba v prípade použitia Glycolu)	EKFLSW2	•	•	•	•	85,-
	Súprava externého záložného elektrického ohrievača do trasy (1F/3kW/13A alebo 1F/6kW/26A a 3F/6kW/8,6A alebo 3F/9kW/13A)	EKLBHHC6W1	•	•			1.054,-	
Hydraulics		Pripojovací set pre EKHWP500 (P) B pre vnútorné jednotky iba na vykurovanie	EKEPRHLT5H	•	•	•	•	363,-
		Pripojovací set pre EKHWP500 (P) B pre reverzibilné vnútorné jednotky	EKEPRHLT5X	•	•	•	•	502,-
		Pripojovací set pre EKHWP300 (P) B akumulačné zásobníky	EKEPRHLT3HX	•	•	•	•	282,-
		Súprava pre pripojenie zásobníka tretej strany - snímač teploty zásobníka - trojcestný ventil s el. pohonom 230V	EKHY3PART	•	•	•	•	295,-
		Hydraulický rozdeľovač DN 25	156025	•	•	•	•	1.029,-
		Hydraulický rozdeľovač DN 125	172900	•	•	•	•	1.023,-
		Tepelná izolácia pre 172900 rozdeľovač	172901	•	•	•	•	648,-
		BIV pripojovací set	EKECBIVCO2A	•	•	•	•	119,-
		DB pripojovací set	EKECDBCO2A	•	•	•	•	77,-

\* Pre vonkajšiu jednotku sú potrebné dva AFVALVE\* ventily

	Typ	Typ / obj.č.	Bez BUH		Integrovaný 3kW BUH		Cena €	
			Iba vykurovanie	Vykurovanie/ chladenie	Iba vykurovanie	Vykurovanie/ chladenie		
			EDLA-D	EBLA-D	EDLA-D3	EBLA-D3		
Čerpadlové skupiny		Čerpadlová skupina so zmiešavačom	156075	●	●	●	●	1.019,-
		Čerpadlová skupina bez zmiešavača	156077	●	●	●	●	725,-
		Sada armatúr pre zmiešavaciu skupinu MK1 / MK2	156053	●	●	●	●	30,-
Dodatočné pripojenia		Magnetický filter Fernox bez aditív	K.FERNOXTF1	●	●	●	●	280,-
		Magnetický filter Fernox s prísadou (500 ml inhibičnej kvapaliny F1)	K.FERNOXTF1FL	●	●	●	●	289,-
		Magnetický odlučovač kalov Caleffi SAS1	156021	●	●	●	●	416,-
		Magnetický odlučovač kalov Caleffi SAS2	156023	●	●	●	●	248,-
Snímače teploty		Káblový snímač interiérovej teploty	KRCS01-1	●	●	●	●	109,-
		Snímač teploty externého zásobníka pre EKHWS(P)-D (30m kábel)	EKTESE1	●	●	●	●	80,-
		Snímač teploty externého zásobníka pre EKHWP-(P)B (30m kábel)	EKTESE2	●	●	●	●	80,-
		Káblový snímač teploty do podlahového vykurovania	EKRTETS	●	●	●	●	24,-
		Káblový snímač vonkajšej teploty	EKRSC1	●	●	●	●	128,-
Ostatné		Altherma-to-PC USB interface (D-chacker)	EKPCCAB4	●	●	●	●	419,-

# Daikin Altherma 3 M

Tepelné čerpadlo vzduch-voda,  
Monoblok trieda 04-08

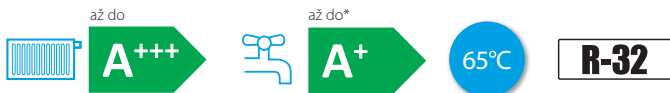

## Daikin Altherma M

Daikin Altherma 3 M vonkajšia jednotka Monoblok

Vonkajšia jednotka		Trieda výkonu	Záložný ohrev kW	Zdroj Fázy/V, A	Typ obj.číslo	Cena €
 <ul style="list-style-type: none"> <li>R-32 Monoblok, vonkajšia jednotka tepelného čerpadla.</li> <li>Inverterovo riadený kompresor a rozšírený rozsah modulácie.</li> <li>Koncept „všetko v jednom“ vrátane všetkých hydraulických komponentov.</li> <li>K dispozícii s alebo bez 3 kW integrovaného záložného ohrievača.</li> <li>Opláštenie vyrobené z pozinkovaného oceľového plechu odolného proti poveternostným vplyvom, základný náter živícou a práškovo lakovaný.</li> <li>Teplota vykurovacej vody na výstupe až do +65 °C pri vysokej účinnosti.</li> <li>Odoberá teplo z vonkajšieho vzduchu, dokonca aj pri -25 °C.</li> </ul> <p><b>Rozmery (V x Š x H):</b> 770 x 1.250 x 362 mm</p>	Len vykurovanie	4	-	1~230 V, 20A	<b>EDLA04EV3</b>	<b>6.423,-</b>
		6	-	1~230 V, 20A	<b>EDLA06EV3</b>	<b>7.137,-</b>
		8	-	1~230 V, 25A	<b>EDLA08EV3</b>	<b>8.070,-</b>
		4	3	1~230 V, 20A	<b>EDLA04E3V3</b>	<b>6.557,-</b>
		6	3	1~230 V, 20A	<b>EDLA06E3V3</b>	<b>7.286,-</b>
		8	3	1~230 V, 25A	<b>EDLA08E3V3</b>	<b>8.220,-</b>
	Vykurovanie alebo chladenie	4	-	1~230 V, 20A	<b>EBLA04EV3</b>	<b>6.389,-</b>
		6	-	1~230 V, 20A	<b>EBLA06EV3</b>	<b>7.099,-</b>
		8	-	1~230 V, 25A	<b>EBLA08EV3</b>	<b>7.968,-</b>
		4	3	1~230 V, 20A	<b>EBLA04E3V3</b>	<b>6.525,-</b>
		6	3	1~230 V, 20A	<b>EBLA06E3V3</b>	<b>7.249,-</b>
		8	3	1~230 V, 25A	<b>EBLA08E3V3</b>	<b>8.119,-</b>

Pre viac marketingových a  
technických informácií:



















EBLA













EDLA

\*Teplá úžitková voda v kombinácii s nerezovým zásobníkom EKHWS(P)-D a akumulacným zásobníkom ECH2O EKHPW-(P)B.

Typ	Typ / Objednávkové číslo	Bez BUH		Integrovaný 3kW BUH		Cena €	
		Iba vykurovanie	Vykurovanie / chladenie	Iba vykurovanie	Vykurovanie / chladenie		
		EDLA-E	EBLA-E	EDLA-E3	EBLA-E3		
	Madoka, Termostat, Biely	BRC1HHDW	•	•	•	•	153,-
	Madoka, Termostat, Strieborný	BRC1HSDS	•	•	•	•	153,-
	Madoka, Termostat, Čierny	BRC1HHDK	•	•	•	•	153,-
	Káblový izbový termostat	EKRTWA	•	•	•	•	195,-
	Bezdrôtový izbový termostat Režim H/C, programy Comf/Eco, funkcie Plánované/Dovolenka	EKRTRB	•	•	•	•	394,-
	Káblový digitálny izbový termostat Zónová regulácia	EKWCTRD1V3	•	•	•	•	59,-
	Káblový analógový izbový termostat Zónová regulácia	EKWCTRAN1V3	•	•	•	•	44,-
	Adaptér siete LAN (s MMI pre v6.8.0)	BRP069A62	•	•	•	•	168,-
	Modul WLAN	BRP069A71	•	•	•	•	63,-
	WLAN Karta	BRP069A78	•	•	•	•	46,-
	Modbus DCOM brána I / O verzia, pre kaskádovanie	DCOM-LT/IO	•	•	•	•	444,-
	Modbus DCOM brana MB verzia, len Modbus komunikácia	DCOM-LT/MB	•	•	•	•	420,-
	Modbus sekvenčný radič pre kaskády	EKCC-W	•	•	•	•	1.342,-
	Snímač teploty zásobníka TPV Snímač teploty externého zásobníka TPV pre kaskádový regulátor	EKCLWS	•	•	•	•	167,-
	Adaptér pre externé vstupy a výstupy Umožňuje jednoduchú komunikáciu s externými zariadeniami: - signalizáciu stavu prevádzky (chod, porucha) - výstup ZAP/VYP kúrenie/chladenie - bivalentnú činnosť (signál povolenia pre externý bojler)	EKRPIHBA	•	•	•	•	206,-
	Karta PCB - Adaptér pre termostaty a záložný ohrievač Poskytuje digitálne vstupy pre obmedzenie spotreby energie. Umožňuje pripojiť externý ter- mostat EKRTWA alebo EKRTR Riadi externý záložný zdroj v trase (EKBUHA*)	EKRPIAHT	•	•	•	•	198,-
	Relé pre inteligentnú el. sieť SMART-GRID	EKRELSG	•	•	•	•	132,-

Typ	Typ / Objednávkové číslo	Bez BUH		Integrovaný 3kW BUH		Cena €		
		Iba vykurovanie	Vykurovanie / chladenie	Iba vykurovanie	Vykurovanie / chladenie			
		EDLA-E	EBLA-E	EDLA-E3	EBLA-E3			
Inštalácia		Proti mrazový ochranný ventil (ak sa nepoužíja glykol) 1"	AFVALVE1 *	•	•	•	•	146,-
		Proti mrazový ochranný ventil (ak sa nepoužíja glykol) 1 1/4"	AFVALVE125	•	•	•	•	238,-
		Súprava pre druhú teplotnú zónu (len PCB)	EKMIPKPOA	•	•	•	•	289,-
		Súprava pre druhú teplotnú zónu: - Elektronická doska x 1 - Manometre x 2 - Komunikačný kábel vnútornej jednotky x 1 - Obehové čerpadlo x 1 - Zmiešavací ventil x 1	EKMIPKPHA	•	•	•	•	981,-
		Kábelová základná stanica Zónová regulácia	EKWUFHTA1V3	•	•	•	•	138,-
		Ovládač ventilu Zónová regulácia	EKWCVATR1V3	•	•	•	•	23,-
		Bypass súprava pre EBLA	EKMBHBP		•			252,-
		Spínač prietoku (iba v prípade použitia Glycolu)	EKFLSW2	•	•	•	•	85,-
		Súprava externého záložného elektrického ohrievača do trasy (1F/3kW/13A alebo 1F/6kW/26A a 3F/6kW/8,6A alebo 3F/9kW/13A)	EKLBUHCB6W1	•	•			1.054,-
		Prípojovací box pre záložný ohrievač	EKBUHSWB	•	•			121,-
Hydraulika		Prepojovacia sada pre EKHWP500(P)B pre jednotky iba vykurovanie	EKEPRHLT5H	•	•	•	•	363,-
		Prepojovacia sada pre EKHWP500(P)B pre vnútorné jednotky s reverzibilným chodom	EKEPRHLT5X	•	•	•	•	502,-
		Prepojovacia sada pre EKHWP300(P)B pre solárne prepojenie	EKEPRHLT3HX	•	•	•	•	282,-
		Súprava pre pripojenie zásobníka tretej strany - snímač teploty zásobníka - trojcestný ventil s el. pohonom 230V	EKHY3PART	•	•	•	•	295,-
		Hydraulický rozdeľovač DN 125	172900	•	•	•	•	1.023,-
		Tepelná izolácia pre 172900 rozdeľovač	172901	•	•	•	•	648,-
	Čerpadlové skupiny		Čerpadlová skupina so zmiešavačom	EKMIPKHMAF	•	•	•	•
		Čerpadlová skupina bez zmiešavača	EKMIPKHUAF	•	•	•	•	421,-

\* Pre vonkajšiu jednotku sú potrebné dva AFVALVE\* ventily

Typ	Typ / Objednávkové číslo	Bez BUH		Integrovaný 3kW BUH		Cena €	
		Iba vykurovanie:	Vykurovanie / chladenie	Iba vykurovanie	Vykurovanie / chladenie		
		EDLA-E	EBLA-E	EDLA-E3	EBLA-E3		
<b>Doplnkové príslušenstvo</b>	 Magnetický filter Fernox bez aditív	K.FERNOXTF1	•	•	•	•	280,-
	 Magnetický filter Fernox s prísadou (500 ml inhibičnej kvapaliny F1)	K.FERNOXTF1FL	•	•	•	•	289,-
	 Magnetický odlučovač kalov Caleffi SAS1	156021	•	•	•	•	416,-
	 Magnetický odlučovač kalov Caleffi SAS2	156023	•	•	•	•	248,-
<b>Snímače teploty</b>	 Káblový snímač interiérovej teploty	KRCS01-1	•	•	•	•	109,-
	 Snímač teploty externého zásobníka pre EKHWS(P)-D (30m kábel)	EKTESE1	•	•	•	•	80,-
	 Snímač teploty externého zásobníka pre EKHWP-(P)B (30m kábel)	EKTESE2	•	•	•	•	80,-
	 Káblový snímač teploty do podlahového vykurovania	EKRTETS	•	•	•	•	24,-
	 Káblový snímač vonkajšej teploty	EKRSC1	•	•	•	•	128,-
<b>Ostatné</b>	 Altherma-to-PC USB interface (D-chacker)	EKPCCAB4	•	•	•	•	419,-



# Daikin Altherma R HT

## Prečo si vybrať vysokoteplotný Split systém Daikin Altherma R HT

Vysokoteplotný Split systém Daikin Altherma je dokonalým vykurovacím riešením na modernizáciu starého systému vykurovania a prípravy teplej pitnej vody, aby ste dosiahli väčšiu úsporu nákladov a vyššiu energetickú účinnosť bez výmeny existujúceho potrubia a radiátorov.

### ✓ Komfort

#### Najlepšie riešenie pre rekonštrukcie

Tepelné čerpadlá typu vzduch-voda sú ideálne na renováciu a výmenu starých kotlov. Kompaktná konštrukcia vysokoteplotnej splitovky Daikin Altherma vyžaduje minimálny inštalčný priestor a bez problémov sa integruje do vašich existujúcich potrubí a radiátorov. Minimálna inštalácia zaisťuje, že si môžete vychutnať energetickú účinnosť tepelného čerpadla bez potreby výmeny celého systému.

- › Jednoduchá výmena: opätovné využitie existujúceho potrubia/radiátorov
- › Kratší čas inštalácie
- › Vnútnú jednotku a zásobník na teplú pitnú vodu je možné umiestniť na seba a tým je potrebný len obmedzený priestor na inštaláciu
- › Nie je potrebné meniť existujúce radiátory a potrubie, keďže teplotu vody je možné ohriať až do 80°C na vykurovanie a prípravu teplej pitnej vody



Či už chcete pripravovať len teplú pitnú vodu alebo využívať aj solárnu energiu, Daikin ponúka široký sortiment príslušenstva:

#### Nerezový zásobník na teplú pitnú vodu

Zásobník teplej pitnej vody je možné umiestniť na vnútornú jednotku a ušetriť tak priestor alebo ho položiť vedľa nej, ak je k dispozícii väčší priestor.

- › Dostupný v objemoch 200 a 260 litrov
- › Účinné zvýšenie teploty: z 10 °C na 50 °C len za 60 minút\*

\*Test sa uskutočnil s vonkajšou jednotkou s výkonom 16 kW pri okolitej teplote 7°C a s 200-litrovým zásobníkom



#### Tepelný zásobník ECH<sub>2</sub>O: úspory pri príprave teplej pitnej vody solárnou energiou

Skombinujte tepelné čerpadlo Daikin Altherma s tepelným zásobníkom a znížte svoje náklady na energiu využívaním obnoviteľnej energie zo slnečných lúčov. Je určený pre malé aj veľké domy a môžete si vybrať medzi beztlakovým a tlakovým systémom prípravy teplej pitnej vody.





## ✓ Energetická účinnosť

### Napájané obnoviteľnou energiou

Náš vysokoteplotný systém Daikin Altherma **využívajúci na 65% obnoviteľnú energiu** zo vzduchu a na 35% elektrickú energiu, vykuruje a pripravuje teplú pitnú vodu s triedou energetickej účinnosti A+.

## ✓ Spoľahlivosť

Vysokoteplotný Split systém Daikin Altherma R HT optimalizuje svoju účinnosť, aby poskytol spoľahlivý komfort počas celého roka aj v tých najextrémnejších klimatických podmienkach.

- › Výkony od 11 do 16 kW
- › Nízke prevádzkové náklady a optimálny komfort aj pri tých najchladnejších vonkajších teplotách vďaka unikátnemu kaskádovému zapojeniu chladivových okruhov
- › Funguje s existujúcimi vysokoteplotnými radiátormi až do 80 °C bez ďalšieho záložného ohrievača

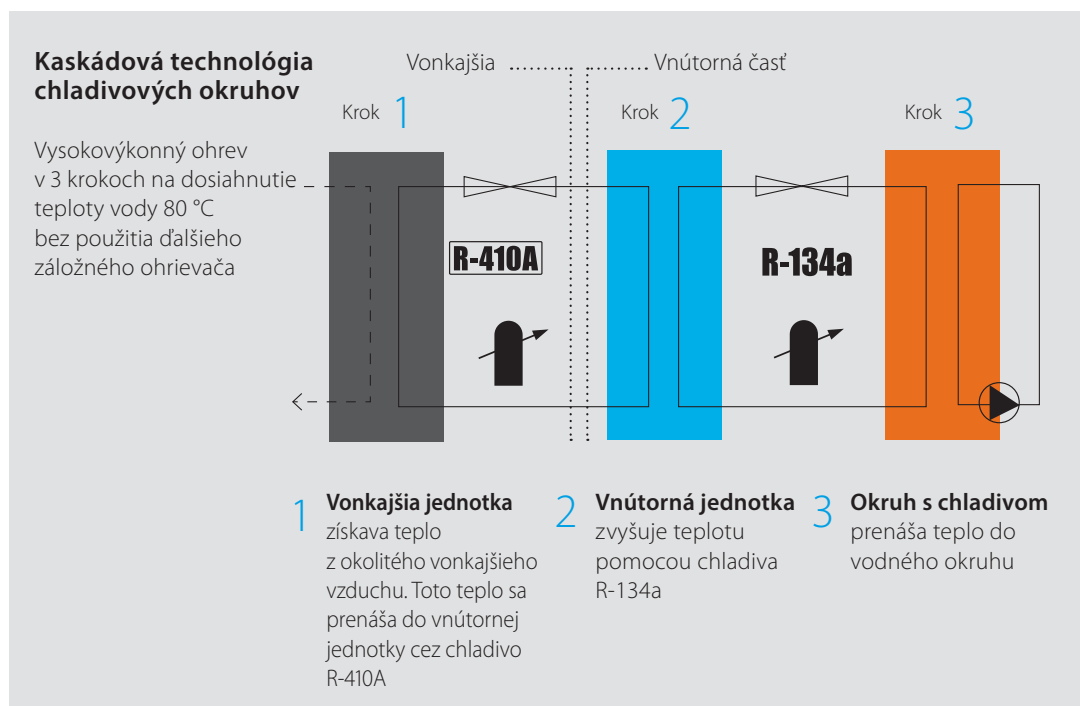

Ďalšie technické a marketingové informácie:



# Daikin Altherma R HT

Teplné čerpadlo vzduch-voda  
Teplota výstupnej vody do 80°C



## Daikin Altherma R HT

Vonkajšia jednotka splitového teplého čerpadla R-410A/R-134a 11 - 16 kW











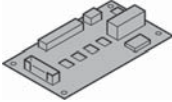
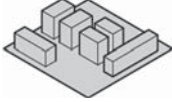



Vonkajšia jednotka		Trieda výkonu	Zdroj	Typ / obj.číslo	Cena €
 <ul style="list-style-type: none"> <li>Inverterom riadený výkon kompresora</li> <li>Kryt vyrobený z odolného voči poveternostným vplyvom, pozinkovaný puzdro z ocelového plechu, základný náter a syntetická živica a potiahnutá práškovou farbou.</li> <li>Teplota výstupnej vody do 80 °C (bez BUH)</li> <li>Odvádza teplo z vonkajšieho vzduchu do -20 °C.</li> </ul> <p>Rozmery (V x Š x H): 1.345 x 900 x 320 mm</p>	1 Phase	11	1~230 V, 25A	ERRQ011AV1	3.588,-
		14	1~230 V, 25A	ERRQ014AV1	4.287,-
		16	1~230 V, 25A	ERRQ016AV1	4.868,-
	3 Phase	11	3~400 V, 16A	ERRQ011AY1	4.108,-
		14	3~400 V, 16A	ERRQ014AY1	4.852,-
		16	3~400 V, 16A	ERRQ016AY1	5.531,-

## Daikin Altherma R HT

Vnútna jednotka splitového teplého čerpadla R-134a 11 - 16 kW

Vnútna jednotka		Trieda výkonu	Zdroj	Typ / obj.číslo	Cena €
 <ul style="list-style-type: none"> <li>Obehové čerpadlo vykurovania s plynulou reguláciou otáčok</li> <li>Expanzná nádobka, bezpečnostný modul s tlakom merací a poistný ventil, plnenie a vypúšťanie ventily a mosadzný zachytávač nečistôt.</li> <li>Neobsahuje BUH, v prípade potreby sa objednáva do trasy EKBUHA* + EKRP1AHT</li> <li>Vrátane externej riadiacej jednotky, ktorá môže tiež použiť ako izbový termostat.</li> </ul> <p>Rozmery (V x Š x H): 705 x 600 x 695 mm</p>	Heating only	11	1~230 V	EKHBRD011ADV17	5.731,-
		14	1~230 V	EKHBRD014ADV17	5.957,-
		16	1~230 V	EKHBRD016ADV17	6.161,-
		11	3~400 V	EKHBRD011ADY17	5.731,-
		14	3~400 V	EKHBRD014ADY17	5.956,-
		16	3~400 V	EKHBRD016ADY17	6.160,-

## Accessories

		Type / Order No.	Price €	
	<b>Doplňkový káblový ovládač</b> Môže byť použitý ako druhý ovládač spolu s káblovým ovládačom, ktorý je súčasťou dodávky vnútornej jednotky	EKRUAHTB	302,-	
	<b>Karta PCB - Adaptér pre termostaty a záložný ohrievač</b> Poskytuje digitálne vstupy pre obmedzenie spotreby energie. Umožňuje pripojiť externý termostat EKRTWA alebo EKTRTR Riadi externý záložný zdroj v trase (EKBUHA*)	EKRPIAHT	198,-	
	<b>Adaptér pre externé vstupy a výstupy</b> Umožňuje jednoduchú komunikáciu s externými zariadeniami: - signalizáciu stavu prevádzky (chod, porucha) - výstup ZAP/VYP kúrenie/chladienie - bivalentnú činnosť (signál povolenia pre externý bojler).	EKRPIHBA	206,-	
	<b>Káblový izbový termostat</b> Regulácia teploty interiéru na základe zmeny vnútornej teploty. Týždenný časovač plánovania s 2 vlastnými a 5 preddefinovanými rozvrhmi.	EKRTWA	195,-	
	<b>Bezdrôtový izbový termostat</b> Režim H/C, programy Comf/Eco, funkcie Plánované/Dovolenska	EKRTRB	394,-	
	<b>Káblový snímač teploty</b> do podlahového vykurovania	EKRTETS	24,-	
	<b>Modbus adaptér</b> Modbus komunikačné rozhranie pre ovládanie a monitorovanie	RTD-W	469,-	
	<b>Kaskádový regulátor</b> Master/Slave regulátor pre monitorovanie a ovládanie až 16 hydroboxov prepojených cez RTD-W	EKCC-W	1.342,-	
	<b>Snímač teploty zásobníka TPV</b> Snímač teploty externého zásobníka TPV pre kaskádový regulátor	EKCLWS	167,-	
	<b>Záložný potrubný ohrievač pre Altherma HT</b> Elektrický záložný ohrievač 6 kW 230V alebo 400V s montážou na stenu. Záložný ohrev so sledovaním prietoku, odvzdušňovacím, plniacim a vypúšťacím ventilom a nad-prúdovou ochranou. Pre pripojenie k jednotke Altherma HT je potrebná riadiaca karta EKRPIAHT. <b>Záložný ohrievač 6 kW/ 230V</b> <b>Záložný ohrievač 6 kW/ 400V</b>	EKBUHA6V3 EKBUHA6W1	895,- 895,-	
	<b>Vyhrievací pás spodnej vane</b>	EKBPTH16A	227,-	
	<b>Uzatváracie ventily chladiva</b>	EKRSVHT	na vyžiadanie	
	<b>Prepojovací Kit 1 (Medzi zásobníkom a HT vnút.jedn.)</b>	EKMKHT1	108,-	
	<b>Prepojovací Kit 2 (Medzi zásobníkom a HT(AB) vnút.jedn.)</b>	EKMKHT2	55,-	
	<b>Pripojovacia sada na pripojenie zásobníka EKHPW k nástennej Daikin Altherma HT</b> Obsahuje 3-cestný prepínací ventil, prepájací kábel, snímač teploty zásobníka			
	<b>Pripojovacia sada pre plastové zásobníky EKHPW300(P)B</b> <b>Pripojovacia sada pre plastové zásobníky EKHPW500(P)B</b>	EP HT 3H EP HT 5H	EKEPHT3H EKEPHT5H	384,- 691,-
	<b>Snímač teploty zásobníka (obsiahnutý v EPHTxH)</b>	Snímač	5002145	58,-
	<b>3-cestný prepínací ventil 1" vonkajší závit</b> 3-cestný prepínací ventil 1" vonkajší závit s motorovým pohonom 240 V, doba prepínania 6 sek., vrátane prepojovacieho kábla s dĺžkou 2 m.	3-W SV	156034	173,-
	<b>Pripojovacia sada na zásobník EKHTS</b> Pre napojenie samostatne stojaceho zásobníka EKHTS200/260AC vedľa vnútornej jednotky.	EKFMAHTB		758,-
	<b>Hydraulický rozdeľovač DN 25</b> Pre vertikálnu inštaláciu, s tepelnou izoláciou a odtokovým ventilom. Vstup / výstup G1 IG (DN 25, prevlečná matica). Priepustnosti vody až 2.500 l.	HW2500	156025	1.029,-
	<b>Termohydraulický rozdeľovač DN 125 pre Daikin Althermu LT</b> Termo-hydraulický rozdeľovač DN125 (dĺžka cca 1.550 mm) rozdelený do štyroch zón, vybavený ôsmimi napojeniami 8x1" na vykurovací okruh a jedným pripojením 1 x 1/2. Maximálny povolený prevádzkový tlak/teplota: 6 bar/110 °C.	HWC	172900	1.023,-
	<b>Tepelná izolácia pre termohydraulický rozdeľovač WHWC</b> Tepelná izolácia, skladajúca sa z 60 mm PUR peny v plechovom plášti.	WHWC	172901	648,-
	Magnetický filter Fernox bez aditív	K.FERNOXTF1		280,-
	Magnetický filter Fernox s prísadou (500 ml inhibičnej kvapaliny F1)	K.FERNOXTF1FL		289,-

# Daikin Altherma 3 GEO

Špičkový výkon aj v najchladnejšom podnebí



Tepelné čerpadlo zem-voda Daikin Altherma 3 GEO využíva geotermálnu energiu a technológiu inverterového kompresora Daikin na vykurovanie, chladenie a prípravu teplej vody pre domácnosť vo všetkých klimatických podmienkach.



## Vykurovanie

Počas chladných mesiacov



## Chladenie

Aktívne chladenie s vysokou účinnosťou



## Príprava teplej vody

Integrovaný 180L nerezový zásobník



Daikin Altherma konvektor tepelného čerpadla poskytuje vykurovanie alebo chladenie miestností.

80 - 140 metrový vrt v zemi vytvára konštantný zdroj geotermálnej energie.

Výstupná teplota vody do kúrenia až do +65 °C, takže jednotka môže pracovať s podlahovým kúrením, konvektormi tepelného čerpadla, ale aj s radiátormi.



### Renovácia a novostavba

Zariadenie vhodné na renováciu: vďaka vysokej teplote výstupnej vody do kúrenia +65 °C je jednotka vhodná aj pre klasické radiátory.

Vhodné aj pre novú výstavbu: Daikin Altherma 3 GEO je tiež kombinovateľná s konvektormi tepelného čerpadla a s podlahovým kúrením.



### Úspora elektrickej energie

Jednotka má veľký rozsah modulácie výkonu. Spodný výkon je iba 8,5 % z nominálneho. Keď je požiadavka na vykurovanie menšia ako spodný výkon jednotky, kompresor sa nevyklopí, čo predlžuje jeho životnosť a šetrí spotrebu elektrickej energie na časté štarty kompresora.

## BLUEVOLUTION

Technológia Bluevolution využívajúca chladivo R-32, šetrné k životnému prostrediu s nižším GWP, ktoré znižuje jeho ekvivalent CO<sub>2</sub> o 70 % v porovnaní s jeho predchodcom, chladivom R-410A.

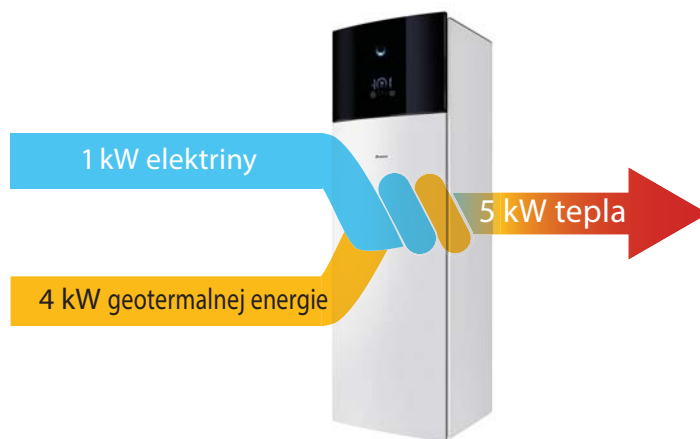

# Pokročilé užívateľské rozhranie

## Daikin Eye

Intuitívne Daikin Eye vám zobrazuje v reálnom čase stav vášho systému.

### Modrá:



Keď Daikin Eye svieti na modro, znamená to, že zariadenie funguje správne. Daikin Eye bude blikať na modro, keď zariadenie beží v pohotovostnom režime.

### Červená:



Keď Daikin Eye svieti na červeno, znamená to, že zariadenie je mimo prevádzky a vyžaduje kontrolu a údržbu.



## Rýchla konfigurácia

Príhláste sa a v maximálne 9 krokoch môžete úplne nakonfigurovať jednotku cez nové užívateľské rozhranie MMI. Môžete dokonca skontrolovať, či je jednotka pripravená na použitie spustením testovacích cyklov. Nastavenia viete stiahnuť na USB a nahráť ich z USB priamo do jednotky alebo použiť Cloud.

## Jednoduché ovládanie

S novým MMI pracujete super rýchlo. Využíva len pár tlačidiel a 2 navigačné otočné ovládače.

## Nádherný dizajn

MMI ovládanie bolo špeciálne navrhnuté, aby bolo veľmi intuitívne. Farebný displej s vysokým rozlíšením ponúka neskutočné a praktické vizuály, ktoré pomáhajú aj vám ako realizátorovi alebo servisnému technikovi.



Odnímateľný modul kompresora, čím môžete znížiť hmotnosť jednotky pri transporte o 70 kg

Ďalšie technické a marketingové informácie:





# Daikin Altherma 3 GEO

Tepelné čerpadlo zem – voda  
Teplota vody až do +65 °C

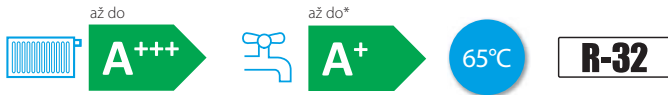







## Daikin Altherma 3 GEO

Daikin Altherma 3 GEO stacionárna vnútorná jednotka

Vnútorná jednotka	Trieda výkonu	Zásobník Litre	Záložný ohrev kW	Zdroj Fázy/V	Typ obj.číslo	Cena €	
 <ul style="list-style-type: none"> <li>• Vybavená integrovaným 180 l zásobníkom z nehrdzavejúcej ocele.</li> <li>• Vysoko účinné obehové čerpadlo</li> <li>• Expanzná nádoba, snímač prietoku, magnetický filter s bezpečnostným ventilom a odvzdušňovaním, záložným ohrievačom a trojcestným ventilom.</li> <li>• Súčasťou je užívateľské rozhranie MML.</li> <li>• Vysoký rozsah modulácie: 0,85 - 9,6 kW s teplotou vody na výstupe do +65 °C.</li> </ul> <p><b>Rozmery (V x Š x H)</b> pre verziu 180 l: 1.891 x 597 x 666 mm</p>	Len	6	180	9	1~230 V / 3~400 V	<b>EGSAH06D9W</b>	<b>9.875,-</b>
	Vykurovanie	10	180	9	1~230 V / 3~400 V	<b>EGSAH10D9W</b>	<b>12.785,-</b>
	Vykurovanie	6	180	9	1~230 V / 3~400 V	<b>EGSAX06D9W</b>	<b>10.474,-</b>
	alebo chladenie	10	180	9	1~230 V / 3~400 V	<b>EGSAX10D9W</b>	<b>13.382,-</b>

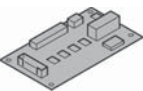

		Typ / obj.č.	Altherma 3 Geo	Cena €	
Controllers		Madoka, Termostat, Biely	BRC1HHDW	•	153,-
		Madoka, Termostat, Strieborný	BRC1HHDS	•	153,-
		Madoka, Termostat, Čierny	BRC1HHDK	•	153,-
		Káblový izbový termostat	EKRTWA	•	195,-
		Bezdrôtový izbový termostat Režim H/C, programy Comf/Eco, funkcie Plánované/Dovolenka	EKRTRB	•	394,-
		Modbus DCOM brána I / O verzia, pre kaskádovanie	DCOM-LT/IO	•	444,-
		Modbus DCOM brána I / O verzia, len Modbus komunikácia	DCOM-LT/MB	•	420,-
		Modbus sekvenčný riadič pre kaskády	EKCC-W	•	1.342,-
	Snímač teploty zásobníka TPV Snímač teploty externého zásobníka TPV pre kaskádový regulátor	EKCLWS	•		
Sensors		Káblový snímač interiérovej teploty	KRCS01-1	•	109,-
		Káblový snímač teploty do podlahového vykurovania	EKRTETS	•	24,-
		Káblový snímač vonkajšej teploty	EKRSC1	•	128,-
Adapter		Adaptér pre externé vstupy a výstupy Umožňuje jednoduchú komunikáciu s externými zariadeniami: - signalizáciu stavu prevádzky (chod, porucha) - výstup ZAP/VYP kúrenie/chladenie - bivalentnú činnosť (signál povolenia pre externý bojler)	EKRP1HBA	•	206,-
		Karta PCB - Adaptér pre termostaty a záložný ohrievač Poskytuje digitálne vstupy pre obmedzenie spotreby energie. Umožňuje pripojiť externý termostat EKRTWA alebo EKRTR Riadi externý záložný zdroj v trase (EKBUHA*)	EKRP1AHT	•	198,-
Accessories		Magnetický filter Fernox bez aditív	K.FERNOXTF1	•	280,-
		Magnetický filter Fernox s prísadou (500 ml inhibičnej kvapaliny F1)	K.FERNOXTF1FL	•	289,-
		Altherma-to-PC USB interface (D-chacker)	EKPCAB4	•	419,-
		BUH káblové pripojenie	EKGSPOWCAB	•	153,-
		Prúdový senzor	EKCESENS	•	718,-
		Súprava na plnenie solankového okruhu	KGSFILL2	•	244,-

# Daikin Altherma

## Hybridné tepelné čerpadlo



## Prečo si vybrať tepelné čerpadlo Daikin Altherma Hybrid

Tepelné čerpadlo Daikin Altherma Hybrid je ideálne riešenie pri výmene starého plynového kotla.

### ✓ Komfort

#### Vykurovanie

Tepelné čerpadlo Daikin Altherma Hybrid automaticky určí najhospodárnejšiu a energeticky najúčinnnejšiu vykurovaciu kombináciu

**Prevádzka tepelného čerpadla:** najlepšia dostupná technológia na optimalizovanie prevádzkových nákladov pri priemerných vonkajších teplotách

- › **Hybridná prevádzka:** plynový kotol aj tepelné čerpadlo fungujú súčasne, aby poskytli dokonalý komfort
- › **Prevádzka plynového kotla:** pri výraznom poklese vonkajšej teploty sa jednotka automaticky prepne do režimu plynového kotla

#### Ďalšie technické a marketingové informácie



Ilustrácia priemernej európskej klímy

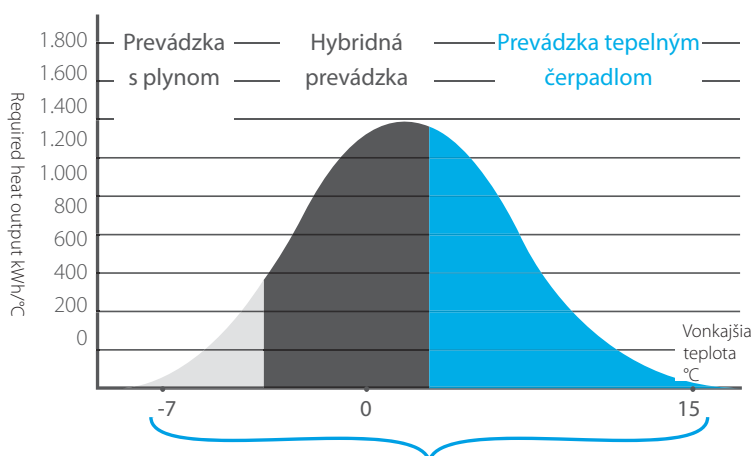

**o 35% lepšia účinnosť (vykurovanie miestností) v porovnaní s kondenzačným kotlom**

- › Tepelné zaťaženie: 14 kW
  - › 70 % výkon tepelného čerpadla
  - › 30 % výkon plynového kotla
- Tepelné zaťaženie = kapacita systému vykurovania miestností potrebná na udržanie požadovanej vnútornej teploty nepretržite
- Požadovaný tepelný výkon = tepelné zaťaženie x n počet vykurovacích hodín za rok

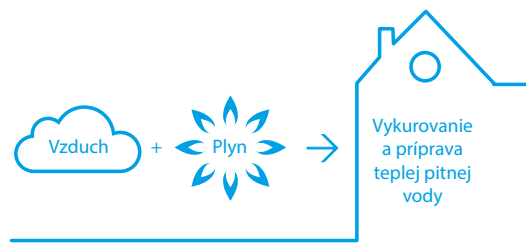

### Teplá voda

Výmenník tepla so zdvojeným okruhom plynového kondenzačného kotla zvyšuje účinnosť prípravy teplej vody až o 15% v porovnaní s bežnými plynovými kotlami

### Chladienie

Začleňte chladienie do kompletného riešenia, ktoré sa bezproblémovo napojí na vaše podlahové vykurovanie alebo radiátory

### Rýchla a jednoduchá montáž

Vnútorňa jednotka aj plynový kondenzačný kotol sa dodávajú ako spoločný set, preto je manipulácia s nimi a ich inštalácia a prevádzka jednoduchšia

### Investičné výhody

- › Kombinácia s existujúcimi radiátormi – znižujú sa náklady a nekomplikuje sa inštalácia
- › Pokrytie tepelnej záťaže až do 27 kW robí túto jednotku ideálnou pre rekonštrukcie



## Energetická účinnosť

### Ideálna kombinácia

Tepelné čerpadlo Daikin Altherma Hybrid si inteligentne vyberá medzi režimom tepelného čerpadla alebo plynového kondenzačného kotla s možnosťou spoločnej prevádzky, a vyberie pre prevádzku vždy ten najúspornejší režim v závislosti od vonkajšej teploty, cien za energiu a vnútorného tepelného zaťaženia.

### Napájané obnoviteľnou energiou

Pri prevádzke v režime tepelného čerpadla je systém napájaný obnoviteľnou energiou zo vzduchu a dokáže dosiahnuť energetickú **účinnosť až do triedy A++**.

### Teplá pitná voda pripravená technológiou kondenzačného kotla

Unikátny výmenník tepla so zdvojeným okruhom zvyšuje účinnosť až o 15% v porovnaní s bežnými plynovými kotlami

- › Studená voda tečie priamo do výmenníka tepla
- › Optimálna a nepretržitá kondenzácia spalín počas prípravy teplej pitnej vody



## Spôľahlivosť

- › Nízke investičné náklady: nie je potrebné vymieňať existujúce radiátory a potrubie
- › Nízke prevádzkové náklady na vykurovanie a prípravu teplej pitnej vody
- › Kompaktné rozmery
- › Ideálne riešenie pre rekonštrukcie
- › Jednoduchá a rýchla inštalácia



Výmena plynového kotla za tepelné čerpadlo Daikin Altherma Hybrid znamená úsporu prevádzkových nákladov na vykurovanie miestností aj na dodávku teplej úžitkovej vody.

Nižšie je uvedené porovnanie prevádzkových nákladov na základe parametrov pre typickú belgickú zimu. Vďaka princípu Hybrid bude použitá najhospodárnejšia prevádzka bez ohľadu na vonkajšiu teplotu okolia.

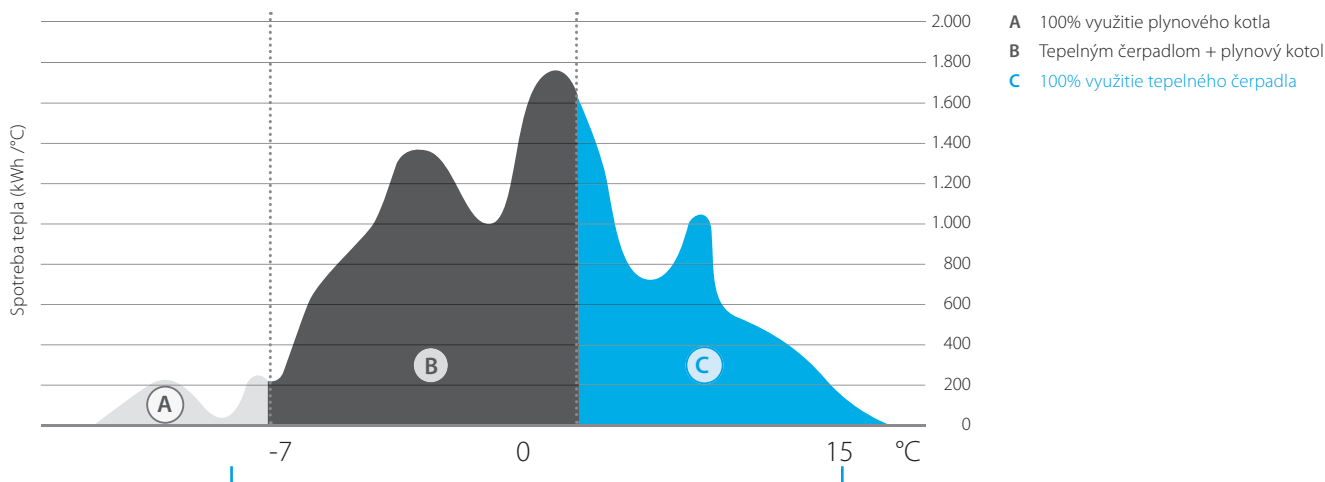

+ 35% účinnosť (vykurovanie priestorov) v porovnaní s existujúcim kondenzačným plynovým kotlom

	Daikin Altherma Hybridné tepelné Čerpadlo	Nový plynový kondenzačný kotol	Terajší kondenzačný kotol
<b>Priestorové vykurovanie</b>			
Energia dodávaná prostredníctvom TČ	12.800 kWh		
Účinnosť TČ	3,64 Scop		
Energia dodávaná plynovým kotlom.	6.700 kWh	19.500 kWh	19.500 kWh
Účinnosť vykurovania priestoru	90%	90%	75%
Prevádzkové náklady	1.220 €	1.520 €	1.820 €
<b>PRÍPRAVA TEPLEJ PITNEJ VODY PRE DOMÁCNOSŤ</b>			
Energia dodávaná plynovým kotlom *	3.000 kWh	3.000 kWh	3.000 kWh
Účinnosť ohrevu TUV *	90%	80%	65%
Prevádzkové náklady *	230 €	260 €	320 €
<b>SPOLU</b>			
Prevádzkové náklady	1.450 €	1.780 €	2.140 €

**Podmienky**

Tepelné zataženie	16 kW
Návrhová teplota	-8 °C
Teplota vypnutia vykurovania priestoru	16 °C
Maximálna teplota vody	60 °C
Minimálna teplota vody	38 °C
Cena plynu	0,070 €/kWh
Cena elektriny (deň)	0,237 €/kWh
Cena elektriny (noc)	0,152 €/kWh
Celková potreba vykurovania priestorov	19.500 kWh
Celková potreba prípravy teplej vody (4 osoby)	3.000 kWh

\* pre kombinovaný kotol, bez samostatného zásobníka teplej úžitkovej vody

→ **Ročná úspora: na vykurovanie miestností a prípravu teplej úžitkovej vody**

**-19%** oproti novému plynovému kondenzačnému kotlu **330 €/rok**

**-32%** oproti existujúcemu plynovému kondenzačnému kotlu **690 €/rok**

# Daikin Altherma R Hybrid tepelné čerpadlo

+ multi



Tepelné čerpadlo Daikin Altherma R Hybrid môže byť použité aj v kombinácii so systémom vzduch-vzduch, klimatizačnými jednotkami pre optimálne chladenie. Daikin Altherma R Hybrid tepelné čerpadlo plus multi je "all-in-one" riešenie pre vykurovanie, chladenie klímami a prípravu teplej vody. Vonkajšia jednotka má 3, 4 alebo 5 výstupných portov. Jeden výstup port je vyhradený pre vnútornú jednotku - hydrobox (pre vykurovanie a prípravu teplej vody do zásobníka) a ostatné vývody sú pre dané kompatibilné klimatizačné jednotky.

## → Multi funkcie

- ✓ Vybavené technológiou Bluevolution
- ✓ 3, 4 alebo 5 portov z vonkajšej jednotky
- ✓ Kombinovateľné s rôznymi Split & Sky Air vnútornými jednotkami:  
Jeden port je vyhradený pre vnútorný hydrobox

Ovládanie pomocou aplikácie Onecta



## BLUEVOLUTION

Ďalšie technické  
a marketingové informácie





# Daikin Altherma R Hybrid

Tepelne čerpadlo: teplota vody na výstupe do +55°C.

Plynový kotol: teplota vody na výstupe do +80°C.





A++



A

55°C

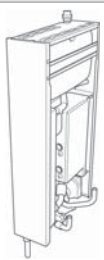
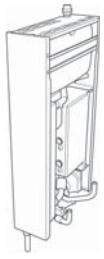
R-410A

Jednotka		Typ / obj.č.	Cena €
	<p><b>Vnútorná jednotka tepelného čerpadla Daikin Altherma R Hybrid</b>            Vnútorná jednotka tepelného čerpadla pre kombináciu s plynovým kondenzačným kotlom Daikin Altherma R Hybrid. Hydraulicky vybavené vysokoučinným obehovým čerpadlom, expanznou nádobou, bezpečnostným modulom a ventilom, snímačom prietoku, zachytávačom nečistôt a nádobou na kondenzát. Doplnkový spodný kryt EKHY093467 je voliteľný. Je potrebné objednať samostatne. Pre chladenie je povinná vanička na odtok kondenzátu EKDP008C, potrebné objednať samostatne. Ovládač EKRUCL5 nie je súčasťou, avšak je potrebný pre prevádzku zariadenia. Objednáva sa samostatne. Rozmery (Š x H x V*): 902* x 450 x 164 mm            * Celková výška s automatickým odvzdušňovacím ventilom: 1.075 mm</p>		
	<p><b>Len vykurovanie</b>            Hybrid 5 kW vnútorná jednotka, 1~230 V            Hybrid 8 kW vnútorná jednotka, 1~230 V</p>	EHYHBH05AV32 EHYHBH08AV32	1.787,- 1.882,-
	<p><b>Vykurovanie a chladenie</b>            Hybrid 8 kW vnútorná jednotka, 1~230 V</p>	EHYHBX08AV3	2.076,-
	<p><b>Daikin Altherma R Hybrid Multi + Vnútorná jednotka tepelného čerpadla</b>            Vnútorná jednotka tepelného čerpadla pre kombináciu s Daikin Altherma R Hybrid Multi plynovým kondenzačným kotlom a s vonkajšími Daikin Multi - splitovými jednotkami xMXM-A. Hydraulicky vybavené vysokoučinným obehovým čerpadlom, expanznou nádobou, bezpečnostným modulom a ventilom, snímačom prietoku, zachytávačom nečistôt a nádobou na kondenzát. Doplnkový spodný kryt EKHY093467 je voliteľný. Je potrebné objednať samostatne. Ovládač EKRUCL5 nie je súčasťou, avšak je potrebný pre prevádzku zariadenia. Objednáva sa samostatne. Rozmery (Š x H x V*): 902* x 450 x 164 mm            * Celková výška s automatickým odvzdušňovacím ventilom: 1.075 mm</p>		
	<p><b>Len vykurovanie</b>            Hybrid Multi 5 kW vnútorná jednotka, 1~230 V            Hybrid Multi 8 kW vnútorná jednotka, 1~230 V</p>	CHYHBH05AV32 CHYHBH08AV32	1.787,- 1.882,-
	<p><b>Daikin Altherma R Hybrid vnútorná jednotka, kondenzačný kotol</b>            Plynový kondenzačný kotol na plyn alebo LPG* so špeciálnym spoločným výmenníkom pre vykurovanie aj prípravu teplej vody pre domácnosť hygienickým prietokovým spôsobom. Vyžaduje pripojenie ku komínovému systému na odvod spalín.            *Pri použití LPG je potrebná sada EKHY075787            Rozmery bez krytu (Š x H x V): 710 x 450 x 240 mm</p>		
	<p>Kondenzačný plynový kotol EHYKOMB 8,2 - 26,6 kW (80/60 °C)</p>	EHYKOMB33AA3	2.188,-
	<p><b>Daikin Altherma R Hybrid splitová nízko teplotná vonkajšia jednotka</b>            R-410A vonkajšia jednotka splitového tepelného čerpadla s inverterovo riadeným kompresorom a rozšíreným rozsahom modulácie. Plášť vyrobený z pozinkovaného oceľového plechu odolného proti poveternostným vplyvom, základný náter živica a práškovo lakovaný. Teplota vody na výstupe až 55°C pri vysokej účinnosti. Odoberá teplo z vonkajšieho vzduchu, dokonca aj pri -25 °C.            Rozmery (V x Š x H): 735 x 832 x 307 mm</p>		
	<p>EVLQ-C vonkajšia jednotka 5 kW, (1~230V, 16A)            EVLQ-C vonkajšia jednotka 8 kW, (1~230V, 20A)</p>	EVLQ05CV3 EVLQ08CV3	2.201,- 3.154,-

## Daikin Altherma R Hybrid



	index pripojenia	3MXM52A9	3MXM68A9	4MXM68A9	4MXM80A9	5MXM90A9	EVLQ05CV3	EVLQ08CV3
Daikin Altherma Hybrid multi kompatibilné vnútorné klimatizačné jednotky	15	•	•	•	•	•		
	20	•	•	•	•	•		
	25	•	•	•	•	•		
	35	•	•	•	•	•		
	42	•	•	•	•	•		
	50	•	•	•	•	•		
	60		•	•	•	•		
71					•	•		
CHYHBH05AV32*	50	•	•	•	•	•		
CHYHBH08AV32*	80				•	•		
EHYHBH05AV32*	50						•	
EHYHBH08AV32*	80							•
EHYHBX08AV3*	80							•

\* Všetky (C/E)HYHB jednotky musia byť v kombinácii s EHYKOMB33AA3 plynovým kondenzačným kotlom

### Príslušenstvo pre vonkajšiu jednotku

	Typ / obj.č.	Cena €
 <b>Kryt na zníženie hluku pre vonkajšie jednotky 4 - 8 kW</b> Rozmery (ŠxVxH): 1190x970x714 mm Redukcia hluku -3dB(A)	EKLN08A1	1.868,-
<b>Vanička na kondenzát pre vonkajšie jednotky (4 - 8 kW)</b> S centrálnym pripojením pre zachytávanie a odvod kondenzátu.	EKDP008C	245,-
<b>Elektrický ohrev vaničky na kondenzát pre vonkajšie jednotky (4 - 8 kW)</b> Vyhrievacia páska pre inštaláciu do vaničky kondenzátu pre ochranu proti zamrznutiu.	EKDPH008C	371,-
<b>Montážne nosníky pre vonkajšie jednotky (4 - 8 kW)</b> U-nosníky pre odstup vonkajšej jednotky od montážnej plochy.	EKFT008CA	154,-

### Povinné príslušenstvo

	Typ / obj.č.	Cena €
 <b>Káblový ovládač</b> pre diaľkové ovládanie tepelného čerpadla vzduch-voda, vrátane funkcie izbového termostatu. Použité môžu byť max. 2 ovládače. <b>Jazyk: nemecký, český, slovenský, slovenský</b>	EKRUCBL5	163,-
 <b>Magnetický filter K.FERNOXTF1</b> Kompaktný odľučovač nečistôt s vypúšťacím ventilom. Pre horizontálne aj vertikálne potrubie. Využíva kombináciu účinkov hydro-cyklónového a magnetického pôsobenia na zachytenie a odstránenie nečistôt z vody vo vykurovacom systéme. <b>Magnetický filter Fernox bez prísad</b> <b>Magnetický filter Fernox s prísadou (500 ml tekutiny inhibítora F1)</b>	K.FERNOXTF1 K.FERNOXTF1FL	280,- 289,-







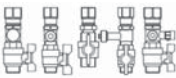

### Vonkajšia jednotka

Jednotka	Typ / obj.č.	Cena €
 <b>MSplit vonk., inv., tep. čerp, R32, 230V</b> <b>MSplit vonk., inv., tep. čerp, R32, 230V</b> <b>MSplit vonk., inv., tep. čerp, R32, 230V</b> <b>MSplit vonk., inv., tep. čerp, R32, 230V</b> <b>MSplit vonk., inv., tep. čerp, R32, 230V</b>	3MXM52A	2.084,-
	3MXM68A	2.559,-
	4MXM68A	2.722,-
	4MXM80A	3.197,-
	5MXM90A	3.514,-

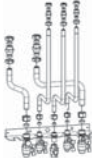

## Daikin Altherma R Hybrid multi

	index pripojenia	3MXM52A	3MXM68A	4MXM68A	4MXM80A	5MXM90A	EVLQ05CV3	EVLQ08CV3
Daikin Altherma Hybrid multi kompatibilné vnútorné klimatizačné jednotky	15	•	•	•	•	•		
	20	•	•	•	•	•		
	25	•	•	•	•	•		
	35	•	•	•	•	•		
	42	•	•	•	•	•		
	50	•	•	•	•	•		
	60		•	•	•	•		
71					•	•		
CHYHBH05AV32*	50	•	•	•	•	•		
CHYHBH08AV32*	80				•	•		
EHYHBH05AV32*	50						•	
EHYHBH08AV32*	80							•
EHYHBX08AV3*	80							•

\* Všetky (C/E)HYHB jednotky musia byť v kombinácii s EHYKOMB33AA3 plynovým kondenzačným kotlom

	Typ / obj.č.	Cena €
 <p><b>Sada ventilov</b> Ventily pre vykurovanie, TPV a pripojenie plynu</p>	EKVKIA	171,-
 <p><b>Vanička na kondenzát pre vnútorné jednotky EHYHBX</b> Zachytávanie a odvod kondenzátu v režime chladenia</p>	EKHYDP	163,-
 <p><b>Spodný kryt</b> Kryt pre zakrytie pripojenia potrubia na spodnej strane vnútornej jednotky</p>	EKHY093467	34,-
 <p><b>Montážna lišta</b> Lišta na pripevnenie vnútornej jednotky na stenu</p>	EKHYMNT1A	373,-
 <p><b>Pripojovacia sada pre plastové zásobníky</b> Sada na pripojenie akumulačného zásobníka EKH(W/P/C/D) (300 l, 500 l) na Daikin Altherma R Hybrid Obsahuje 3-cestný ventil s el.pohonom, snímač teploty zásobníka s puzdom a káblom.</p> <p><b>Pre 300l a 500l akumulačné zásobníky (vykurovanie a chladenie)</b></p>	EKEPHT3H	384,-
 <p><b>Sada na pripojenie externého zásobníka TPV</b> Obsahuje 3-cestný ventil s pohonom a termostat na pripojenie do zásobníku od iného výrobcu</p>	EKHY3PART	295,-
 <p><b>3-cestný prepínací ventil 1" vonkajší závit</b> 3-cestný prepínací ventil 1" vonkajší závit s motorovým pohonom 240 V, doba prepínania 6 sek., vrátane prepojovacieho kábla s dĺžkou 2 m.</p>	3-W SV 156034	173,-
 <p><b>Sada pre pripojenie LPG</b></p>	EKHY075787	15,-
 <p><b>Redukcia koncentrická pre dymovod DN 60/100 na DN 80/125</b> Koncentrická redukcia z DN 80/125 na DN 60/100.</p>	EKHY090717	25,-
<p><b>Merač tepla (len pre EHYHBH*)</b></p>	K.HEATMET	492,-

## Accessories

	Typ / Order No.	Price €
 <p><b>Adaptér siete LAN</b> Umožňuje ovládanie jednotky cez smartphone alebo tablet pomocou mobilnej aplikácie Zjednodušená verzia len pre LAN Plná verzia (obsahuje ovládanie FotoV./Smart Grid pripojenie)</p>	BRP069A62 BRP069A61	168,- 257,-
 <p><b>Zjednodušený káblový ovládač</b> S funkciou priestorového termostatu. Môže byť použitý iba s hlavným ovládačom EKRUCBLS</p>	EKRUCBS	160,-
 <p><b>Voliteľný káblový izbový termostat</b> Používa sa na ovládanie externého izbového termostatu Režim H/C, programy Comf/Eco, funkcie Plánované/Dovolenka</p>	EKRTWA	195,-
 <p><b>Bezdrôtový izbový termostat</b> Režim H/C, programy Comf/Eco, funkcie Plánované/Dovolenka</p>	EKRTRB	394,-
 <p><b>Bezdrôtový izbový termostat</b> Režim H/C, programy Comf/Eco, funkcie Plánované/Dovolenka</p>	EKRTETS	24,-
 <p><b>DCOM komunikačná brána, I/O verzia</b> Kaskádové, monitorovacie a Modbus komunikačné rozhranie pre Althermu3/LT</p>	DCOM-LT/IO	444,-
 <p><b>DCOM komunikačná brána, základná Modbus verzia</b> Monitorovacie Modbus komunikačné rozhranie pre Althermu3/LT</p>	DCOM-LT/MB	420,-



Typ	Artiklové označenie	Cena €
Adaptér Flex-Fixed PP 100	EKFGP6316	58,-
Adaptér Flex-Fixed PP 130	EKFGS0252	75,-
Pripojenie na komín 60/100, C43	EKFGP4678	62,-
Pripojenie na komín 80/125, C93,C33S	EKFGP4828	62,-
Pripojenie na komín 60/10, nasávanie Dn.80, C83	EKFGV1101	191,-
Hlava komína PP 100 vrátane rúry dymovodu C43	EKFGP5497	124,-
Hlava komína PP 130 vrátane rúry dymovodu C43	EKFGP5197	183,-
Koncentrické napojenie Ø 80/125	EKHY090717	25,-
Súprava na pripojenie kotla Flex-Flex PP 100, C43	EKFGP6325	54,-
Súprava na pripojenie kotla T Flex 130, C43	EKFGP6366	78,-
Súprava na pripojenie kotla Flex-Flex PP 80, C93,C33S	EKFGP6324	45,-
Súprava pripojenia 60/10-60 nasávanie dymu/vzduchu Dn.80, C53	EKFGV1102	129,-
Excentrické napojenie Ø 80	EKHY090707	23,-
Koleno PP/ALU 80/125 90°, C13, C33	EKFGP4810	39,-
Koleno PP/GLV 60/100 30°, C13, C33	EKFGP4664	54,-
Koleno PP/GLV 60/100 45°, C13, C33	EKFGP4661	33,-
Koleno PP/GLV 60/100 90°, C13, C33	EKFGP4660	37,-
Koleno PP/GLV 80/125 30°, C13, C33	EKFGP4814	54,-
Koleno PP MB-AIR 80 90°, C83	EKFGW4085	7,-
Koleno PP MB-AIR 80 45°, C53	EKFGW4086	7,-
Nadstavec pre Flex PP 100 D = 10 M	EKFGP6346	309,-
Nadstavec pre Flex PP 100 D = 15 M	EKFGP6349	466,-
Nadstavec pre Flex PP 100 D = 25 M	EKFGP6347	767,-
Nadstavec pre Flex PP 100 D = 30 M	EKFGS0250	1.005,-
Nadstavec pre Flex PP 80 D = 10 M	EKFGP6340	256,-
Nadstavec pre Flex PP 80 D = 15 M	EKFGP6344	383,-
Nadstavec pre Flex PP 80 D = 25 M	EKFGP6341	585,-
Nadstavec pre Flex PP 80 D = 50 M	EKFGP6342	1.095,-
Pripojenie na komín 60/100	EKFGP5461	11,-
Nadstavec PP/GLV 60/100 x 1000mm	EKFGP4652	44,-
Nadstavec PP/GLV 60/100 x 500mm	EKFGP4651	39,-
Nadstavec PP/GLV 80/125 x 1000mm	EKFGP4802	50,-
Nadstavec PP/GLV 80/125 x 500mm	EKFGP4801	45,-
Nadstavec P BM-Air 80x500	EKFGW4001	11,-
Nadstavec P BM-Air 80x1000	EKFGW4002	20,-
Nadstavec P BM-Air 80x2000	EKFGW4004	37,-
Súprava na plnenie okruhu	EKFL1A	32,-
Flex 100-60 + podperné koleno	EKFGP6354	172,-
Flex 130-60 + podperné koleno	EKFGS0257	194,-
Súprava pre Flex PP Dn.60-80	EKFGP1856	311,-
Súprava pre Flex PP Dn.80	EKFGP2520	356,-
Spätná klapka spalín	EKFGF1A	40,-
Súprava na prestavbu z G20 na G25	EKPS076227	18,-
Mer. tvarovka T s kontrolným panelom PP/GLV 60/100	EKFGP4667	127,-
Strešné zakončenie PP/GLV 60/100 AR460	EKFGP6837	93,-
Strešné zakončenie PP/GLV 80/125 AR300 Ral-9011	EKFGP6864	113,-
Rozpera PP 80-100	EKFGP6333	16,-
Podperná konzola, horná Inox Dn.100	EKFGP6337	26,-
Podperná konzola, horná Inox Dn.130	EKFGP6353	54,-
Súprava 1 na pripojenie kotla T Flex 100	EKFGP6368	238,-
Súprava 1 na pripojenie kotla T Flex 130	EKFGP6215	264,-
Termistor recirkulácie	EKTH2	78,-
Pripevnenie/Konzola na stenu Dn.125	EKFGP4481	16,-
Pripevnenie/Konzola na stenu Dn.100	EKFGP4631	11,-
Set svoriek s nízkym profilom PP/GLV 60/100	EKFGP1293	77,-
Nizkoprofilová súprava nástenného terminálu PP/GLV 60/100	EKFGP2977	78,-
Horizontálna súprava PP/GLV 60/100	EKFGP2978	62,-
Horizontálna súprava PP/GLV 60/100	EKFGP1292	63,-
Horizontálna súprava PP/GLV 80/125	EKFGW6359	108,-
Ploché odvetrávacie nadstavec Alu 60/100	EKFGP6940	39,-
Ploché odvetrávacie nadstavec Alu 60/100 0°-15°	EKFGP1296	85,-
Ploché odvetrávacie nadstavec Alu 80/125	EKFGW5333	39,-
Ploché odvetrávacie nadstavec Alu 80/125 0°-15°	EKFGP1297	90,-
Odvetrávacie nadstavec Pb/GLV 60/100 18°-22°	EKFGS0518	138,-
Odvetrávacie nadstavec Pb/GLV 60/100 23°-27°	EKFGS0519	138,-
Odvetrávacie nadstavec Pb/GLV 60/100 43°-47°	EKFGS0523	143,-
Odvetrávacie nadstavec Pb/GLV 60/100 48°-52°	EKFGS0524	149,-
Odvetrávacie nadstavec Pb/GLV 60/100 53°-57°	EKFGS0525	152,-
Odvetrávacie nadstavec Pb/GLV 80/125 18°-22°	EKFGT6300	141,-
Odvetrávacie nadstavec Pb/GLV 80/125 23°-27°	EKFGT6301	143,-
Odvetrávacie nadstavec Pb/GLV 80/125 43°-47°	EKFGT6305	152,-
Odvetrávacie nadstavec Pb/GLV 80/125 48°-52°	EKFGT6306	155,-
Odvetrávacie nadstavec Pb/GLV 80/125 53°-57°	EKFGT6307	168,-
Odvetrávacie nadstavec PF 60/100 25°-45°	EKFGP7910	56,-
Odvetrávacie nadstavec PF 80/125 25°-45° Ral-9011	EKFGP7909	58,-
Koleno PP 60/100 90° + MP Generic	DR90ELBO60100AA	na vyžiadanie
Koncentrický odtah spalín cez fasádu PP/GLV, 60/100	DRWTERT60100AA	na vyžiadanie

Napojenie odtahu spalín



# Daikin Altherma 3 C Gas W (D2C/TND\*)

Nástenný plynový kondenzačný kotol

## Prečo si vybrať kondenzačný kotol Daikin?

### Nízka hmotnosť

27 kg

### Pripojenie / cloudová služba

Vždy pod kontrolou, bez ohľadu na to, kde sa práve nachádzate.

### Jednoduchá inštalácia a servis

Všetky diely sú prístupné spredu. Adaptívny spaľovací systém zmesi plyn/vzduch (Lambda Gx) znamená kratšiu dobu inštalácie v minimalistickom priestore.

### Pripojenie termálneho solárneho ohrevu

Použiteľné v kombinácii so solárnym termálnym akumulárnym zásobníkom (obnoviteľná energia)

- › Kotol s prietokovým ohrevom: solárny predohrev
- › Kotol na externý zásobník: vstup solárneho ovládača



### Flexibilné umiestnenie

Vďaka stupňu ochrany kotla IPX5D a jeho kompaktným rozmerom je možné ho inštalovať aj v menších priestoroch, ako sú kuchynské skrinky, kúpeľňa, technická miestnosť, alebo balkón.

### Modulácia 1:8

Kotol plynulo reguluje svoj výkon podľa požadovanej teploty od 4 do 28 kW a od 5 do 35 kW.

### Daikin Eye

Sledujte prevádzkový stav vášho kondenzačného kotla s Daikin Eye

### Unikátne používateľské rozhranie

- › Štýlové komunikačné rozhranie osloví všetkých koncových používateľov
- › Najmodernejšia technológia s užívateľsky príjemným dizajnom

## Veľký rozsah modulácie výkonu

Možnosť automatického nastavenia výkonu horáka zaisťuje plynulú a nepretržitú prevádzku zariadenia. Hladké fungovanie systému znamená zvýšené pohodlie, nízke riziko zlyhania systému a schopnosť neutralizovať emisie škodlivých látok, ktoré sa môžu vyskytnúť počas prevádzky. Modulácia je tiež automaticky zabezpečená elektronickým riadením.

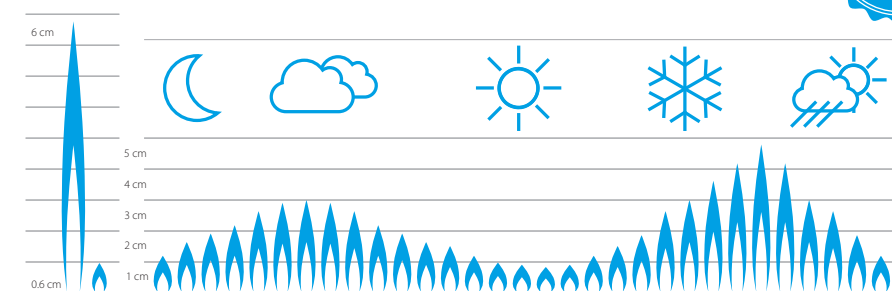

Ďalšie technické a marketingové informácie:



D2CND-A4A



D2TND-A4A





## ✓ Lambda Gx: automatický systém adaptácie plynnej zmesi

S Lambda Gx je regulovaný správny pomer spaľovacej zmesi vzduchu a plynu, aby sa dosiahlo efektívne spaľovanie, čo vedie k vyšším úsporám nákladov a zjednodušeniu pri inštalácii a nastavovaní. S Lambda Gx máte tú výhodu, že na zmenu zo zemného plynu (NG) na skvapalnený plyn (LPG) nepotrebuje žiadne ďalšie doplnky, ako je napríklad konverzný adaptér plynu.

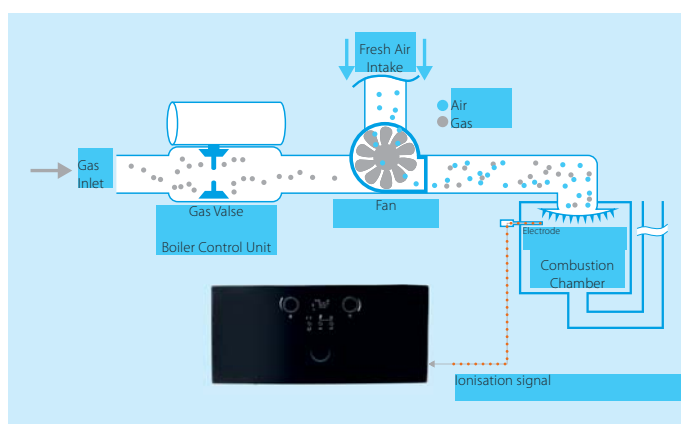

## ✓ Daikin Eye

Pomocou Daikin Oka máte prehľad o stave prevádzky vášho kondenzačného kotla

**Modrá:**  
Keď Daikin Oko svieti na modro, znamená to, že kotol funguje správne. Daikin Eye bude blikať na modro, keď kotol beží v pohotovostnom režime.

**Červená:**  
Keď Daikin Eye svieti na červeno, znamená to, že kotol je mimo prevádzky a vyžaduje kontrolu a údržbu.

## ✓ Vlastnosti produktu

### Adaptér na pripojenie odťahu spalín 60/100

- › Súčasť kotla, namontovaný už vo výrobe
- › Kompatibilný s adaptérmí / kolenami rôznych výrobcov odťahov spalín
- › S meracími otvormi pre vzduch a spaliny

### Výmenník tepla

- › Navrhnutý a vyvinutý Daikinom
- › Zloženie: zliatina Al/Si
- › Modulácia:  
12-18-24 kW (1:4 - 1:6 - 1:8)  
28-35 kW (1:4 - 1:7)

### Expanzná nádoba

- › Integrovaná
- › 12-18-24 kW: 8 litrov  
28-35 kW: 10 litrov

### Plynová armatúra

- › Jednoduchá údržba
- › Automatický adaptívny systém
- › Žiadne ďalšie diely / nástroje nie sú potrebné na zmenu z NG na LPG.

### Výmenník tepla pre teplú vodu pre domácnosť

Zväčšená plocha doskového výmenníka na zabezpečenie rýchlejšej prípravy

teplej vody s vysokou účinnosťou vrátane funkcie teplého štartu.

### Obehové čerpadlo a hydroblok

Obsahuje filter a obmedzovač prietoku, odvzdušňovací, vypúšťací ventil a integrovaný obtokový ventil. Úsporné obehové čerpadlo s nízkou spotrebou energie

### Ventilátor

Široký rozsah modulácie  
Nízka hladina hluku

✓ Jeden z najmenších kondenzačných kotlov

Najmenší kotol na trhu  
(12-18-24 kW)

Kotol s nízkou hmotnosťou  
(28-35 kW)



reddot award 2018  
winner

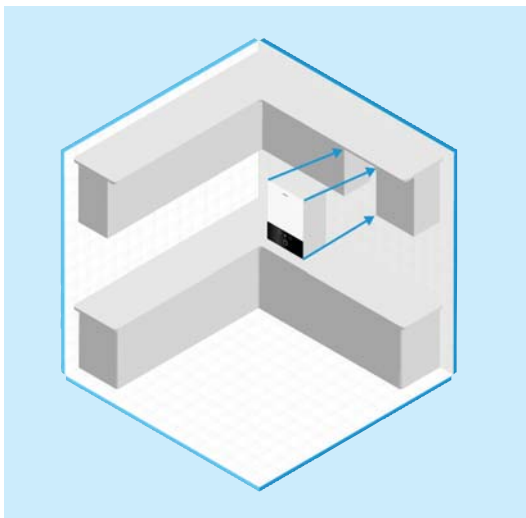

Jednoduchá inštalácia a údržba

Malý a ľahký kotol zaručuje rýchlu inštaláciu, minimálnu údržbu a flexibilný systém na prispôbenie sa rôznym miestnostiam.

Tichá prevádzka

Hladina akustického výkonu: 49 db (A): Akustický výkon je vyjadrenie množstva energie vyžiarenej zo zdroja hluku. Hladina zvuku kondenzačného kotla je podobná ako pri prevádzke umývačky riadu v susednej miestnosti.

Akustický tlak: 39 db (A): Akustický tlak je intenzita zvuku meraná v presne definovaných podmienkach, ktorú počujete, keď stojíte 1 meter od jednotky. Hladina zvuku zodpovedá pokojnému prostrediu knižnice.

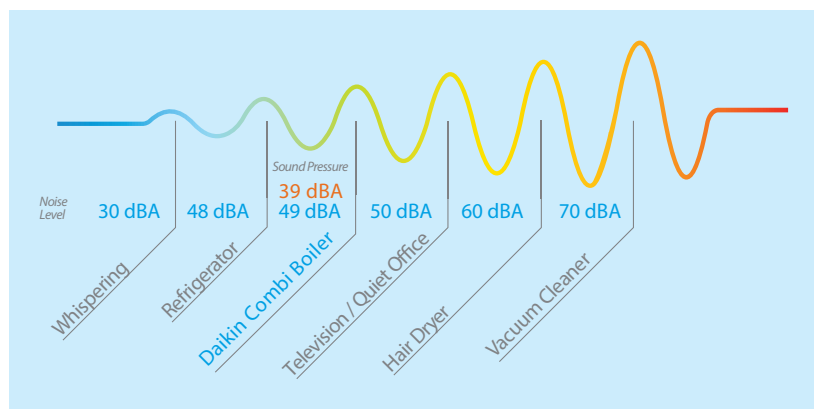























# Daikin Altherma 3 C Gas W

Plynové kondenzačné kotly

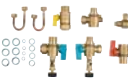

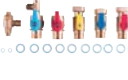
Vnútorná jednotka	Typ / obj.č.	Cena €
 <p><b>Daikin Altherma 3 C GAS nástenný plynový kondenzačný kotol</b>            Robustný výmenník z Al/Si zliatiny. Tichý ventilátor. Úsporné obehové čerpadlo Grundfos s plynulou moduláciou.            Integrovaná expanzná nádoba 8l pre 12-18-24 kW a 10l pre 28-35 kW.            Technológia SCOT a Lambda Gx pre ideálny pomer spaľovanej zmesi plyn/vzduch.            Nastaviteľný pre zemný alebo kvapalný plyn. Štandardné pripojenie odťahu spalín DN 60/100, adaptér je súčasťou dodávky.            Rozmery (V x Š x H) pre modely 12/18/24 kW: 590 x 400 x 256 mm            Rozmery (V x Š x H) pre modely 28/35 kW: 690 x 440 x 295 mm</p>		
<p><b>Modely s prietokovým ohrevom TPV</b></p> <p>24 kW s interným plniacim ventilom, rozsah pri 80/60°C je 2,8 - 22,8 kW, rozsah pri 50/30°C je 3,1 - 24,0 kW</p> <p>28 kW s interným plniacim ventilom, rozsah pri 80/60°C je 4,6 - 26,8 kW, rozsah pri 50/30°C je 5,2 - 28,2 kW</p> <p>35 kW s interným plniacim ventilom, rozsah pri 80/60°C je 4,6 - 33,2 kW, rozsah pri 50/30°C je 5,2 - 35,0 kW</p>	<p>D2CND024A1A</p> <p>D2CND028A1A</p> <p>D2CND035A1A</p>	<p><b>1.452,-</b></p> <p><b>1.603,-</b></p> <p><b>1.738,-</b></p>
<p>24 kW bez interného plniaceho ventilu, rozsah pri 80/60°C je 2,8 - 22,8 kW, rozsah pri 50/30°C je 3,1 - 24,0 kW</p> <p>28 kW bez interného plniaceho ventilu, rozsah pri 80/60°C je 4,6 - 26,8 kW, rozsah pri 50/30°C je 5,2 - 28,2 kW</p> <p>35 kW bez interného plniaceho ventilu, rozsah pri 80/60°C je 4,6 - 33,2 kW, rozsah pri 50/30°C je 5,2 - 35,0 kW</p>	<p>D2CND024A4A</p> <p>D2CND028A4A</p> <p>D2CND035A4A</p>	<p><b>1.424,-</b></p> <p><b>1.573,-</b></p> <p><b>1.703,-</b></p>
<p><b>Modely na externý zásobník TPV</b></p> <p>12 kW bez interného plniaceho ventilu, rozsah pri 80/60°C je 2,8 - 10,9 kW, rozsah pri 50/30°C je 3,1 - 12,0 kW</p> <p>18 kW bez interného plniaceho ventilu, rozsah pri 80/60°C je 2,8 - 16,6 kW, rozsah pri 50/30°C je 3,1 - 18,0 kW</p> <p>24 kW bez interného plniaceho ventilu, rozsah pri 80/60°C je 2,8 - 22,8 kW, rozsah pri 50/30°C je 3,1 - 24,0 kW</p> <p>28 kW bez interného plniaceho ventilu, rozsah pri 80/60°C je 4,6 - 26,3 kW, rozsah pri 50/30°C je 5,2 - 28,2 kW</p> <p>35 kW bez interného plniaceho ventilu, rozsah pri 80/60°C je 4,6 - 33,2 kW, rozsah pri 50/30°C je 5,2 - 35,0 kW</p>	<p>D2TND012A4A</p> <p>D2TND018A4A</p> <p>D2TND024A4A</p> <p>D2TND028A4A</p> <p>D2TND035A4A</p>	<p><b>1.377,-</b></p> <p><b>1.391,-</b></p> <p><b>1.418,-</b></p> <p><b>1.537,-</b></p> <p><b>1.653,-</b></p>

		Typ / obj.č.	Cena €
	<b>Daikin OpenTherm priestorový termostat</b> Pokročilý ovládač, ktorý poskytuje plnú kompatibilitu s LAN adaptérom	DOTROOMTHEAA	156,-
	<b>Senzor vonkajšej teploty</b>	150042	33,-
	<b>Solárny teplotný senzor</b> Pre umiestnenie do solárneho zásobníka	DRSLRTESENSAA	50,-
	<b>Komunikačná brána (LAN Adapter)</b> na pripojenie ovládača k internetu na diaľkové ovládanie kotla prostredníctvom mobilných telefónov (APP).	DRGATEWAYAA	142,-
	Ovládanie systému - kaskádový regulátor <b>Regulátor pre kaskády (E8.5064 V1)</b> Kaskáda až 8 kotlov a ovláda dve priame alebo zmiešané zóny.	DRCASCACONTAA	424,-
	<b>Kaskádový radič (E8.1124)</b> Prídavný ovládača okruhov, umožňuje rozšíriť okruhy o ďalšie 2, až na max. 15. Môže riadiť dva priame alebo zmiešané okruhy (tj pre 4 okruhy je potrebné 2 x E8 1124). Je potrebné doplniť snímač prietoku.	DRZONECCONTAA	363,-
	<b>CoCo OT-CAN adapter</b> adaptér konvertuje OpenTherm komunikáciu na CAN komunikáciu. V prípade kaskády kotlov, je potrebný pre každý kotol jeden adaptér, t. j. ak je v kaskáde 5 kotlov tak je potrebných 5x OT-CAN adaptérov.	DRCOCOADPTRAA	117,-
	<b>Lago CAN BUS priestorový termostat</b> pripája sa ku každému okruhu zvlášť, t.j. ak máme 3 okruhy, potrebujeme 3x Lago FB.	DRCBROOMTHEAA	128,-
	<b>Snímač teploty prietoku (pre Kaskádu)</b>	DRFLWTESENSAA	20,-
	<b>Senzor vonkajšej teploty (pre kaskádu)</b>	DRODRTESENSAA	11,-
	<b>Snímač teploty akumuláčného zásobníka (pre kaskádu)</b>	DRSTKTESENSAA	18,-

		Typ / obj.č.	Cena €
	<b>Napojenie odťahu spalín</b> PP koncentrické koleno 90° 60/100	DRMEEA60100BA	70,-
	<b>Napojenie odľahu spalín</b> Pripojka oddeleného odťahu spalín 80/80 mm	DRDECOP8080BA	159,-
	<b>Koncentrická redukcia</b> 60/100-80/125	DRDECO80125BA	137,-
	<b>Spodný kryt</b> Pre 12-18-24 kW modely Pre 28-35 kW modely	DRCOVERPLATAA DRCOVERPLA2AA	38,- 53,-
	<b>Sada na ochranu pred mrazom pre vonkajšie inštalácie</b> Súprava sa skladá z vykurovacieho kábla a termostatu	DRANTIFREEZAB	53,-
	<b>Nástenný stojan pre malé plynové kotly</b>	DRWALLRACK1AA	21,-
	<b>Set ventilov C1 - 90°</b> Súprava ventilov bez plniacej armatúry. Pre kotol s prietokovým ohrevom a s integrovanou plniacou armatúrou.	DRVALVEKIC1AA	137,-
	<b>Set ventilov C2 - 90°</b> Súprava ventilov s plniacou armatúrou a tepelne ovládaný uzatvárací ventil plynu na reguláciu prietoku plynov. Pre kotol s prietokovým ohrevom a bez plniacej armatúry.	DRVALVEKIC2AA	137,-
	<b>Set ventilov T1 - 90°</b> Súprava ventilov s vypúšťacím kohútom na plnenie. Pre kotol na externý zásobník teplej vody.	DRVALVEKIT1AA	89,-
	<b>Set ventilov T2 - 90°</b> Súprava ventilov s vypúšťacím kohútom a tepelne ovládaný uzatvárací ventil plynu na reguláciu prietoku plynov. Pre kotol na externý zásobník teplej vody.	DRVALVEKIT2AA	45,-
	<b>Čerpadlová skupina so zmiešavačom</b> Pre miešaný vykurovací okruh. Pripravené na zapojenie a tepelne zaizolované, s úsporným obehovým čerpadlom s plynulým riadením otáčok, zmiešavacím ventilom s el. pohonom a zobrazením teploty na vstupe aj na výstupe.	MK 156075	1.019,-
	<b>Čerpadlová skupina bez zmiešavača</b> Pre nemiešané vykurovacie okruhy. Pripravené na zapojenie, tepelne zaizolované, s obehovým čerpadlom s PWM (modulovanie šírkou pulzu) plynulým riadením otáčok, zmiešavacím ventilom s el. pohonom a zobrazením teploty na vstupe aj na výstupe.	PK 156077	725,-
	<b>Sada fittingov pre zmiešavacie skupiny MK1/MK2</b> 1" vnútorný závit, 1 x 1/2" ploché tesnenie	156053	30,-
	<b>Magnetický filter K.FERNOXTF1</b> Kompaktný odľučovač nečistôt s vypúšťacím ventilom. Pre horizontálne aj vertikálne potrubie. Využíva kombináciu účinkov hydro-cyklónového a magnetického pôsobenia na zachytenie a odstránenie nečistôt z vody v systéme.		
	<b>Magnetický filter Fernox bez prísad</b>	K.FERNOXTF1	280,-
	<b>Magnetický filter Fernox s prísadou (500 ml tekutiny inhibítora F1)</b>	K.FERNOXTF1FL	289,-





# Daikin Altherma C Gas W (D2CNL)

## Základný model – nástenný plynový kondenzačný kotol

**Nový plynový kondenzačný kotol D2CNL-A1A v sebe spája to najdôležitejšie: kompaktné rozmery, elegantný dizajn, jednoduchú obsluhu a inštaláciu na zabezpečenie vykurovania a prípravy teplej vody pre domácnosť.**

### Úhľadný dizajn

Výrobok využíva čiernobiely dizajnovú DNA, ktorá bola predstavená v tretej generácii výrobkov Daikin Altherma. Vďaka svojim rozmerom a hmotnosti patrí k najkompaktnejším produktom vo svojej kategórii.

### Pohodlie všetko v jednom

Výrobok poskytuje priestorové vykurovanie a prietokový ohrev teplej vody pre domácnosť bez potreby externého zásobníka, oboje v energetickej triede A.

**A**



### Jednoduché ako 1+1

Ovládanie kotla prostredníctvom ovládača na prednom paneli je naozaj jednoduché. Jeho inštalácia je rýchla a servis tiež jednoduchý, pretože všetky diely sú ľahko prístupné spredu.



Ďalšie marketingové a technické informácie nájdete na:









# Daikin Altherma 3 C Gas W

Plynový kondenzačný kotel

Mimoriadne kompaktný plynový kondenzačný nástenný kotel



Vnútrotná jednotka	Typ / Obj.číslo	Cena €
 <p><b>Daikin Altherma 3 C GAS nástenný plynový kondenzačný kotel</b>            Vysoká účinnosť až 107% a pomerom modulácie 1:5.            Kompaktná jednotka so zabudovanou 7 litrovou expanznou nádobou, LCD ovládacím rozhraním a ochranou proti zamrznutiu vodovodného potrubia. Integrovaná plniaca armatúra. Len na NG (G20), kategória I2H. Nie je kompatibilné s adaptérom siete LAN. Jednotka je vybavená spätnou klapkou, aby sa zabránilo spätnému toku spalín zo spoločného komína.</p> <p>Rozmery (V x Š x H): 590 x 400 x 256 mm</p> <p><b>Kombinovaný model</b>            Plynový kotel D2CNL 24 kW</p>	D2CNL024A1A	<b>1.054,-</b>

Kategória	Popis	Typ / Obj.číslo	Cena €
Spaliny	 Napojovacie koleno PP 60/100 + MP (0 mm)	DRMEEA60100BA	<b>70,-</b>
	 Prípojka oddeleného odťahu spalín 80/80+MP (0 mm)	DRDECOP8080BA	<b>159,-</b>
	 Koncentrická redukcia 60/100 - 80/125 + MP (0 mm)	DRDECO80125BA	<b>137,-</b>
Mechanické	 Spodný kryt (12-18-24 kW)	DRCOVERPLATAA	<b>38,-</b>
	Sada na ochranu pred mrazom pre vonkajšie inštalácie Súprava sa skladá z vykurovacieho kábla a termostatu	DRANTIFREEZAB	<b>53,-</b>
	 Nástenný stojan pre malé plynové kotly	DRWALLRACK1AA	<b>21,-</b>
Súprava ventilov	Set ventilov C1 - 90° Súprava ventilov bez plniacej armatúry.	DRVALVEKIC1AA	<b>137,-</b>
Čerpadlové skupiny a iné doplnky	 Magnetický filter Fernox bez prísad	K.FERNOXTF1	<b>280,-</b>
	Magnetický filter Fernox s prísadou (500 ml tekutiny inhibítora F1)	K.FERNOXTF1FL	<b>289,-</b>

# System odťahu spalín

## Prehľad Dainik Altherma R Hybrid

Zárukou správnej prevádzky, najmä z hľadiska hlučnosti zariadení, závisí od použitia vhodného systému odťahu spalín. Všetky naše kondenzačné plynové kotly sú optimalizované na toto použitie.

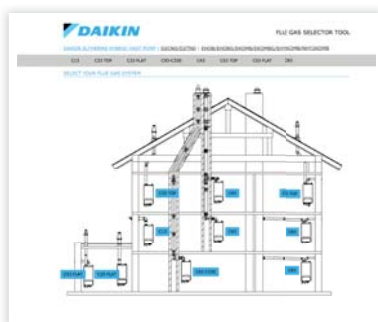
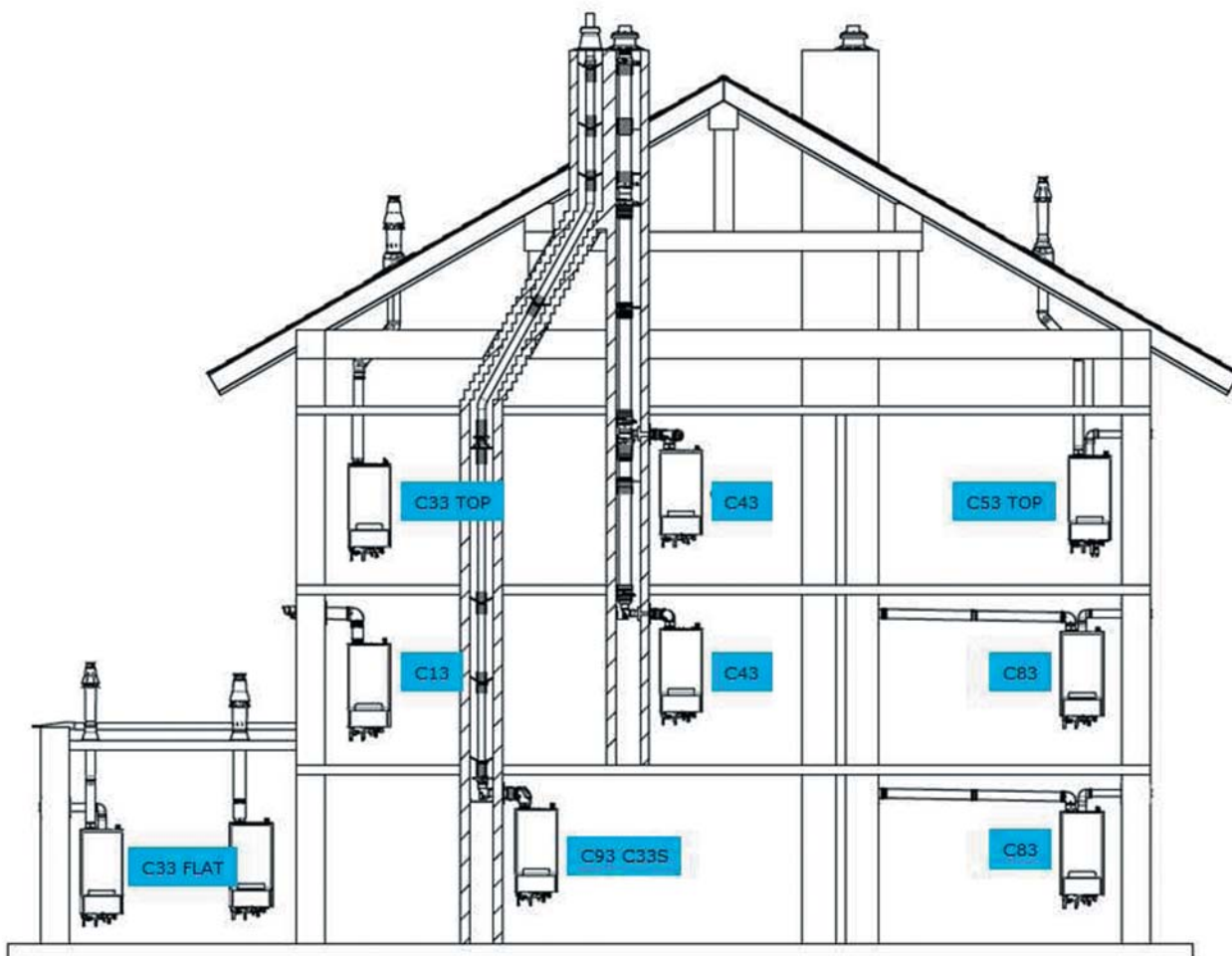

### Nástroj na výber odvodu spalín

Môžete určiť optimálne riešenie pre váš projekt pomocou softvéru na výber príslušenstva na odvod spalín.

Môžete špecifikovať vhodné príslušenstvo odvodu spaliny (povinné a nevyhnutné), v závislosti od vybraných produktov a inštalačné konfigurácie.

Môžete sa tiež rozhodnúť vytvoriť svoj návrh online pomocou nášho nástroja na <http://fluegas.daikin.eu>

## Prehľad pre Daikin Altherma 3 C Gas W

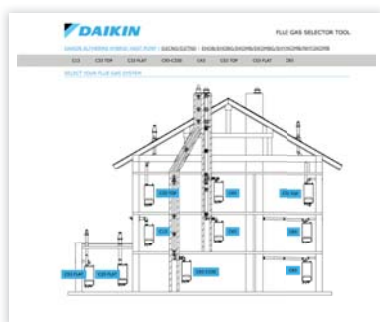
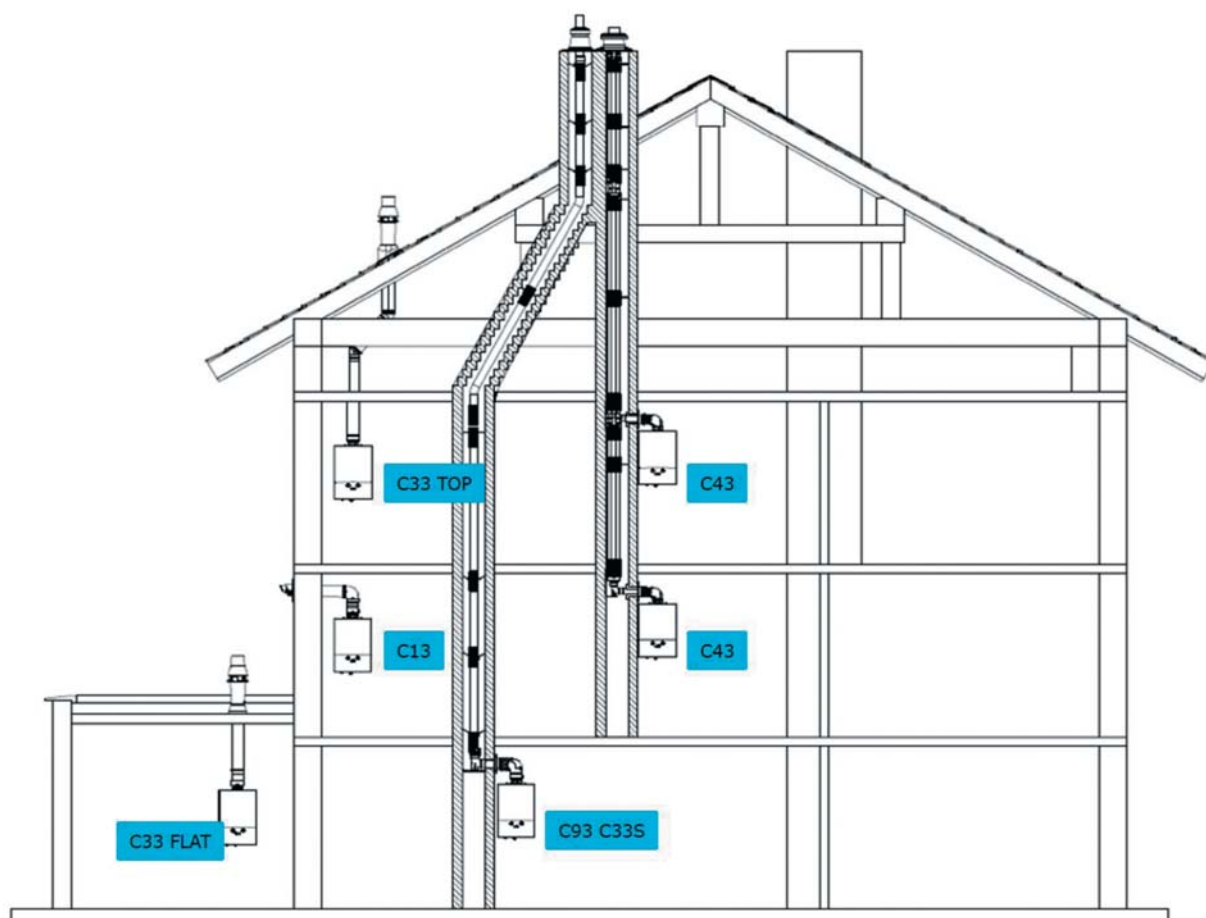

### Nástroj na výber odvodu spalín



















Môžete určiť optimálne riešenie pre váš projekt pomocou softvéru na výber príslušenstva na odvod spalín.

Môžete špecifikovať vhodné príslušenstvo odvodu spaliny (povinné a nevyhnutné), v závislosti od vybraných produktov a inštalačné konfigurácie.















Môžete sa tiež rozhodnúť vytvoriť svoj návrh online pomocou nášho nástroja na <http://fluegas.daikin.eu>

## System na odťah spalín Daikin

















### C13, C33 60/100

Názov materiálu	Popis	Cena €
 EKFGP6837	Strešné zakončenie PP/GLV 60/100 AR460	93,-
 EKFGS0518	Odvetrávací nadstavec Pb/GLV 60/100 18°-22°	138,-
 EKFGS0519	Odvetrávací nadstavec Pb/GLV 60/100 23°-27°	138,-
 EKFGP7910	Odvetrávací nadstavec PF 60/100 25°-45°	56,-
 EKFGS0523	Odvetrávací nadstavec Pb/GLV 60/100 43°-47°	143,-
 EKFGS0524	Odvetrávací nadstavec Pb/GLV 60/100 48°-52°	149,-
 EKFGS0525	Odvetrávací nadstavec Pb/GLV 60/100 53°-57°	152,-
 EKFGP1296	Plochý odvetrávací nadstavec Alu 60/100 0°-15°	85,-
 EKFGP6940	Plochý odvetrávací nadstavec Alu 60/100	39,-
 EKFGP2978	Horizontálna súprava PP/GLV 60/100	62,-
 EKFGP2977	Horizontálna súprava, nízko profilová, PP/GLV 60/100	78,-
 EKFGP4651	Nadstavec PP/GLV 60/100 x 500 mm	39,-
 EKFGP4652	Nadstavec PP/GLV 60/100 x 1 000 mm	44,-
 EKFGP4664	Koleno PP/GLV 60/100 30°	54,-
 EKFGP4661	Koleno PP/GLV 60/100 45°	33,-
 EKFGP4660	Koleno PP/GLV 60/100 90°	37,-
 EKFGP4667	Mer. tvarovka T s kontrolným otvorom PP/GLV 60/100	127,-
 EKFGP4631	Pripevnenie/Konzola na stenu Dn.100	11,-















### C93, C33S 60/100

Názov materiálu	Popis	Cena €
 EKFGP4678	Pripojenie na komín 60/100	62,-
 EKFGP1856	Súprava pre Flex PP Dn.60-80	311,-
 EKFGP6340	Nadstavec pre Flex PP 80 D = 10 M	256,-
 EKFGP6324	Konektor Flex-Flex PP 80	45,-
 EKFGP4661	Koleno PP/GLV 60/100 45°	33,-
 EKFGP4660	Koleno PP/GLV 60/100 90°	37,-
 EKFGP6333	Rozpera PP 80-100	16,-
 EKFGP4667	Mer. tvarovka T s kontrolným panelom PP/GLV 60/100	127,-
 EKFGP4631	Pripevnenie/Konzola na stenu Dn.100	11,-
 EKFGP6341	Nadstavec pre Flex PP 80 D = 25 M	585,-
 EKFGP4651	Nadstavec PP/GLV 60/100 x 500 mm	39,-
 EKFGP4664	Koleno PP/GLV 60/100 30°	54,-
 EKFGP6342	Nadstavec pre Flex PP 80 D = 50 M	1.095,-
 EKFGP4652	Nadstavec PP/GLV 60/100 x 1 000 mm	44,-
 EKFGP6344	Nadstavec pre Flex PP 80 D = 15 M	383,-

### C13, C33 80/125

Názov materiálu	Popis	Cena €
 EKFGP6864	Strešné zakončenie PP/GLV 80/125 AR300 Ral-9011	113,-
 EKFGT6300	Odvetrávací nadstavec Pb/GLV 80/125 18°-22°	141,-
 EKFGT6301	Odvetrávací nadstavec Pb/GLV 80/125 23°-27°	143,-
 EKFGP7909	Odvetrávací nadstavec PF 80/125 25°-45° Ral-9011	58,-
 EKFGT6305	Odvetrávací nadstavec Pb/GLV 80/125 43°-47°	152,-
 EKFGT6306	Odvetrávací nadstavec Pb/GLV 80/125 48°-52°	155,-
 EKFGT6307	Odvetrávací nadstavec Pb/GLV 80/125 53°-57°	168,-
 EKFGP1297	Plochý odvetrávací nadstavec Alu 80/125 0°-15°	90,-
 EKFGW5333	Plochý odvetrávací nadstavec Alu 80/125	39,-
 EKFGW6359	Súprava koncoviek do steny PP/GLV 80/125	108,-
 EKFGP4801	Nadstavec PP/GLV 80/125 x 500 mm	45,-
 EKFGP4802	Nadstavec PP/GLV 80/125 x 10 000 mm	50,-
 EKFGP4814	Koleno PP/GLV 80/125 30°	54,-
 EKFGP4811	Koleno PP/ALU 80/125 45°	39,-
 EKFGP4810	Koleno PP/ALU 80/125 90°	39,-
 EKFGP4481	Pripevnenie/Konzola na stenu Dn.125	16,-



















### C93, C33S 80/125

Názov materiálu	Popis	Cena €
 EKFGP6340	Nadstavec pre Flex PP 80 D = 10 M	256,-
 EKFGP4828	Pripojenie na komín 80/125	62,-
 EKFGP2520	Súprava pre Flex PP Dn.80	356,-
 EKFGP6324	Konektor Flex-Flex PP 80	45,-
 EKFGP4811	Koleno PP/ALU 80/125 45°	39,-
 EKFGP6333	Rozpera PP 80-100	16,-
 EKFGP6341	Nadstavec pre Flex PP 80 D = 25 M	585,-
 EKFGP4801	Nadstavec PP/GLV 80/125 x 500 mm	45,-
 EKFGP4810	Koleno PP/ALU 80/125 90°	39,-
 EKFGP4481	Pripevnenie/Konzola na stenu Dn.125	16,-
 EKFGP4802	Nadstavec PP/GLV 80/125 x 10 000 mm	50,-
 EKFGP4814	Koleno PP/GLV 80/125 30°	54,-
 EKFGP6344	Nadstavec pre Flex PP 80 D = 15 M	383,-
 EKFGP6342	Nadstavec pre Flex PP 80 D = 50 M	1.095,-



















## System na odťah spalín Daikin

### C43 DN.100

Názov materiálu	Popis	Cena €
 EKFGP6354	Flex 100-60 + podperné koleno	172,-
 EKFGP6368	Súprava 1 na pripojenie kotla T Flex 100	238,-
 EKFGP5461	Pripojenie na komín 60/100	11,-
 EKFGP4678	Pripojenie na komín 60/100	62,-
 EKFGP5497	Hlava komína PP 100 vrátane rúry dymovodu	124,-
 EKFGP6316	Adaptér Flex-Fixed PP 100	58,-
 EKFGP4667	Mer. tvarovka T s kontrolným panelom PP/GLV 60/100	127,-
 EKFGP6325	Konektor Flex-Flex PP 100	54,-
 EKFGP6346	Nadstavec pre Flex PP 100 D = 10 M	309,-
 EKFGP6337	Podperná konzola, horná Inox Dn.100	26,-
 EKFGP4660	Koleno PP/GLV 60/100 90°	37,-
 EKFGP4661	Koleno PP/GLV 60/100 45°	33,-
 EKFGP4651	Nadstavec PP/GLV 60/100 x 500 mm	39,-
 EKFGP4664	Koleno PP/GLV 60/100 30°	54,-
 EKFGP4631	Pripevnenie/Konzola na stenu Dn.100	11,-
 EKFGP4652	Nadstavec PP/GLV 60/100 x 1 000 mm	44,-
 EKFGP6349	Nadstavec pre Flex PP 100 D = 15 M	466,-
 EKFGP6347	Nadstavec pre Flex PP 100 D = 25 M	767,-







### C43 DN.130

Názov materiálu	Popis	Cena €
 EKFGP4678	Pripojenie na komín 60/100	62,-
 EKFGP5197	Hlava komína PP 130 vrátane rúry dymovodu	183,-
 EKFGP5461	Pripojenie na komín 60/100	11,-
 EKFGP6215	Súprava 1 na pripojenie kotla T Flex 130	264,-
 EKFGP6366	Konektor Flex-Flex PP 130	78,-
 EKFGS0257	Flex 130-60 + podperné koleno	194,-
 EKFGS0252	Adaptér Flex-Fixed PP 130	75,-
 EKFGP6353	Podperná konzola, horná Inox Dn.130	54,-
 EKFGS0250	Nadstavec pre Flex PP 130 D = 30 M	1.005,-
 EKFGP4667	Mer. tvarovka T s kontrolným panelom PP/GLV 60/100	127,-
 EKFGP4661	Koleno PP/GLV 60/100 45°	33,-
 EKFGP4660	Koleno PP/GLV 60/100 90°	37,-
 EKFGP4652	Nadstavec PP/GLV 60/100 x 1 000 mm	44,-
 EKFGP4664	Koleno PP/GLV 60/100 30°	54,-
 EKFGP4651	Nadstavec PP/GLV 60/100 x 500 mm	39,-
 EKFGP4631	Pripevnenie/Konzola na stenu Dn.100	11,-









### C53

Názov materiálu	Popis	Cena €
 EKFGP4651	Nadstavec PP/GLV 60/100 x 500 mm	39,-
 EKFGP6837	Strešné zakončenie PP/GLV 60/100 AR460	93,-
 EKFGW4085	Koleno PP MB-AIR 80 90°	7,-
 EKFGP4661	Koleno PP/GLV 60/100 45°	33,-
 EKFGP4652	Nadstavec PP/GLV 60/100 x 1 000 mm	44,-
 EKFGV1102	Súprava pripojenia 60/10-60 nasávanie dymu/vzduchu Dn. 80 C53	129,-
 EKFGP4661	Koleno PP/GLV 60/100 45°	33,-
 EKFGW4001	Nadstavec P BM-Air 80x500	11,-
 EKFGP7910	Odvetrávací nadstavec PF 60/100 25°-45°	56,-
 EKFGS0519	Odvetrávací nadstavec Pb/GLV 60/100 23°-27°	138,-
 EKFGP4664	Koleno PP/GLV 60/100 30°	54,-
 EKFGP4667	Mer. tvarovka T s kontrolným panelom PP/GLV 60/100	127,-
 EKFGS0525	Odvetrávací nadstavec Pb/GLV 60/100 53°-57°	152,-
 EKFGS0518	Odvetrávací nadstavec Pb/GLV 60/100 18°-22°	138,-
 EKFGS0523	Odvetrávací nadstavec Pb/GLV 60/100 43°-47°	143,-
 EKFGP4660	Koleno PP/GLV 60/100 90°	37,-
 EKFGS0524	Odvetrávací nadstavec Pb/GLV 60/100 48°-52°	149,-

### C53

Názov materiálu	Popis	Cena €
 EKFGP4631	Pripevnenie/Konzola na stenu Dn.100	11,-
 EKFGW4002	Nadstavec P BM-Air 80 x 1 000	20,-
 EKFGW4004	Nadstavec P BM-Air 80 x 2 000	37,-
 EKFGP6940	Plochý odvetrávací nadstavec Alu 60/100	39,-
 EKFGW4086	Koleno PP BM-AIR 80 45°	7,-
 EKFGP1296	Plochý odvetrávací nadstavec Alu 60/100 0°-15°	85,-

### C83

Názov materiálu	Popis	Cena €
 EKFGV1101	Pripojenie na komín 60/10, nasávanie Dn. 80 C83	191,-
 EKFGP4652	Nadstavec PP/GLV 60/100 x 1 000 mm	44,-
 EKFGP4660	Koleno PP/GLV 60/100 90°	37,-
 EKFGW4085	Koleno PP MB-AIR 80 90°	7,-
 EKFGP4631	Pripevnenie/Konzola na stenu Dn.100	11,-
 EKFGP4651	Nadstavec PP/GLV 60/100 x 500 mm	39,-
 EKFGP4652	Nadstavec PP/GLV 60/100 x 1 000 mm	44,-
 EKFGP4661	Koleno PP/GLV 60/100 45°	33,-

# Nová generácia tepelných čerpadiel len na prípravu teplej vody pre domácnosť



## Prečo si vybrať tepelné čerpadlo Daikin Altherma na prípravu teplej vody?

### Ako to funguje?

Systém sa skladá len z jednej vnútornej jednotky, ktorá získava energiu zo vzduchu na prípravu teplej vody. Jednotka získava až 60% energie zo vzduchu, zvyšok zabezpečuje elektrický príkon.

Toto tepelné čerpadlo prenáša teplo pomocou okruhu chladiva a kompresora z privedeného vonkajšieho vzduchu do vody, ohrieva vodu podľa vašich potrieb a dodáva ju do vášho domu.

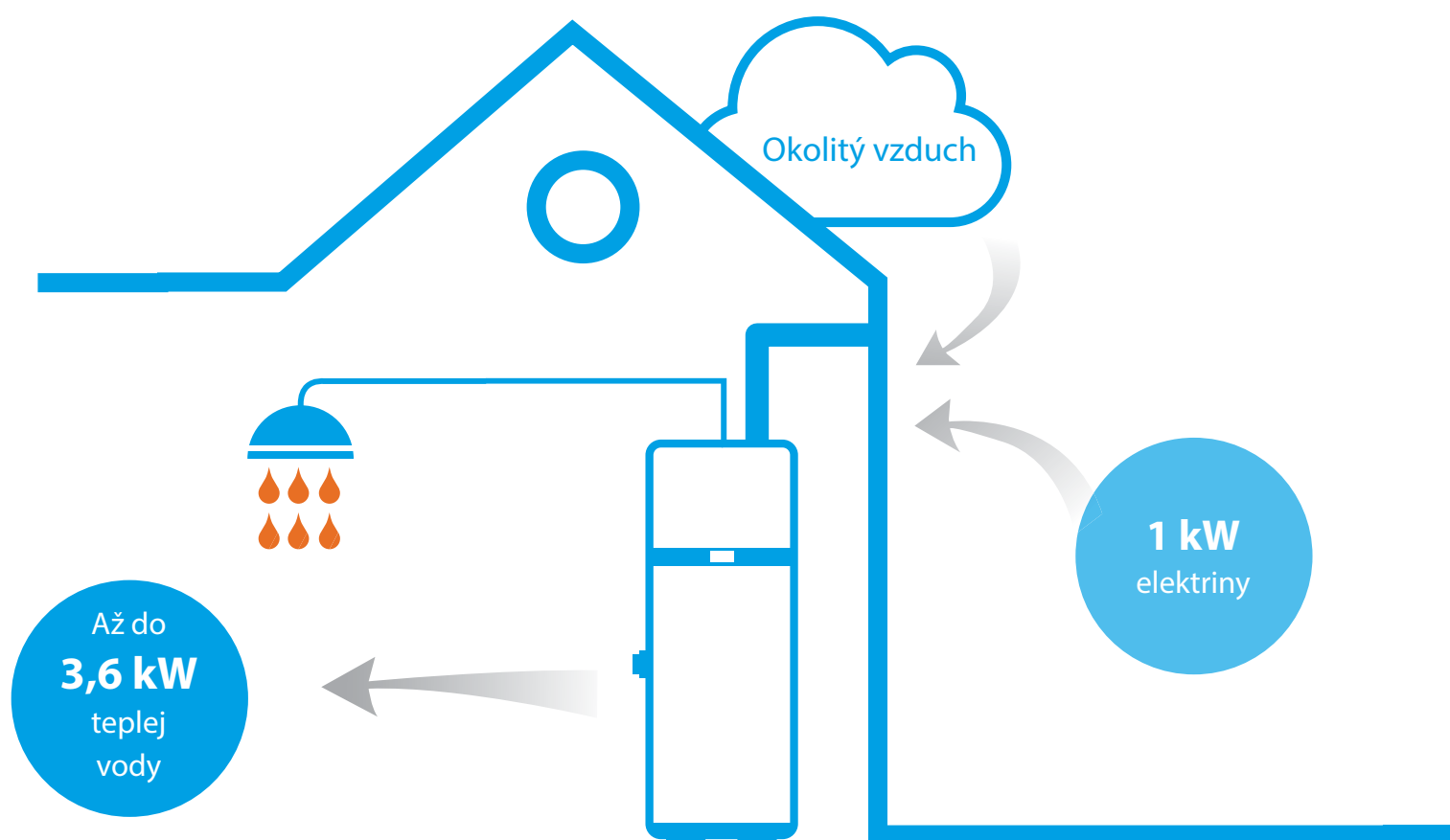



## Ticho ladí s pohodlím

S akustickým výkonom 51 dB(A) v interiéri, a 44dB(A) v exteriéri patrí medzi najviac tiché tepelné čerpadlo na prípravu teplej pitnej vody.

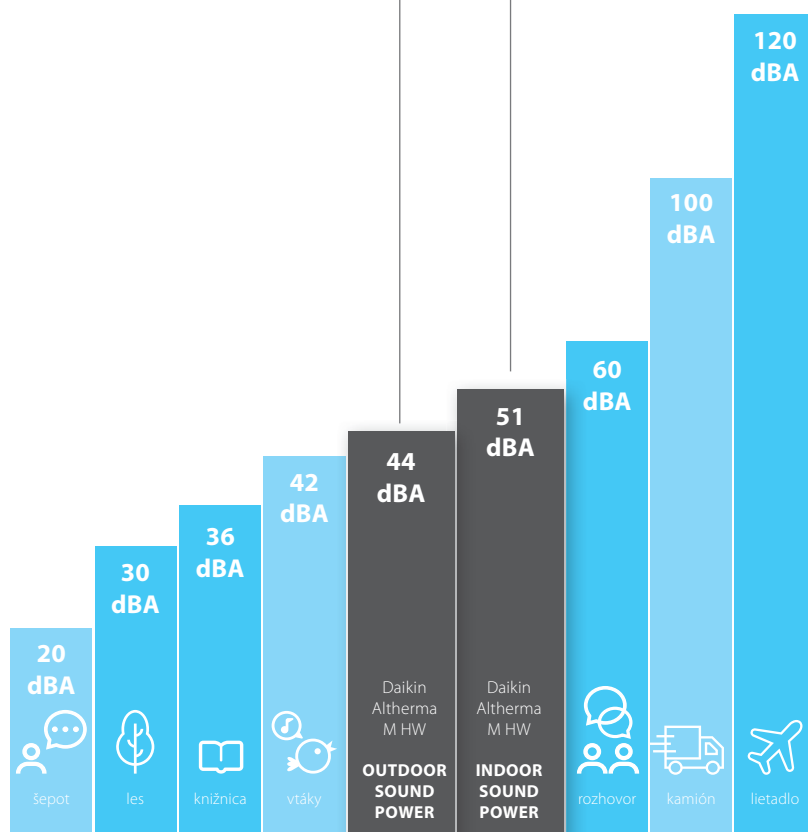

## Úroveň hluku je možné vyhodnotiť dvoma spôsobmi

- › **Akustický výkon** generuje jednotka sama, nezávisle na vzdialenosti a prostredí
- › **Akustický tlak** je zvuk vnímaný v určitej vzdialenosti. Akustický tlak sa obvykle počíta od 1 do 5 metrov od jednotky.

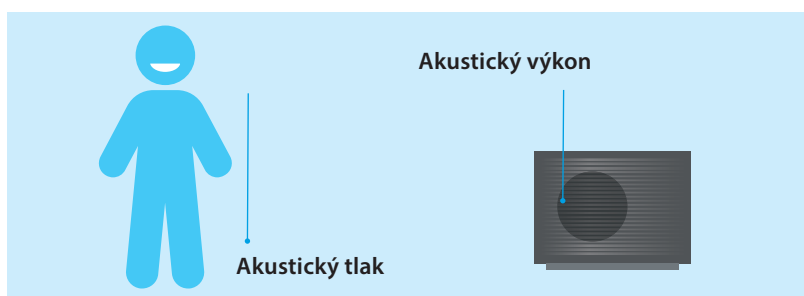

# Product range

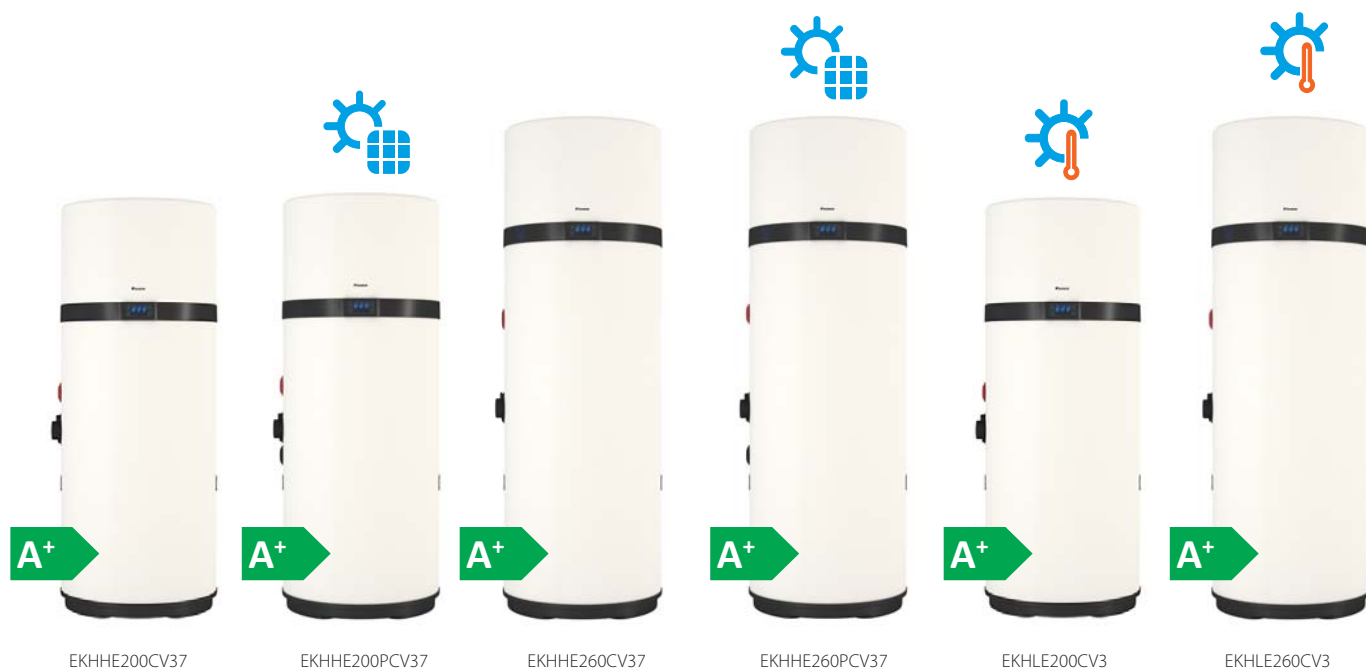

Tieto modely je možné pripojiť k solárnemu termickému alebo inému pomocnému zdroju, vďaka dodatočnému výmenníku na podporu ohrevu teplej vody pre domácnosť.



Tieto modely sú určené do krajín ktoré majú teplejšie klimatické podmienky (nie pre SK).

## Vlastnosti

**Daikin Altherma M HW je tepelné čerpadlo vzduch-voda na výrobu len teplej pitnej vody, do smaltovaného oceľového zásobníka so zapuzdreným výmenníkom zaručujúcim najvyššiu bezpečnosť a hygienu.**

- › Maximálna teplota 62°C z obnoviteľnej energie s tepelným čerpadlom samostatne (cez prídavné vykurovacie teleso až do 75°C)
- › Programovateľné digitálne rozhranie s dotykovými klávesmi
- › Integrácia prostredníctvom solárnej tepelnej energie v modeloch EKHHE-P
- › Integrácia s fotovoltaickým solárnym systémom

# Intuitívne ovládanie

Používateľské rozhranie Daikin Altherma M HW má veľmi jednoduchý a intuitívny displej

- › Na bielo podsvietený displej na indikáciu teploty a funkcií
- › **Červeno** podsvietený displej pre výstrahu alarmu
- › 4 bočné dotykové tlačidlá zapínajú/vypínajú Daikin Altherma M HW (⏻); klávesy na prehládanie cez MENU (**SET**) a zvýšenie (+) alebo zníženie (-) nastavení

**Režim ventilátora**  
**Iba recirkulácia vzduchu**  
Daikin Altherma M HW funguje iba v režime ventilácie. Teplné čerpadlo a prídavný ohrievač sú vypnuté.

**Režim Eco**  
**Iba obnoviteľná energia**  
Daikin Altherma M HW funguje iba v režime tepelného čerpadla. Prídavný ohrievač sa zapne ako podpora iba vtedy, ak je vonkajšia teplota mimo prevádzkového rozsahu (požadovaná hodnota 62°C).

**Elektrický režim**  
**Len elektrická energia zo siete**  
Daikin Altherma M HW funguje len v prevádzke s prídavným ohrievačom. Nastavená hodnota môže byť až 75°C.

**Automatický režim**  
**Obnoviteľná energia ako preferovaná možnosť**  
Daikin Altherma M HW štandardne pracuje v režime tepelného čerpadla. Prídavný ohrievač sa zapne ako podpora iba vtedy, ak je zvyšovanie teploty v zásobníku príliš pomalé (<4°C/30 min.) Alebo je vonkajšia teplota mimo prevádzkového rozsahu (požadovaná hodnota 62°C).

**Zosilnený režim (Boost)**  
**Kombinované využitie obnoviteľnej a elektrickej energie**  
Daikin Altherma M HW funguje súčasne ako tepelné čerpadlo ale s prídavným ohrievačom. Nastavená hodnota môže byť až do 75°C.

## Špecifikácia



Typ	Objem (l)	Počet ľudí	Rozmery (mm)	Optimalizácia s Fotovoltikou	Integrovaný Solárny Termálny ovládač	Legionella ochrana termálnou dezinfekciou	Nastavitelné časové úseky prevádzky	Funkcia OFF MIMO ŠPIČKU	Funkcia Rozmrazovanie	Dovolenkový režim
EKHHE-CV37	200		628 x 628 x 1.607	•	-	•	•	•	•	•
	260		628 x 628 x 1.892	•	-	•	•	•	•	•
EKHHE-PCV37	200		628 x 628 x 1.607	•	•	•	•	•	•	•
	260		628 x 628 x 1.892	•	•	•	•	•	•	•
EKHLE-CV3	200		628 x 628 x 1.607	•	-	•	•	•	-	•
	260		628 x 628 x 1.892	•	-	•	•	•	-	•

# Inštalácia

Daikin Altherma M HW môže byť nainštalovaná v akejkoľvek miestnosti, vrátane nevykurovaných, ako je garáž alebo práčovňa a nevyžaduje si žiadne špeciálne práce, okrem prípravy otvorov pre prívodu a odvodu vzduchu cez fasádu.

## Vybrané spôsoby inštalácie

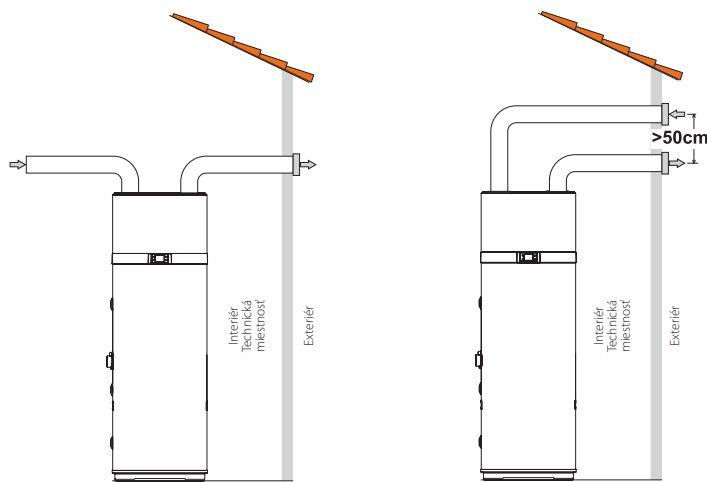

Obr. 1 - Príklad pripojenia odvodu vzduchu

Obr. 2 - Príklad pripojenia odvodu vzduchu

Tepelné čerpadlo vyžaduje vhodnú ventiláciu vzduchu. Navrhovaný spôsob pre dané vzduchové potrubie je vyobrazený na Obr. č. 1. Zároveň je vhodné zabezpečiť dostatočné vetranie v miestnosti, kde je spotrebič nainštalovaný.

Alternatívne riešenie je uvedené na Obr.č. 2: zahŕňa dodatočné potrubie, ktoré nasáva vzduch z exteriéru, a nie priamo z interiéru.

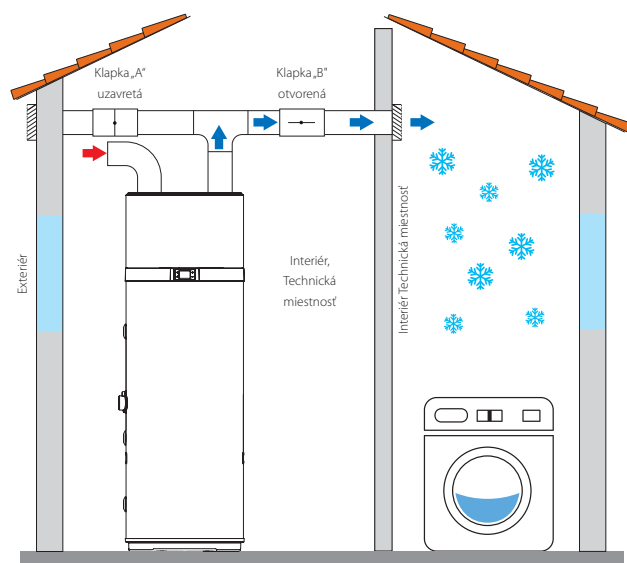

Obr. 3 - Príklad inštalácie v lete

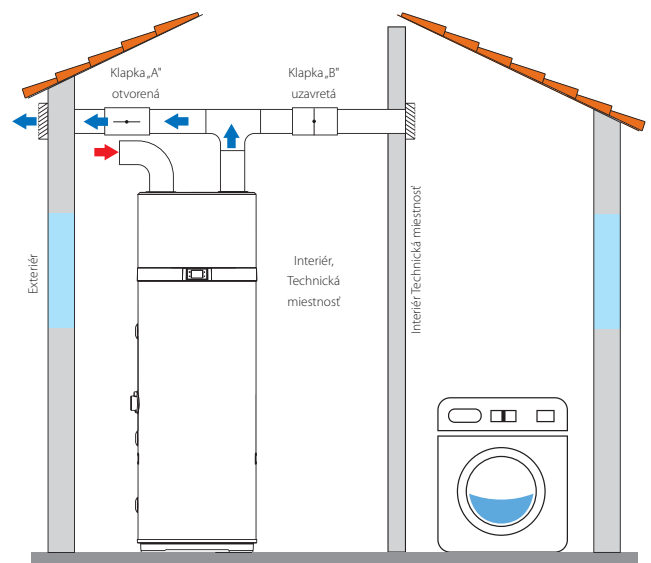

Obr. 4 - Príklad inštalácie v zime

Jednou z unikátnych vlastností tepelných čerpadiel v prevádzke vykurovania je skutočnosť, že tieto jednotky výrazne znižujú teplotu vzduchu z ktorého odoberajú teplo a tým vytvárajú chlad, ktorý sa zvyčajne nevyužíje. Okrem toho, že je vyfukovaný vzduch chladnejší ako vzduch nasávaný, vyfukovaný vzduch je tiež úplne odvlhčený, a preto prúd vzduchu môže byť vedený späť do domu, aby v lete ochladil konkrétne priestory alebo miestnosti. Inštalácia zahŕňa rozdejenie výfukového potrubia, na ktorom sú aplikované dve klapky („A“ a „B“), ktoré vedú prúd vzduchu buď von (obr. 3), alebo do interiéru domu (obr. 4) podľa potreby.



# Daikin Altherma M HW

Tepelné čerpadlá iba na prípravu teplej pitnej vody



**A+**

62°C

75°C

\*Maximálna teplota:  
62°C - len tepelné čerpadlo  
75°C - pomocou záložného  
ohrievača

**R-134a**



EKHHE200CV3

## Daikin Altherma M HW

Interiérový monoblok len na prípravu teplej vody

Vnútrotná jednotka		Pripojiteľný solárny termálny ohrev	Zásobník Litre	Záložný el.ohrev kW	Napájanie Fáza/V	Typ Obj. č.	Cena €
 <ul style="list-style-type: none"> <li>Vysoko výkonné tepelné čerpadlo, interiérový monoblok pre prípravu teplej vody pre domácnosť</li> <li>Tichá prevádzka, jednoduchá manipulácia a flexibilita inštalácia.</li> <li>Zabudované elektrické vykurovacie teleso 1,5 kW</li> <li>Cyklus dezinfekcie proti Legionelle</li> <li>Nastaviteľné plánovanie prevádzky</li> <li>Integrácia so solárnym termálnym ohrevom (EKHHE-PCV3)</li> <li>Vhodné len pre teplé klimatické pásmo (EKHLE-CV3)</li> <li>Tepelné čerpadlo odoberá teplo z vonkajšieho/vnútrotného vzduchu do -7°C.</li> </ul> <p><b>Rozmery (výška x priemer)</b> pre 200 l verziu: 1.607 x 628 mm pre 260 l verziu: 1.892 x 628 mm</p>	Len príprava teplej vody	-	200	1,5	1~230 V	<b>EKHHE200CV37</b>	<b>2.660,-</b>
		-	260	1,5	1~230 V	<b>EKHHE260CV37</b>	<b>2.898,-</b>
		Áno	200	1,5	1~230 V	<b>EKHHE200PCV37</b>	<b>2.863,-</b>
		Áno	260	1,5	1~230 V	<b>EKHHE260PCV37</b>	<b>3.225,-</b>
		-	200	1,5	1~230 V	<b>EKHLE 200CV3</b>	<b>2.375,-</b>
		-	260	1,5	1~230 V	<b>EKHLE 260CV3</b>	<b>2.566,-</b>

# Daikin Altherma R Flex Type HT HW

## Prečo zvoliť zariadenie Daikin Altherma HT Flex Type

Zariadenie Daikin Altherma HT Flex Type je ideálne všade tam, kde sú veľké požiadavky na teplú úžitkovú vodu, ako sú bytové domy alebo komerčné priestory.

### ✓ Komfort

#### Teplá voda pre domácnosti

- › Vybavený technológiou tepelného čerpadla vzduch-voda
- › Najlepší systém na splnenie náročných požiadaviek na horúcu vodu
- › Pomocou obnoviteľnej energie z tepelného čerpadla môže systém ohrievať zásobník teplej vody až na +75 °C bez použitia elektrického ohrievača

### ✓ Energetická účinnosť

- › Vysoká energetická účinnosť dosahuje vysokú udržateľnosť a nízke prevádzkové náklady
- › Inverterové riadenie kompresora plynule upravuje otáčky a tým aj výkon kompresora, aby vyhovoval skutočnej potrebe.
- › Nižšia spotreba energie pri plynulej modulácii výkonu vedie k zníženej spotrebe energie (až o 30%) a stabilnejším výstupným teplotám

### ✓ Spoľahlivosť

#### Modulárny systém

Na jednu vonkajšiu jednotku alebo viac vonkajších jednotiek v kaskáde je možné pripojiť viac vnútorných jednotiek (maximálne 10 vnútorných jednotiek na jednu vonkajšiu jednotku)



Ďalšie technické a marketingové informácie:



EMRQ-AB



EKHBRD-ADY17

# Daikin Altherma R Flex Type HT HW

Veľkokapacitné vysoko-teplotné tepelné čerpadlo –  
vzduch-voda na prípravu teplej vody



A

80°C

R-410A



## Daikin Altherma R Flex Type HT HW

Stacionárna vnútorná jednotka, chladivový split

Vnútorná jednotka		Fáza	Trieda výkonu	Príkon Fáza/V	Typ obj. číslo	Cena €	
 <ul style="list-style-type: none"> <li>Obehové čerpadlo vykurovania s plynulou reguláciou otáčok.</li> <li>Expanzná nádoba, bezpečnostný modul s pretlakovým a poistným ventilom a filtrom na nečistoty.</li> <li>Neobsahuje BUH, záložný el. ohrievač sa v prípade potreby doobjednáva do trasy.</li> <li>Externá riadiaca jednotka je súčasťou dodávky, možno ju použiť aj ako izbový termostat.</li> </ul> <p>Rozmery (V x Š x H) 705 x 600 x 695 mm</p>	Len vykurovanie	1 Fáza	11	1~230 V	<b>EKHBRD011ADV17</b>	<b>5.731,-</b>	
			14	1~230 V	<b>EKHBRD014ADV17</b>	<b>5.957,-</b>	
			16	1~230 V	<b>EKHBRD016ADV17</b>	<b>6.161,-</b>	
		3 Fázy		11	3~400 V	<b>EKHBRD011ADY17</b>	<b>5.731,-</b>
				14	3~400 V	<b>EKHBRD014ADY17</b>	<b>5.956,-</b>
				16	3~400 V	<b>EKHBRD016ADY17</b>	<b>6.160,-</b>

## Daikin Altherma R Flex Type HT HW





Vonkajšia jednotka, chladivový split, do 44,8 kW

Vonkajšia jednotka		Fáza	Nominálny výkon vykurovania *	Príkon Fáza/V	Typ obj. číslo	Cena €
 <ul style="list-style-type: none"> <li>Opláštenie je odolné voči poveternostným vplyvom, pozinkovaný oceľový plech, ošetrený základným náterom, syntetickou živinicou a práškovou farbou.</li> <li>Teplota výstupnej vody do 80 °C (bez BUH).</li> <li>Odvádza teplo z vonkajšieho vzduchu do -20 °C.</li> </ul> <p>Rozmery (V x Š x H) 1.680 x 1.300 x 765 mm</p>	Len vykurovanie	3 Fázy	22,4	3~400 V, 20A	<b>EMRQ8AB</b>	<b>12.176,-</b>
			28,0	3~400 V, 25A	<b>EMRQ10AB</b>	<b>12.906,-</b>
			33,6	3~400 V, 25A	<b>EMRQ12AB</b>	<b>14.121,-</b>
			39,2	3~400 V, 40A	<b>EMRQ14AB</b>	<b>17.049,-</b>
			44,8	3~400 V, 40A	<b>EMRQ16AB</b>	<b>19.482,-</b>

\* Nominálny vykurovací výkon je meraný pri vonkajšej teplote 7 °C a nominálny chladiaci výkon pri vonkajšej teplote 35 °C, s indexom pripojenia 100 %.

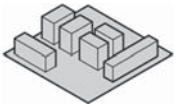
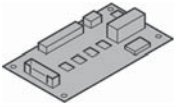
## Daikin Altherma R Flex Type HT HW

### Voliteľné príslušenstvo použiteľné pre jednotky 11 až 16 kW

	Typ / obj.č.	Cena €	
 <p><b>Adaptér pre externé vstupy a výstupy</b> - Umožňuje jednoduchú komunikáciu s externými zariadeniami: - signalizáciu stavu prevádzky (chod, porucha) - výstup ZAP/VYP kúrenie/chladenie - bivalentnú činnosť (signál povolenia pre externý bojler)</p>	EKRPIHBA	206,-	
 <p><b>Karta PCB - Adaptér pre termostaty a záložný ohrievač</b> Poskytuje digitálne vstupy pre obmedzenie spotreby energie. Umožňuje pripojiť externý termostat EKRTWA alebo EKRTTR Riadi externý záložný zdroj v trase (EKBUHA*)</p>	EKRPIAHT	198,-	
 <p><b>Modbus adaptér</b> Modbus komunikačne rozhranie pre ovládanie a monitorovanie</p>	RTD-W	469,-	
 <p><b>Kaskádový regulátor</b> Master / slave regulátor pre monitorovanie a ovládanie až 16 hydroboxov prepojených cez RTD-W</p>	EKCC-W	1.342,-	
<p><b>Snímač teploty zásobníka TPV</b> Snímač teploty externého zásobníka TPV pre kaskádový regulátor</p>	EKCLWS		
<p><b>Doplnkový káblový ovládač</b> Môže byť použitý ako druhý ovládač spolu s káblovým ovládačom, ktorý je súčasťou dodávky vnútornej jednotky</p>	EKRUAHTB	302,-	
 <p><b>Záložný potrubný ohrievač 1~, 230V, 6 kW</b> Elektrický záložný potrubný ohrievač len pre vykurovanie</p>	EKBUHA6V3	895,-	
<p><b>Záložný potrubný ohrievač 3~, 400V, 6 kW</b> Elektrický záložný potrubný ohrievač len pre vykurovanie</p>	EKBUHA6W1	895,-	
<p><b>Pripojovacia sada pre EKHTS samostatne stojací zásobník TÚV</b> Pre inštaláciu nerezového zásobníka EKHTS200AC a EKHTS260AC vedľa vnútornej jednotky</p>	EKFMAHTB	758,-	
<p><b>Sada pre meranie tepla</b> Príslušenstvo pre možnosť merania a rozpočítavania tepla zásobníka TÚV namontovaného na vnútornej jednotke</p>	EKMbil1	213,-	
 <p><b>Pripojovacia sada pre akumulčné zásobníky EKHWP-(P)B</b> Pripojovacia sada pre montáž na akumulčný zásobník (300/500 l). Zahŕňa trojcestný prepínací ventil, pripojovací kábel a snímač zásobnej nádrže. Vyžaduje sa pre pripojenie hygienického zásobníka k Altherme R HT. <b>EP HT 3H (pre 300 l akumulčný zásobník)</b> <b>EP HT 5H (pre 500 l akumulčný zásobník)</b></p>	EP HT 3H EP HT 5H	EKEPHT3H EKEPHT5H	384,- 691,-

### Zásobníky na teplú vodu pre jednotky 11-16 kW

	Typ / obj.č.	Cena €
<p><b>Nerezový zásobník TPV 200 l</b> Zásobník TPV 200 l, Rozmery (Š x H x V) 600 x 695 x 1335 mm, celková výška pri inštalácii na vnútornú jednotku je 2040 mm</p>	EKHTS200AC	2.051,-
<p><b>Stainless steel domestic hot water tank 260 l</b> Domestic hot water tank 200 l, Dimensions H x B x T = 1.610 x 600 x 695, height increases to 2285 if mounted on top of indoor unit</p>	EKHTS260AC	2.315,-

### Súpravy reŕnetov pre vonkajšie jednotky DAIKIN Altherma Flex Type HT HW

	3-rúrový model		2-rúrový model	
	imperial	metrické	imperial	metrické
Výkon vonkajšej jednotky (HP)				
8 + 10	KHRQ23M29T9	KHRQM23M29T	KHRQ22M29T9	KHRQM22M29T
<b>Cena</b>	€ 225,-	225,-	202,-	202,-
12 ~ 16	KHRQ23M64T	KHRQM23M64T	KHRQ22M64T	KHRQM22M64T
<b>Cena</b>	€ 366,-	366,-	249,-	245,-

### Refnety pre vnútorné jednotky

	3-rúrový model		2-rúrový model	
	imperial	metrické	imperial	metrické
Výkonový index vnútornej jednotky				
< 200	KHRQ23M20T	KHRQM23M20T	KHRQ22M20T	KHRQM22M20T
<b>Cena</b>	€ 197,-	197,-	151,-	151,-
200 ≤ x < 290	KHRQ23M29T9	KHRQM23M29T	KHRQ22M29T9	KHRQM22M29T
<b>Cena</b>	€ 225,-	225,-	202,-	202,-
290 ≤ x < 520	KHRQ23M64T	KHRQM23M64T	KHRQ22M64T	KHRQM22M64T
<b>Cena</b>	€ 366,-	366,-	249,-	245,-

### Refnety pre vnútorné jednotky

	3-rúrový model		2-rúrový model	
	imperial	metrické	imperial	metrické
Výkonový index vnútornej jednotky				
< 200 and 200 ≤ x < 290	KHRQ23M29H	KHRQM23M29H	KHRQ22M29H	KHRQM22M29H
<b>Cena</b>	€ 399,-	399,-	286,-	286,-
290 ≤ x < 520	KHRQ23M64H	KHRQM23M64H	KHRQ22M64H	KHRQM22M64H
<b>Cena</b>	€ 486,-	486,-	353,-	353,-







# Riešenie pre bytové domy Daikin Altherma 3 WS





# Efektívnosť a ekologickosť v jednom

## Jednotlivé tepelné čerpadlá voda-voda pripojené k centrálnemu vykurovaciemu okruhu

Tento inovatívny systém pozostáva z upravených tepelných čerpadiel napojených na spoločný vodný okruh. V každom byte je jednotka Daikin Altherma 3 WS - vysoko účinné tepelné čerpadlo voda-voda s integrovaným zásobníkom teplej vody.

Tepelné čerpadlo v každom byte pracuje samostatne a je pripojené k spoločnému centrálnemu vodnému okruhu, ktorý tvorí spoločný systém. V centrálnej vodnej slučke je potrebné udržiavať teplotu od +10°C do +30°C. Vďaka tomuto energeticky nenáročnému teplotnému rozsahu sa centrálna vodná slučka môže vykurovať/chladiť viacerými rôznymi zdrojmi:

- > Zemné alebo vzduchové tepelné čerpadlo s väčšou kapacitou výkonu
- > Spoločné plošné kolektory, vrty, alebo teplotné pilóty
- > Vhodné povrchové vody, rieka, jazero, kanál alebo morská voda
- > Sieť centrálného zásobovania teplom
- > Rekuperácia odpadového tepla

Projektantom to umožňuje plnú flexibilitu pri výbere najvhodnejšej formy obnoviteľnej energie, ktorá je v danej lokalite k dispozícii: zem, voda, alebo vzduch.

## Nízke teploty okolia pre minimálne tepelné straty

Táto vysoko efektívna sieť tepelných čerpadiel dokáže zabezpečiť úsporné vykurovanie, prípravu teplej vody a voliteľné chladenie pre celý bytový dom pri relatívne nízkych teplotách okolitej vody. V porovnaní s vysokými distribučnými stratami, ktoré sa vyskytujú v typických komunálnych vykurovacích systémoch a ktoré vedú k prehrievaniu budov a plytvaniu energiou, znamená nízka teplota spoločného centrálného vodného okruhu zníženie teplotných strát o viac ako 90 %. Ide teda o oveľa úspornejšie a ekonomickejšie riešenie, ktoré znižuje uhlíkovú stopu celej budovy.

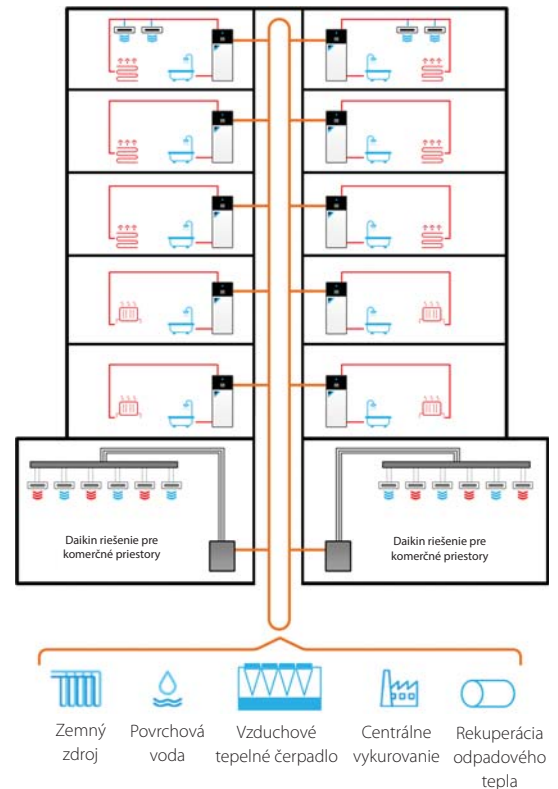

## Hlavné výhody systému:

- > Využíva obnoviteľnú (alebo regenerovanú) energiu
- > Riešenie s nízko uhlíkovým tepelným čerpadlom prináša výrazné zníženie emisií CO<sub>2</sub> v porovnaní s tradičnými systémami
- > Nízko uhlíkové riešenia pomáhajú znížiť platby za kompenzáciu emisií uhlíka
- > Energetické centrum nie je potrebné, čo šetrí aj cenný priestor
- > Vykurovanie, teplá voda a chladenie prostredníctvom 2-rúrkovej siete ponúka úsporu nákladov v porovnaní s tradičným 4-rúrkovým riešením
- > Intuitívne používateľské ovládanie a pripojenie na internet je štandardom
- > Tepelné čerpadlo v byte má integrovaný záložný ohrievač, takže funkčnosť vykurovania a prípravy teplej vody je zachovaná v každom prípade.
- > Zjednodušené prepojenie s vodným okruhom vďaka zabudovanej tlakovo nezávislej regulácii, pre automatický prietok z tepelného čerpadla
- > Hodnota tlaku 16 bar (strana vodnej slučky) pre zjednodušenie inštalácie vo výškových budovách: nie je potreba tlakových bŕzd do výšky 20 poschodí



EWSAX-D9W

# Navrhnuté tak, aby vyhovovali modernému bývaníu



## Optimalizované pre pohodlie

Vďaka výstupnej teplote vody do 65°C a vysokej účinnosti, je Daikin Altherma 3 WS navrhnutá tak, aby zabezpečila najnižšie prevádzkové náklady a najvyššiu úroveň komfortu pre každý byt.



## Všestrannosť vďaka dizajnu

Daikin Altherma 3 WS je vysoko univerzálny systém a funguje s rôznymi emitormi tepla, ako sú radiátory, podlahové vykurovanie, konvektory tepelného čerpadla alebo fancoilové jednotky, čo zaručuje maximálnu flexibilitu pri navrhovaní.



## Všetko v jednom integrovanom modeli

Stacionárna vnútorná jednotka s integrovaným zásobníkom TPV má minimálnu plochu a zaberá tak málo priestoru ako sa len dá.



## Zabezpečenie dekarbonizácie

V porovnaní s typickým systémom kombinovanej výroby tepla a elektriny (KVET) a kotlov často používaných v bytoch, systém Daikin Altherma 3 WS prináša zníženie emisií uhlíka 143 ton.\*

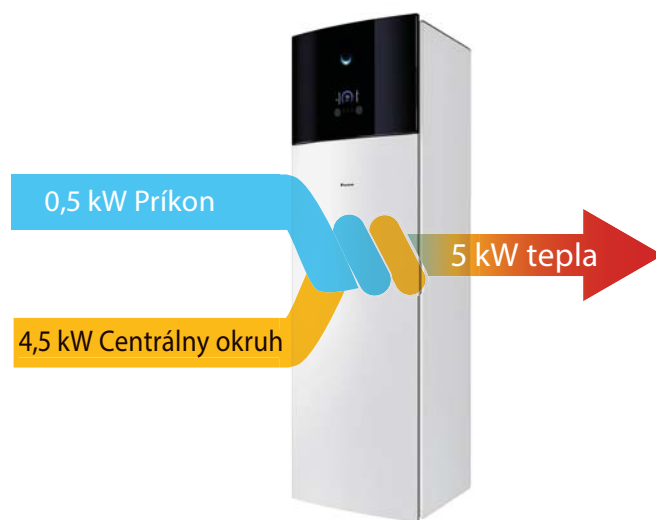

\* Na základe bloku 277 bytov so systémom kombinovanej výroby tepla a elektriny (CHP) a jednotkami tepelného rozhrania (HIU) s tepelnou účinnosťou CHP 48 % a elektrickou účinnosťou 32 %, 60 % CHP / 40 % kotol v porovnaní s tepelným čerpadlom s SCOP 3,7 na základe SAP2012



## Zníženie kapitálových nákladov

S nízko teplotnou vodnou slučkou pripojenou k veľkokapacitnému tepelnému čerpadlu na streche alebo v technickej miestnosti a s jednotkou Daikin Altherma 3 WS v každom byte a s emitormi tepla a chladu ako napríklad s konvektormi tepelného čerpadla Daikin alebo fancoilovými jednotkami, má celý systém nižšie emisie uhlíka v porovnaní s diaľkovým centrálnym vykurovacím systémom. To by mohlo znížiť platby investora za kompenzáciu emisií uhlíka, takže dodávka nízkou uhlíkového systému vykurovania a chladenia má vynikajúci environmentálny a aj ekonomický zmysel.

## BLUEEVOLUTION

Technológia tepelného čerpadla znižuje emisie uhlíka v porovnaní s akýmkoľvek tradičným vykurovacím systémom na fosílné palivá. Daikin Altherma 3 WS však ide ešte ďalej a znižuje potenciál globálneho otepľovania (GWP), pretože je vybavená technológiou Bluevolution spoločnosti Daikin, ktorá využíva chladivo R-32. R-32 má nižší GWP ako staršie chladivá v minulosti bežne používané v systémoch tepelných čerpadel a aj potreba chladiva je menšia, takže je celkovo šetrnejšie k životnému prostrediu.

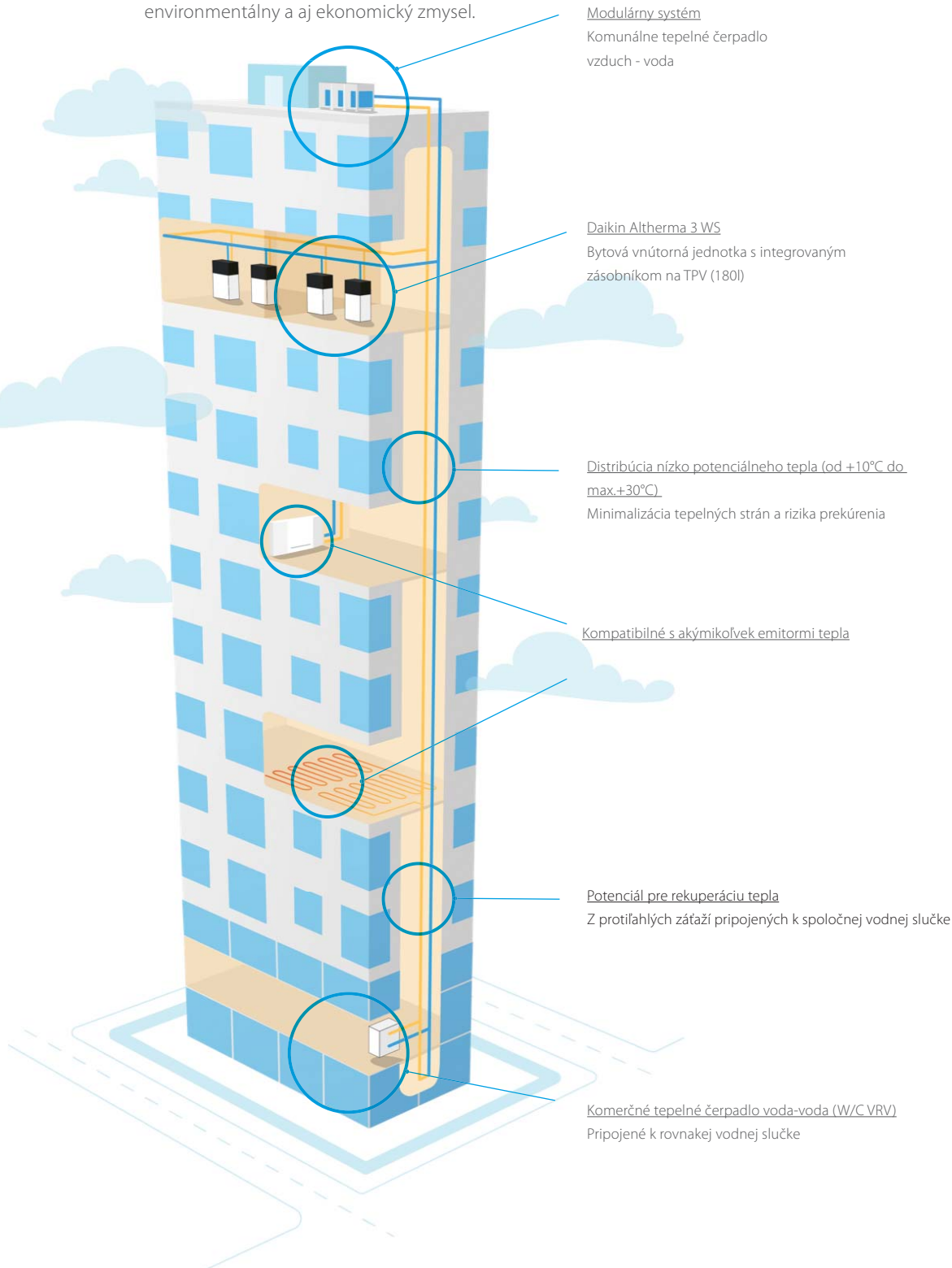

# Daikin Altherma 3 WS

Tepelné čerpadlo voda-voda pre bytové domy  
Teplota do vykurovania až do +65°C



A+

60°C

65°C

















\* Maximálna teplota:  
60°C - len tepelné čerpadlo  
65°C - pomocou záložného  
ohrievača

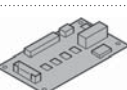

## Daikin Altherma 3 WS

Stacionárna vnútorná jednotka

Vnútorná jednotka		Trieda výkonu	Zásobník Litre	Záložný ohrev kW	Napájanie Phase/V	Typ obj. číslo	Cena €
 <ul style="list-style-type: none"> <li>Integrovaný 180 l zásobník TPV z nehrdzavejúcej ocele</li> <li>Vysoko účinné obehové čerpadlo</li> <li>Poistný ventil a odvzdušňovanie, záložný ohrievač a 3-cestný ventil</li> <li>Vysoký modulačný rozsah: už do 1,25 kW a výstupná teplota vody do 65°C.</li> <li>Adaptér siete LAN s Ethernet prípojkou je nainštalovaný už z výroby</li> <li>Súčasťou je používateľské rozhranie MMI.</li> </ul> <p><b>Rozmery (V x Š x H)</b> 1.891 x 597 x 666 mm</p>	Len vykurovanie	6	180	9	1~230 V / 3~400 V	<b>EWSAH06D9W</b>	<b>9.382,-</b>
	Vykurovanie alebo chladenie	6	180	9	1~230 V / 3~400 V	<b>EWSAX06D9W</b>	<b>9.950,-</b>

		Typ / obj.č.	Daikin Altherma 3 WS	Cena €
Ovládače		Madoka, Termostat, Biely	BRC1HHDW	153,-
		Madoka, Termostat, Strieborný	BRC1HHDS	153,-
		Madoka, Termostat, Čierny	BRC1HHDK	153,-
		Káblový izbový termostat	EKRTWA	195,-
		Bezdrôtový izbový termostat Režim H/C, programy Comf/Eco, funkcie Plánované/Dovolenka	EKRTRB	394,-
		Adaptér siete LAN	BRP069A61	257,-
		Káblový snímač teploty do podlahového vykurovania	EKRTETS	24,-
		Káblový snímač interiérovej teploty	KRCS01-1	109,-
		Adaptér pre externé vstupy a výstupy Umožňuje jednoduchú komunikáciu s externými zariadeniami: - signalizáciu stavu prevádzky (chod, porucha) - výstup ZAP/VYP kúrenie/chladenie - bivalentnú činnosť (signál povolenia pre externý bojler)	EKRP1HBA	206,-
		Karta PCB - Adaptér pre termostaty a záložný ohrievač Poskytuje digitálne vstupy pre obmedzenie spotreby energie. Umožňuje pripojiť externý termostat EKRTWA alebo EKRTR Riadi externý záložný zdroj v trase (EKBUHA*)	EKRP1AHT	198,-
		Modbus DCOM brána I / O verzia, pre kaskádovanie	DCOM-LT/IO	444,-
		Modbus DCOM brána I / O verzia, len Modbus komunikácia	DCOM-LT/MB	420,-
Doplnky		Magnetický filter Fernox bez aditív	K.FERNOXTF1	280,-
		Magnetický filter Fernox s prísadou (500 ml inhibičnej kvapaliny F1)	K.FERNOXTF1FL	289,-
		Altherma-to-PC USB interface (D-chacker)	EKPCAB4	419,-
		BUH káblové pripojenie	EKGSPOWCAB	153,-
		Prúdový senzor	EKCSENS	718,-



# Tepelná akumulácia a zásobníky

Inštalačné riešenia na ohrev teplej vody

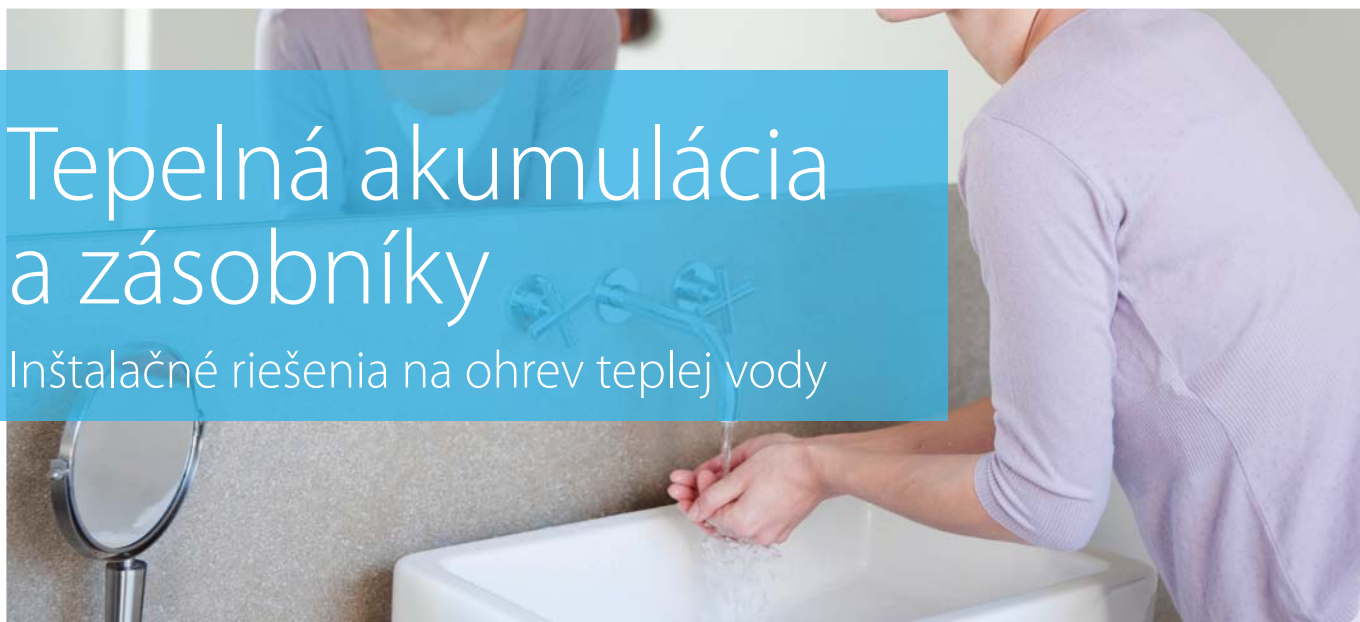

## Prečo zvoliť akumulčný zásobník tepla Daikin Altherma ST alebo zásobník na teplú vodu pre domácnosť

Či už potrebujete samostatne pripravovať teplú vodu alebo chcete kombinovať svoju prípravu teplej vody so solárnymi termálnymi systémami, ponúkame vám tie najlepšie riešenia na najvyššej úrovni komfortu, energetickej účinnosti a spoľahlivosti.



Čerpadlová stanica  
pre Drainback  
(voliteľne)

Akumulačné zásobníky  
tepla ECH<sub>2</sub>O



Zásobníky z nerezovej ocele  
na teplú pitnú vodu  
Čerpadlová stanica  
(voliteľne)



### Zásobníky na teplú vodu pre domácnosť

#### Nerezový zásobník

##### Pohodlie

- › EKHTS-AC: k dispozícii v prevedení 200l a 260l z nehrdzavejúcej ocele
- › EKHWS(P)-D: k dispozícii v prevedení 150l, 180l, 200l, 250l a 300l z nehrdzavejúcej ocele

##### Efektívnosť

- › Vysoko kvalitná izolácia udržiava tepelné straty na minime
- › Efektívne ohrievanie teploty: od 10 °C do 50 °C za 60 minút
- › Dostupné ako samostatný externý zásobník

##### Spoľahlivosť

- › Jednotka môže v nevyhnutných intervaloch ohrievať vodu až na 60°C, aby sa predišlo riziku tvorby baktérií Legionella



## Rad tepelných akumulčných zásobníkov ECH<sub>2</sub>O

### ECH<sub>2</sub>O Tepelný zásobník : maximálny komfort pri príprave teplej pitnej vody

Kombináciou tepelného čerpadla a akumulčného zásobníka dosiahnete doma dokonalý komfort.

- › Princíp čerstvej vody: príprava teplej vody prietokom a zároveň eliminácia rizika kontaminácie baktériami
- › Optimálny ohrev teplej pitnej vody: uspokojuje aj vysoké požiadavky na odber teplej vody
- › Riešenie pre budúcnosť: možnosť pripojenia k solárnemu systému a iným tepelným zdrojom, napr. krbu
- › Ľahká a robustná konštrukcia jednotky v kombinácii s kaskádovou prevádzkou ponúka flexibilné inštalčné možnosti

Je určený pre malé aj veľké domy a môžete si vybrať medzi beztlakovým a tlakovým solárnym ohrevom akumulčného tepelného zásobníka.

### Beztlakový (Drain-Back) solárny systém

- › Solárne kolektory sa plnia vodou z akumulčného zásobníka len vtedy, keď slnko dodáva dostatočné teplo
- › Riadiaca a čerpadlová jednotka promptne zapne cirkulačné a aj doplnkové čerpadlo pre zvýšenie tlaku pri nábehu a naplní kolektory vodou zo zásobníka
- › Po naplnení cirkuláciu vody udržiava už len cirkulačné čerpadlo

### Efektívnosť

- › Prispôsobené pre budúcnosť: maximalizuje využitie obnoviteľných zdrojov energie
- › Inteligentné riadenie skladovania naakumulovaného tepla: zabezpečuje nepretržité vykurovanie aj počas režimu odmrazovania a využíva naakumulované teplo na vykurovanie
- › Kvalitná izolácia udržiava tepelné straty na minime

### Spoľahlivosť

- › Bezúdržbový zásobník: žiadna korózia, anóda, vodný kameň alebo vápenaté usadeniny a žiadna strata vody cez poistný ventil

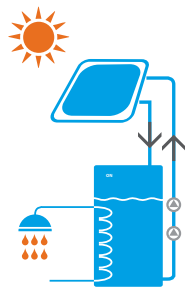

Beztlakový solárny systém (Drain-back)

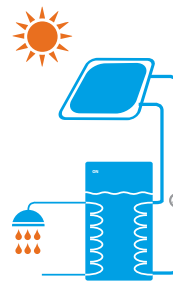

Tlakový solárny systém

### Tlakový solárny systém

- › Okruh tlakového solárneho systému je permanentne naplnený nemrznúcou zmesou, aby nedošlo v zime k zamrznutiu.
- › Systém je natlakovaný a uzavretý a teplo do akumulčného zásobníka odovzdáva cez výmenník.

### Mesačná spotreba energie priemerného samostatne stojaceho domu

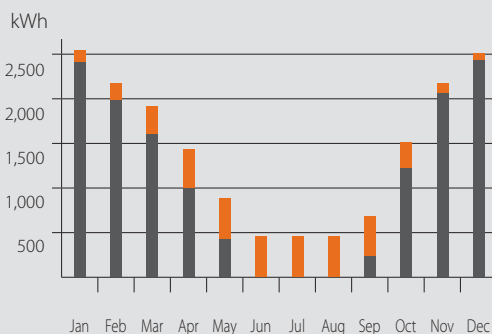

- Využitie solárnej energie na ohrev teplej pitnej vody a centrálné vykurovanie
- Tepelné čerpadlo (environmentálne vykurovanie)
- Prídavná energia (elektrická)

### Systémová schéma: Integrovaná solárna jednotka

- 1 Využitie solárnej energie na ohrev teplej pitnej vody a centrálné vykurovanie
- 2 Externé tepelné čerpadlo
- 3 Solárne tepelné kolektory
- 4 Solárna čerpacia stanica

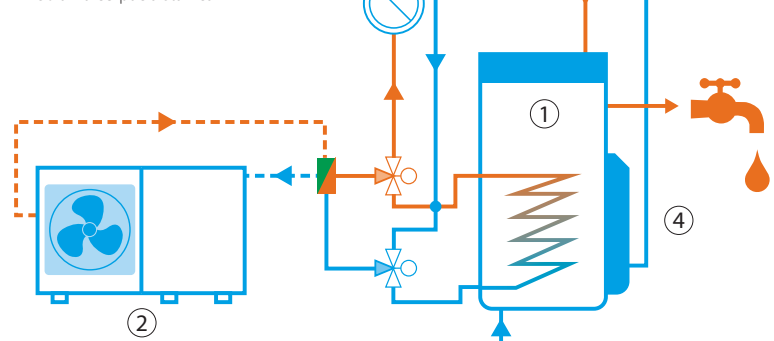









# Daikin Altherma ST





Plastova n dr  na tepl  vodu  
s podporou sol rneho ohrevu

 alšie technick   
a marketingov  inform cie:









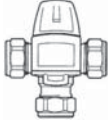

		Typ / obj.�.	Cena �
	<b>Sanicube SCS 328/14/0-P</b> Vysokov�konn� 300 l akumul�čný z�sobn�k tepla a ohrev teplej pitnej vody prietokovo. Tlakov� sol�rny ohrev. Rozmery (� x H x V) 595 x 615 x 1.646 mm, hmotnosť 53 kg	EKHWC300PB	1.883,-
	<b>Sanicube SCS 538/16/0-P</b> Vysokov�konn� 500 l akumul�čný z�sobn�k tepla a ohrev teplej pitnej vody prietokov. Tlakov� sol�rny ohrev. Rozmery (� x H x V) 790 x 790 x 1.658 mm, hmotnosť 79 kg	EKHWC500PB	2.325,-
	<b>Sanicube SCS 538/16/16-P</b> Vysokov�konn� 500 l akumul�čný z�sobn�k tepla na pr�pravu teplej pitnej vody prietokom, s mo�nosťou pripojenia �alšieho bivalentn�ho tepeln�ho zdroja a s v�mennikom na podporu vykurovania. Tlakov� sol�rny ohrev. Rozmery (� x H x V) 790 x 790 x 1.658 mm, hmotnosť 86 kg	EKHWC500PB	2.219,-
	<b>Sanicube SCS 328/14/0-DB</b> Vysokov�konn� 300 l akumul�čný z�sobn�k na pr�pravu teplej pitnej vody prietokom. Rozmery (� x H x V) 595 x 615 x 1.646 mm, hmotnosť 51 kg	EKHWC300B	1.546,-
	<b>Sanicube SCS 538/0/0-DB</b> Vysokov�konn� 500 l akumul�čný z�sobn�k na pr�pravu teplej pitnej vody prietokovo a podporu vykurovania. Beztlakov� sol�rny ohrev (DrainBack) ako jedin� mo�nosť. Rozmery (� x H x V) 790 x 790 x 1.658 mm, hmotnosť 69 kg	EKHWC500B	1.550,-
	<b>Sanicube SCS 538/16/0-DB</b> Vysokov�konn� 500 l akumul�čný z�sobn�k na pr�pravu teplej pitnej vody prietokovo a podporu vykurovania. N�b�janie cez vysokoteplotn� zdroj a beztlakov� sol�rny ohrev (DrainBack) Rozmery (� x H x V) 790 x 790 x 1.658 mm, hmotnosť 74 kg	EKHWC500B	1.920,-
	<b>Sanicube SCS 538/16/16-DB</b> Vysokov�konn� 500 l akumul�čný z�sobn�k na pr�pravu teplej pitnej vody prietokovo a podpora vykurovania, s mo�nosťou pripojenia �alšieho tepeln�ho zdroja s bivalentnou funkciou. Beztlakov� sol�rny ohrev. Rozmery (� x H x V) 790 x 790 x 1.658 mm, hmotnosť 83 kg	EKHWC500B	2.671,-
	<b>Sanicube SC 538/16/0</b> Vysokov�konn� 500 l tepeln� akumul�čný z�sobn�k na pr�pravu teplej pitnej vody prietokom a n�b�jan� kotlom alebo in�m vysokoteplotn�m zdrojom. Rozmery (� x H x V) 790 x 790 x 1.658 mm, hmotnosť 73 kg	EKHWDH500B	1.953,-
	<b>Sanicube SC 538/16/16</b> Vysokov�konn� 500 l tepeln� akumul�čný z�sobn�k na pr�pravu teplej pitnej vody prietokovo, n�b�jan� kotlom alebo in�m vysokoteplotn�m zdrojom a mo�nosťou pripojenia �alšieho vysokoteplotn�ho zdroja s bivalentnou funkciou. Rozmery (� x H x V) 790 x 790 x 1.658 mm, hmotnosť 76 kg	EKHWDH500B	2.314,-

## Daikin Altherma ST akumuláčn  z sobn ky

	Typ / obj.�.	Cena �
 <p><b>HybridCube HYC 343/19/0-P – tepeln� akumul�čný z�sobn�k pre n�stenn� jednotku LT do 8 kW a Daikin Altherma Hybrid</b> Vysoko v�konn� z�sobn�k s objemom 300 litrov. Nabijanie z�sobn�ka tepeln�m �erpadlom s podporou tlakov�ho sol�rneho ohrevu. Pr�prava teplej pitnej vody prietokovo. Rozmery (Š x H x V) 595 x 615 x 1646 mm, Hmotnosť 56 kg</p>	EKHWP300PB	2.671,-
 <p><b>HybridCube HYC 544/32/0-P – tepeln� akumul�čný z�sobn�k pre LT</b> Vysoko v�konn� akumul�čný z�sobn�k tepla s objemom 500 litrov. Nabijanie z�sobn�ka tepeln�m �erpadlom s podporou tlakov�ho sol�rneho ohrevu a s podporou vykurovania.(1) Pr�prava teplej pitnej vody prietokovo. Rozmery (Š x H x V) 790 x 790 x 1658 mm, Hmotnosť 82 kg</p>	EKHWP500PB	3.424,-
 <p><b>HybridCube HYC 343/19/0-DB – tepeln� akumul�čný z�sobn�k pre n�stenn� jednotku LT do 8 kW a Daikin Altherma Hybrid</b> Vysoko v�konn� akumul�čný z�sobn�k s objemom 300 litrov. Nabijanie z�sobn�ka tepeln�m �erpadlom s podporou ohrevu beztlakov�m sol�rnym syst�mom (DrainBack). Ohrev teplej pitnej vody prietokovo. Rozmery (Š x H x V) 595 x 615 x 1646 mm, Hmotnosť 53 kg</p>	EKHWP300B	2.812,-
 <p><b>HybridCube HYC 544/32/0-DB – tepeln� akumul�čný z�sobn�k pre n�stenn� jednotku LT a� do 16 kW, Altherma Hybrid</b> Vysoko v�konn� akumul�čný z�sobn�k s objemom 500 litrov. Nabijanie z�sobn�ka tepeln�m �erpadlom s podporou ohrevu beztlakov�m sol�rnym syst�mom (DrainBack). (1) Ohrev teplej pitnej vody prietokovo. Rozmery (Š x H x V) 790 x 790 x 1658 mm, motnosť 76 kg.</p>	EKHWP500B	3.096,-

## Doplanky

	Typ / obj.�.	Cena �	
 <p><b>Ponorn� ty�ov� elektrick� ohrieva� pre Daikin Altherma ST (1N 230V)</b> V�kon 2 kW. Vr�tane zabudovan�ho termostatu a tavnej poistky. Hĺbka ponorenia 1.100 mm. Nahr�dza artikel EHS/500/1.</p>	EKB2C	586,-	
 <p><b>Ponorn� ty�ov� elektrick� ohrieva� pre Daikin Altherma ST (3N 400V)</b> V�kon 2 - 6 kW. Vr�tane zabudovan�ho termostatu a tavnej poistky. Hĺbka ponorenia 1.100 mm. Nahr�dza artikel EHS/500/5 a EHS/500/6.</p>	EKB6C	809,-	
 <p><b>S�prava na recirkul�ciu teplej vody</b> Pre energeticky optimalizované za�clenenie cirkul�cie TPV v pr�pojen� na akumul�čné z�sobn�ky Altherma ST</p>	ZKL	165113	180,-
 <p><b>Termostatick� zmie�ava� pre TPV</b> Zmie�avacia armat�ra pre bezpe�n� teplotu TPV. Nastaviteľn� rozsah 35-60 �C.</p>	VTA32	156015	142,-
 <p><b>Sada pre pr�pojenie 1" na VTA32</b> Pre pr�pojenie zmie�ava�a VTA32</p>		156016	56,-
 <p><b>Tepeln� v�menn�k do akumul��n�ho z�sobn�ka</b> (napojenie na v�stup akumul��n�ho z�sobn�ka a napojenie elektrickej sp�taly akum. z�sobn�ka) S�prava pre pr�pojenie kotla na drevo, pelety, olejov�ho alebo plynov�ho kotla na LT kompaktn� alebo ROTEX akumul��n� z�sobn�k (kompatibiln� so v�šetkymi modelmi od roku 2013) ako alternat�vu pre elektrick� ponorn� ohrieva�e. Obsahuje: fittingy, tvarovky, v�menn�k a obehov� �erpadlo.</p>	SAK	160130	570,-
 <p><b>Pr�pojovacie koleno SCS/HYC</b> Voliteľn� pr�pojovacie koleno umo�ňuje ľahk� plnenie z akumul��nej n�dr�e cez plniaci a vyp��st�ci v�stup na dal�ie akumul��n� z�sobn�ky (pr�pojenie cez 1" vn�torn� z�vit)</p>	AW BAS	165210	74,-
 <p><b>Sada pr�pojenia pre nap��šťanie a vyp��šťanie</b> Pre EKSRPS4A a pre z�sobn�ky vyroben� po 2013, pre jednoduch� plnenie a vyp��šťanie cez plniaci a vyp��st�ci ventil</p>	KFE BA	165215	47,-
 <p><b>Gravita�n� klapka</b> Pre zamedzenie gravita�nej cirkul�cie vo vodnom okruhu s beztlakov�m sol�rnym syst�mom, 2 ks, vhodn� a� do 95 �C, pre in�tal�ciu na akejkoľvek n�dr�i na strane v�menn�ka tepla, okrem tlakov�ho sol�rneho v�menn�ka tepla.</p>	SKB	165070	22,-

## Výber akumulčného zásobníka

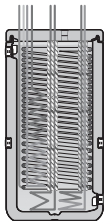
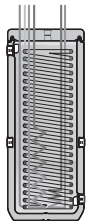
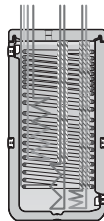
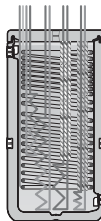
	HYC 343/19/0-P EKHWP300PB	HYC 544/32/0-P EKHWP500PB	SCS 328/14/0-P EKHWCH300PB	SCS 538/16/0-P EKHWCH500PB	SCS 538/16/16-P EKHWCB500PB
					
Hygienická príprava TUV prietokom	•	•	•	•	•
Kombinácia zdrojov tepla					
Kombinácie s kondenzačným kotlom					
Plynový kotol	•	•	•	•	•
Rekonštrukcia s pôvodným kotlom	•	•	•	•	•
Kombinácie s tepelným čerpadlom					
LT nástenný hydrobox 04 - 08 kW	•				
LT nástenný hydrobox 11 - 16 kW		•			
HT nástenný hydrobox do tr.výkonu 18	•	•	•	•	•
Altherma hybrid	•	•			
Solárny ohrev					
Beztlakový solárny ohrev					
Tlakový solárny ohrev	•	•	•	•	•
Podpora solárneho vykurovania <sup>1)</sup>		•		•	•
Bivalentné riešenie* (kombinácia s prídavnými externým tepelným zdrojom alebo bazénom)					•

\* Ak má byť kombinovaný tlakový solár alebo bivalentné riešenie s tepelným čerpadlom, Daikin odporúča použiť Daikin Altherma 3 R ECH<sub>2</sub>O Bivalentný variant s výmenníkom pre tlakový solár.

<sup>1)</sup> Podpora vykurovania nie v kombinácii s Daikin Altherma Hybridom.

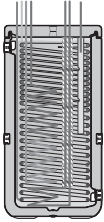
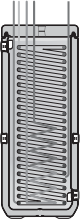
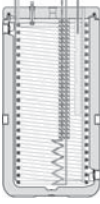
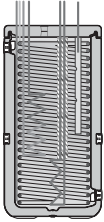
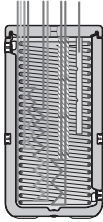
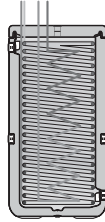
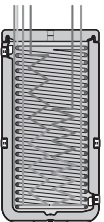

# Daikin Altherma ST akumulčné zásobníky

HYC 343/19/0-DB EKHWP300B	HYC 544/32/0-DB EKHWP500B	SCS 328/14/0-DB EKHWCH300B	SCS 538/0/0-DB EKHWC500B	SCS 538/16/0-DB EKHWCH500B	SCS 538/16/16-DB EKHWCB500B	SC 538/16/0 EKHWDH500B	SC 538/16/16 EKHWDB500B
							
•	•	•	•	•	•	•	•
•	•	•		•	•	•	•
•	•	•		•	•	•	•
•							
•	•	•		•	•	•	•
•	•						
•	•	•	•	•	•		
	•		•	•	•		
					•		•

# Daikin domácí zásobník teplej pitnej vody

Nerezové zásobníky na teplú pitnú vodu

Ďalšie technické  
a marketingové informácie:



Položka	Typ / obj.č.	Cena €
 <p><b>Nerezový zásobník na teplú pitnú vodu</b> Na kombináciu s vnútornou jednotkou Altherma HT alebo nástennou jednotkou Altherma LT (od verzie vnútornej jednotky BB a ďalej). Vnútorňá jednotka Daikin Altherma HT a zásobník môžu byť pre úsporu miesta postavené na seba, alebo vedľa seba ak je limitovaná výška. Pre samostatnú inštaláciu vedľa vnútornej jednotky potrebujete pre Altherma HT prepojovaciu sadu EKFMAHTB.</p> <p><b>Objem 200 litrov</b> Rozmery (Š x H x V) 600 x 695 x 1335 mm, Hmotnosť 70 kg.</p> <p><b>Objem 260 litrov</b> Rozmery (Š x H x V) 600 x 695 x 1610 mm, Hmotnosť 78 kg.</p> <p><b>Prípojovacia sada pre zásobník TPV</b> Pre inštaláciu nerezového zásobníka EKHTS200AC a EKHTS260AC vedľa vnútornej jednotky Daikin Altherma HT</p>	<p>EKHTS200AC</p> <p>EKHTS260AC</p> <p>EKFMAHTB</p>	<p><b>2.051,-</b></p> <p><b>2.315,-</b></p> <p><b>758,-</b></p>

## Súpravy zásobníkov na teplú pitnú vodu pre nástennú jednotku Daikin Altherma 3

(pozostávajú zo zásobníka, prídavného ohrievača, snímača teploty zásobníka +12 m pripájací kábel, 3-cestný ventil s el. pohonom, prepojovací vodič)

Položka	Typ / obj.č.	Cena €
 <p><b>Nerezový zásobník TPV 150 l</b> vrátane 3kW prídavného ohrevu 1 ~ 230 V, výška 1015 mm, priemer 600 mm</p> <p><b>Nerezový zásobník TPV 180 l</b> vrátane 3kW prídavného ohrevu 1 ~ 230 V, výška 1175 mm, priemer 600 mm</p> <p><b>Nerezový zásobník TPV 200 l</b> vrátane 3kW prídavného ohrevu 1 ~ 230 V, výška 1283 mm, priemer 600 mm</p> <p><b>Nerezový zásobník TPV 250 l</b> vrátane 3kW prídavného ohrevu 1 ~ 230 V, výška 1553 mm, priemer 600 mm</p> <p><b>Nerezový zásobník TPV 300 l</b> vrátane 3kW prídavného ohrevu 1 ~ 230 V, výška 1763 mm, priemer 600 mm</p>	<p>EKHWS150D3V3 alebo EKHWS150D3V3</p> <p>EKHWS180D3V3 alebo EKHWS180D3V3</p> <p>EKHWS200D3V3 alebo EKHWS200D3V3</p> <p>EKHWS250D3V3 alebo EKHWS250D3V3</p> <p>EKHWS300D3V3 alebo EKHWS300D3V3</p>	<p><b>1.505,-</b></p> <p><b>1.550,-</b></p> <p><b>1.596,-</b></p> <p><b>1.670,-</b></p> <p><b>1.744,-</b></p>

# Aplikácia Daikin Onecta

Teraz k dispozícii  
s hlasovým ovládaním



Spravujte pohodlie svojho domova elegantne cez váš telefón.

Aplikácia Onecta je exkluzívne dostupná pre všetkých majiteľov jednotiek Daikin a umožňuje vám plne ovládať vykurovanie, chladenie a prípravu teplej vody pre domácnosť priamo z vašej dlane.



## Hlasové príkazy

Hlasové ovládanie funkcií Daikin jednotiek.

- › Kompatibilný so službami Google Assistant a Amazon Alexa
- › Bezproblémová integrácia s vašimi existujúcimi funkciami inteligentnej domácnosti

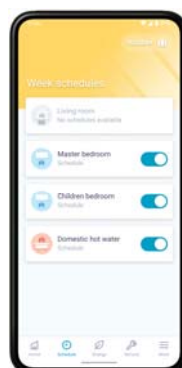

## Jednoduché plánovanie

Nastavte program, kedy by mali vaše jednotky pracovať.

- › Vytvorenie až šiestich akcií za deň pre teplotu alebo prevádzkový režim
- › K dispozícii je dodatočný prázdninový režim na úsporu nákladov na energiu



## Jednoduchá správa

Spravujte svoje jednotky podľa svojho životnému štýlu a celoročných potrieb.

- › Definovanie teploty miestnosti a teplej vody pre domácnosť
- › Nastavenie prevádzkových režimov jednotky pre vykurovanie a chladenie

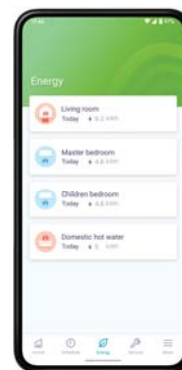

## Monitoring efektívnosti

Získajte prehľad o výkone a energetickej účinnosti vašich jednotiek.

- › Jednoduchý prístup k správam o spotrebe energie
- › Aktuálny stav vašich jednotiek pre vykurovanie a chladenie

Dostupné na



Naskenujte QR kód a stiahnite si aplikáciu



# Zónová regulácia teploty

## Zónová regulácia miestností pre nastavenie teploty vykurovacích a chladiacich systémov



### Všeobecné vlastnosti

- › Zlepšenie energetickej účinnosti domácnosti
- › Univerzálne nasaditeľné a škálovateľné
- › Jednoduchá a intuitívna inštalácia, prevádzka a údržba
- › Nákladovo efektívne a pohodlné pre koncového používateľa

### Súčasti systému



#### Základna riadiaca jednotka EKWUFHTA1V3

Základná riadiaca jednotka s káblovým pripojením Daikin je centrálnou pripojovacou jednotkou regulácie teploty v miestnosti pre nastavenie povrchovej teploty vykurovacích a chladiacich emitorov. Dokáže ovládať max. 18 ventilov rozdelených do max. 10 zón.



#### Káblový digitálny termostat EKWCTRDI1V3

Nastavenie požadovanej izbovej teploty je možné pohodlne vykonať pomocou otočného ovládača. Dobre štruktúrované a jazykovo neutrálne symboly na displeji vždy zreteľne indikujú všetky nastavenia.



#### Káblový analógový termostat EKWCTRAN1V3

Optimálny pomer ceny a výkonu pre nastavenie teploty v miestnostiach, v ktorých sa požaduje jednoduchá funkcionálna regulácia, bez komfortného variantu s digitálnym displejom.



#### Ovládač ventilov EKWCVATR1V3

Ovládač ventilov Daikin je termoelektrický pohon na otváranie a zatváranie ventilov na rozvádzačoch vykurovacích okruhov zabudovaných vykurovacích a chladiacich systémov.

### Pohodlie

Používatelia môžu pomocou zónovej regulácie regulovať teplotu individuálne v každej miestnosti. Okrem tepelného výkonu skutočných vykurovacích plôch systém regulácie teploty v miestnosti zohľadňuje aj všetky ďalšie zdroje tepla, ako je slnečné žiarenie, teplo zo svetiel alebo ľudí, a ďalšie zdroje tepla, ako napríklad krb alebo kachľová pec. Na základe neustáleho porovnávania nastavenej požadovanej a aktuálnej teploty v miestnosti systém regulácie teploty otvára a zatvára jednotlivé vykurovacie okruhy pomocou elektrických ovládačov uzatváracích ventilov.

### Pripojiteľné Daikin jednotky

Kombinovateľné so všetkými jednotkami Daikin Altherma.

Ďalšie technické  
a marketingové informácie:





Madoka. Krása jednoduchosti

Madoka



**Čierny**  
RAL 9005 (matt)  
BRC1HHDK



**Biely**  
RAL9003 (glossy)  
BRC1HHDW



**Strieborný**  
RAL 9006 (metallic)  
BRC1HHDS

#### Madoka kombinuje jemnosť a jednoduchosť

- > Elegantný a štýlový dizajn
- > Intuitívne ovládacie dotykové tlačidlá
- > Tri farby na zladenie a každým interiérom
- > Kompaktný, rozmer len 85 x 85 mm

#### Jednoduchá aktualizácia cez Bluetooth:

Dôrazne sa odporúča, aby používateľské rozhranie malo najnovšiu verziu softvéru. Na aktualizáciu softvéru alebo kontrolu dostupnosti aktualizácií potrebujete mobilné zariadenie a aplikáciu Madoka Assistant. Táto aplikácia je k dispozícii na stránkach Google Play a Apple Store.



#### Ocenený dizajn

Ovládač Madoka získal za svoj inovatívny dizajn cenu IF Design Award a Reddot Product Design Award. Tieto ocenenia predstavujú dve z najprestížnejších a najodbornejších dizajnových súťaží na svete.

Ďalšie technické  
a marketingové informácie:



reddot award 2018  
winner



# Priestorové káblové termostaty



## Madoka káblový ovládač pre tepelné čerpadlá Daikin Altherma 3

Nová generácia používateľského rozhrania, prepracovaná a intuitívna

### Intuitívne ovládanie s nadštandardným dizajnom:

Hladké krivky ovládača Madoka ponúkajú elegantný, rafinovaný tvar, ktorý sa vyznačuje nápadným modrým kruhovým displejom. Predstavujú jasný vizuálny odkaz s veľkými ľahko čitateľnými číslami, k funkciám ovládača sú prístupné tri dotykové tlačidlá, ktoré kombinujú intuitívne ovládanie s ľahkou nastaviteľnosťou pre lepší zážitok z používania.

### Tri farby, ktoré ladia s akýmkoľvek dizajnom interiéru:

Nezáleží, v akej farbe ladí váš interiér, Madoka sa s tým vyrovná. Striebro dodáva ďalšiemu dotyku vyniknúť v akomkoľvek interiéri alebo aplikácii, zatiaľ čo čierna je ideálna pre tmavšie a štýlové interiéry. Biela ponúka elegantný, moderný vzhľad.

### Ľahko nastaviteľné prevádzkové parametre:

Nastavenie a jemné doladenie vášho ovládača je jednoduché a pomáha vám dosiahnuť vyššie úspory energie a väčšie pohodlie. Systém umožňuje zvoliť režim prevádzky priestoru (kúrenie, chladenie alebo automatický), nastaviť požadovanú teplotu v miestnosti a regulovať teplotu teplej vody pre domácnosť.

## Káblový ovládač pre Daikin Altherma R

### EKRUCB<sup>1)</sup>

#### Ovládač

- › Spravujte vykurovanie, chladenie, teplú vodu pre domácnosť a okrem iného režim booster
- › Uživateľsky prívetivé ovládanie s moderným dizajnom
- › Jednoduché použitie s priamym prístupom ku všetkým hlavným funkciám

#### Pohodlie

- › Dodatočné užívateľské rozhranie môže obsahovať priestorový termostat, pre referenčnú miestnosť.
- › Jednoduché uvedenie do prevádzky: intuitívne rozhranie pre pokročilé nastavenia

#### Všeobecné vlastnosti

V závislosti od modelu je možné niekoľko jazykov: angličtina, nemčina, slovenčina, španielčina, taliančina, francúzština, gréčtina, ruština atď.

#### Použiteľné jednotky

- › Daikin Altherma R Hybrid
- › Daikin Altherma GEO

1) Len v kombinácii s EKRTETS







# Systemový ovládač pre Daikin Altherma HT

## EKRU AHTB

### Ovládač

#### Skráťte čas inštalácie

- › Naprogramujte všetky nastavenia pre inštaláciu na prenosom počítači a jednoducho ich počas prevádzky prekopírujte do ovládača.
- › Znovu použite podobné nastavenia pre ďalšie súvisiace inštalácie.

#### Vylepšite servisnú diagnostiku a údržbu

- › Riadiaca jednotka zaznamená čas, dátum a povahu posledných 20 chybových hlásení

### Pohodlie

#### Maximalizujte pohodlie pri stabilných izbových teplotách

- › Zvýšte alebo znížte teplotu vody v závislosti od skutočnej teploty v miestnosti
- › Spravujte spotrebu energie
- › Intuitívna obrazovka zobrazuje výstup a vstupnú energiu jednotky, čím zaisťuje transparentnosť spotreby.

### Všeobecné vlastnosti

#### Pohyblivá požadovaná hodnota závislá od počasia

Keď je aktivovaná funkcia ekvitermickej regulácie požadovanej teploty, teplota výstupnej vody bude závisieť od vonkajšej teploty okolitého vzduchu a teploty vratnej vody z vykurovania. Pri nízkych vonkajších teplotách okolitého vzduchu sa teplota výstupnej vody zvýši, aby sa uspokojila rastúca potreba tepla budovy. Pri teplejších teplotách sa teplota výstupnej vody zníži, aby sa šetrila energia.



#### Použiteľné jednotky Daikin Altherma HT

- › Daikin Altherma R HT

				BRC1HDDAK/W/S	EKRUCB <sup>1)</sup>	EKRUHML <sup>2)</sup>	EKRU AHTB	EKWCTRD1V3	EKWCTRAN1V3
Opláštenie	Farba			Čierna/Biela/Šedá	Biela	Biela	-	-	-
	Prevádzkový LED	Farba		Modrý indikátor stavu	Zelená	Zelená	-	-	-
Rozmery	Jednotka	Výška	mm	85	120	120	-	86	86
		Šírka	mm	85	120	120	-	86	86
		Hĺbka	mm	25	12	12	-	31	29
	Zabalená jednotka	Výška	mm	50	-	-	-	-	-
		Šírka	mm	217	-	-	-	-	-
		Hĺbka	mm	161	-	-	-	-	-
Váha	Jednotka			0,110	-	-	-	-	
	Zabalená jednotka			0,317	-	-	-	-	
Obal	Materiál			Cardboard	-	-	-	-	
	Váha			0,0850	-	-	-	-	
LC Display	Typ			100 x 150 dots	-	-	-	-	
	Rozmery	Výška	mm	40,7	46	46	-	-	
		Šírka	mm	28,0	72	72	-	-	
	Podsvietenie	Farba		Biela	Biela	Biela	-	-	
Teplota okolia	Prevádzková	Min.	°C	-10	-	-	-	-	
		Max.	°C	50	-	-	-	-	
	Skladovanie	Min.	°C	-20	-	-	-	-	
		Max.	°C	70	-	-	-	-	
	Relatívna vlhkosť		%	95	-	-	-	-	
	Záloha pre výpadok napájania			Áno (hodiny zostanú funkčné po dobu nepresahujúcu 48 hodín)	-	-	-	-	
Riadiace systémy	Trieda regulácie teploty			VI	VI	VI	VI	-	
	Príspevok k sezónnej účinnosti vykurovania priestorov			% 4,0	4,0	4,0	4,0	-	
Elektroinštalácia	Typ kábla			Opláštený vinylový kábel	-	-	-	-	
	Dimenzia			mm <sup>2</sup> 0,75, 1,25	-	-	-	-	
	Pre pripojenie	Množstvo		2	-	-	-	-	
	s vnútornou jednotkou	Poznámka		P1-P2 káblové pripojenie z vnútornej jednotky	-	-	-	-	
	Dĺžka vedenia	Max.	m	500	500	500	-	-	

# Individuálne bezdrôtové izbové termostaty

Naše individuálne izbové ovládače umožňujú úplnú flexibilitu pri vykurovaní vášho domova.

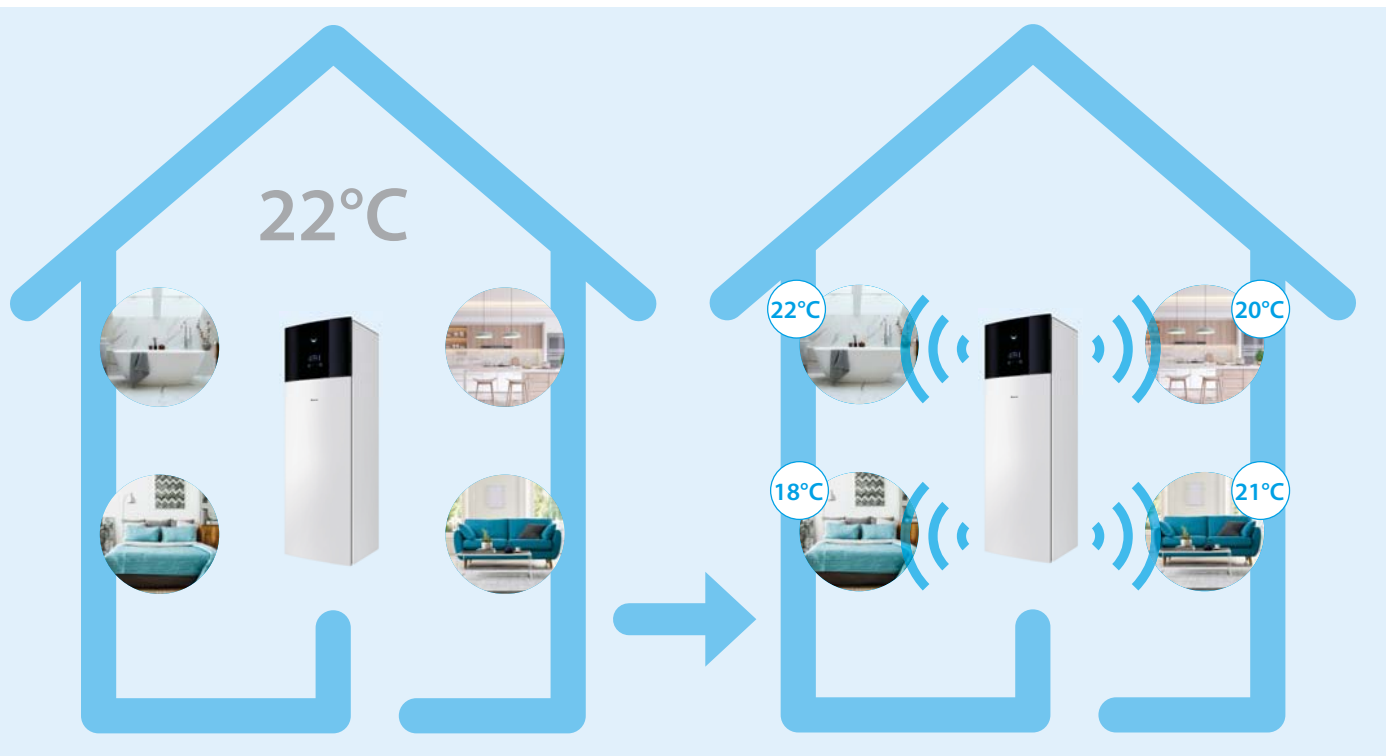

## ✓ Úspora energie

Tradičný vykurovací systém vám umožňuje riadiť jednu teplotu pre celý dom. Vo väčšine prípadov teda bude vykurovať aj prázdne miestnosti, čo môže byť neefektívne.

Ak sa chcete vyhnúť vykurovaniu prázdnych miestností, so zónovým ovládaním ich môžete vypnúť manuálne.

## ✓ Bezdrôtové ovládanie pre lepšiu flexibilitu

**Zbavte sa káblov a pripojte všetky zariadenia cez Cloud.**

Náš bezdrôtový rad ovládačov vám uľahčí život. Hneď ako ich nainštalujete, ich môžete ovládať cez aplikáciu Onecta vo vašom telefóne.

Potom môžete vaše zóny ovládať priamo cez ovládače, alebo z aplikácie Onecta.



## Jednoduché ovládanie miestnosti

Môžete inštalovať a cez Clud pripojiť viacero doplnkov a prideliť ich jednotlivým miestnostiam. Všetky budú potom fungovať podľa vašich príkazov.

Riadenie činnosti termostatických ventilov na radiátoroch pre dosiahnutie cieľovej teploty individuálne v každej zóne



Radiátorový termostatický ventil



Altherma pre dve teplotné zóny

Komunikačný IO box

Riadiaca stanica podlahového vykurovania - max. 6 zón

Uzatvárací ventil na rozdeľovači

Riadenie činnosti uzatváracích ventilov na rozdeľovačoch podlahového vykurovania pre dosiahnutie cieľovej teploty individuálne v každej zóne

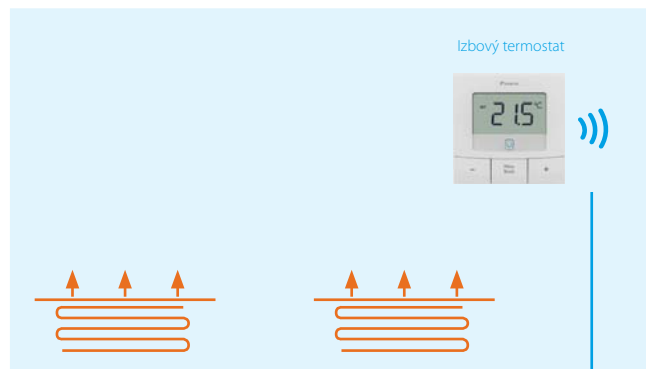

Izbový termostat

Meranie izbovej teploty v každej zóne na presnú reguláciu teploty v miestnostiach

## Portfolio overview

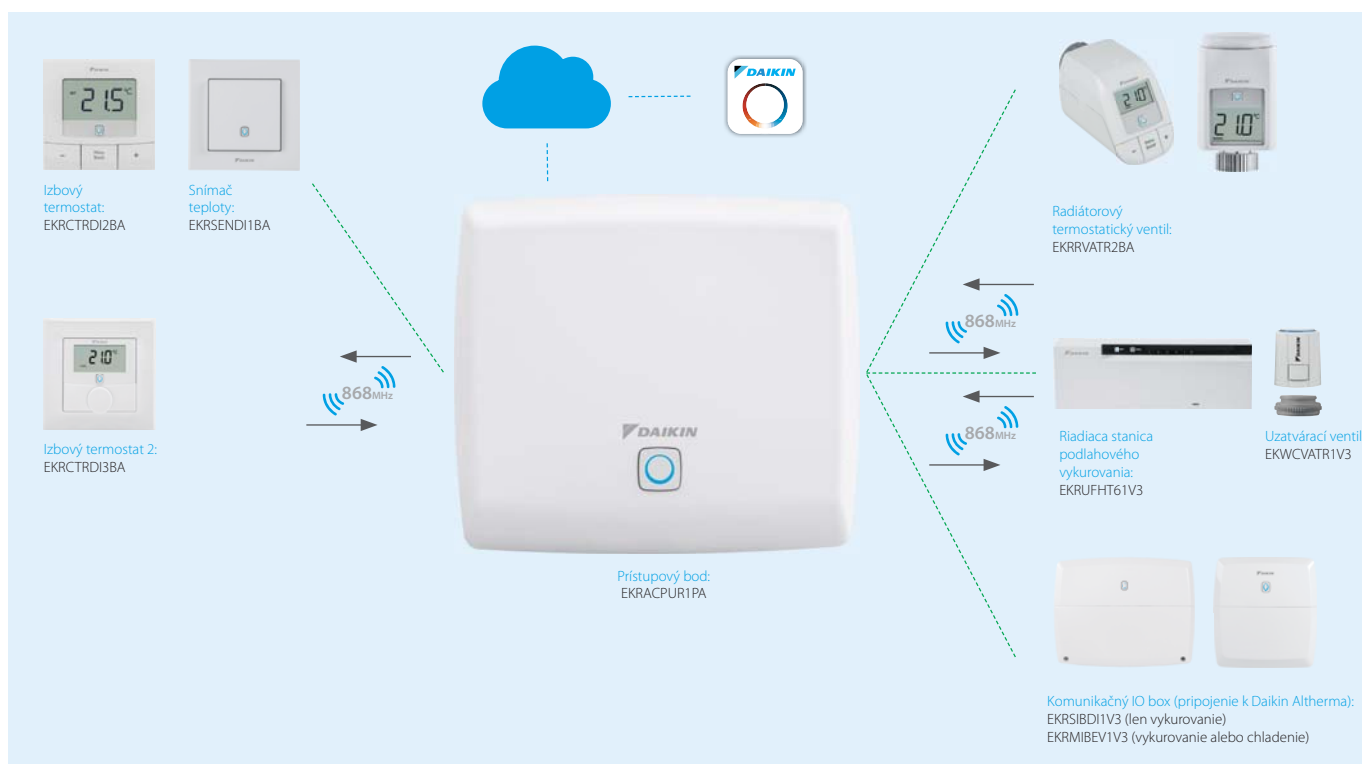

# Daikin Altherma konvektor tepelného čerpadla parapetný model

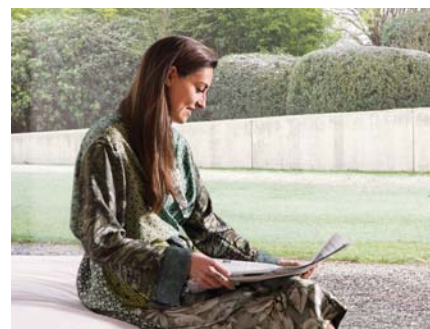

Vďaka možnosti chladiť a kúriť sú nové Daikin Altherma konvektory kombinovateľné s podlahovým vykurovaním a môžu nahradiť zastarané radiátory. Konvektor je k dispozícii v troch modeloch (pod parapetný, nástenný a zabudovateľný) a vďaka kompaktným rozmerom sa zmestí do každej spálne alebo obývacej izby.

## Čo je konvektor tepelného čerpadla?

Spôsob, akým konvektor tepelného čerpadla pracuje, je podobný radiátoru, pretože obidva emitory používajú na vykurovanie miestnosti konvekciu – prúdenie tepla. Radiátor je ohrievaný pretekajúcou kúrenárskou vodou a tým odovzdáva teplo do priestoru prúdením obtekajúceho ohrievajúceho sa vzduchu. Pri konvektore tepelného čerpadla je proces prúdenia vzduchu urýchlený, pretože za výmenníkom je ventilátor, ktorý zrýchľuje obtekanie vzduchu cez výmenník, ale na rozdiel od radiátora dokáže aj efektívne chladiť.

Konvektor tepelného čerpadla vytvára rovnakú teplotu v miestnosti ako tradičný radiátor, ale s nižším teplotným spádom ako v radiátore, čo priamo prispieva k úspore nákladov.

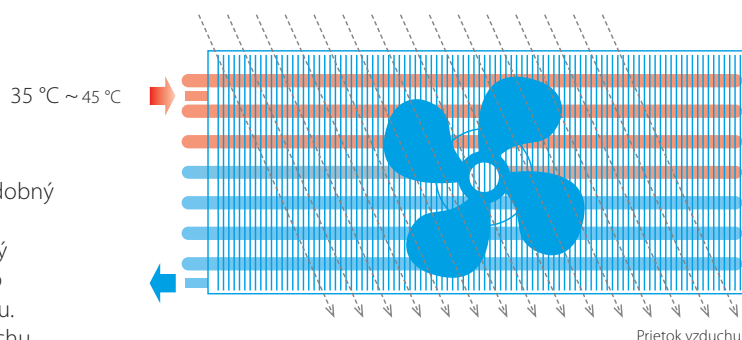

- › Optimalizované pre novostavby
- › Môže efektívne vykurovať aj s teplotou vody 35 °C, čo ho robí ideálnym pre nízko teplotné tepelné čerpadlá.

## Dizajnový vzhľad



Pod parapetný konvektor Daikin Altherma má hĺbku 135 mm, čo umožňuje všestranné použitie do každého domu alebo bytu. Dizajn odmenený cenou Reddot Design Award 2020.

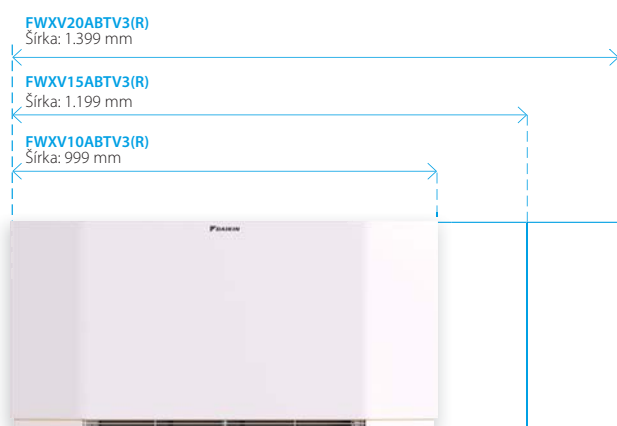

## Vysoká kapacita a účinnosť

Konvektor tepelného čerpadla Daikin Altherma kombinuje výhody podlahového kúrenia a radiátorov. Poskytuje rýchlejšie ohrievanie alebo chladenie s vysokou kapacitou a dá sa prevádzkovať pri nízkych vykurovacích teplotách (vykurovanie v režime s teplotným spádom 35/30 °C a chladenie v režime 7/12 °C).



2



### Diskrétna

Keď jednotka dosiahne nastavenú hodnotu, požadovanú teplotu v miestnosti, modulačne riadený ventilátor postupne znižuje svoju rýchlosť a vytvára menej hluku. Ak je ventilátor nastavený na nízku rýchlosť, je akustický tlak jednotky len 25 dB (A) zo vzdialenosti 1m.

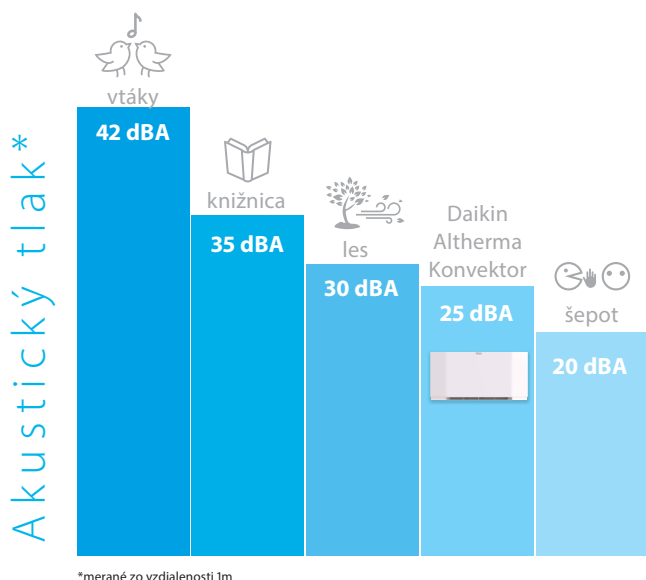

### DC menič

Konvektor tepelného čerpadla Daikin Altherma využíva najnovšie technológie na zníženie spotreby elektrickej energie až do 3W v pohotovostnom režime.

### Ovládanie

Daikin ponúka veľkú škálu ovládačov, s širokou funkcionalitou a vynikajúcim dizajnom.

#### EKRTCTRL1



- > Vstavaný ovládač
- > Plne modulačný
- > Plnofarebná obrazovka

#### EKRTCTRL2



- > Vstavaný ovládač
- > 4 rýchlostný ovládač

#### EKWHCTRL1



- > Nástenný ovládač
- > Plne modulačný
- > V kombinácii s EKWHCTRL0

#### EKPCBO



- > Vstavaný ovládač
- > ON/OFF
- > V kombinácii s externým termostatom

### Modulované prúdenie vzduchu

Ak je požiadavka na vykurovanie menšia, jednotka plynulo mení, moduluje svoje prúdenie vzduchu tým, že spomalí rýchlosť ventilátora, čo zníži prevádzkovú hlučnosť a šetrí energiu. V porovnaní so starším typom riadenia ventilátora spôsobom zapnutý/vypnutý, bežiaci len pri jednej, maximálnej rýchlosti a teda aj najhlučnejšej prevádzke je tento moderný spôsob modulačného riadenia oveľa úspornejší a tichší.

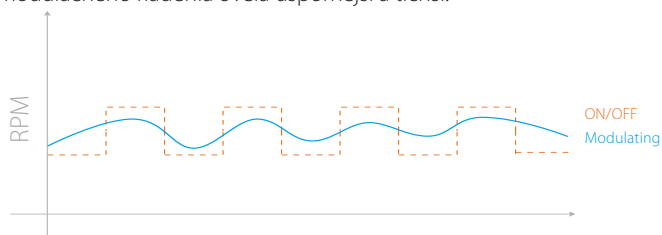

\*Only applicable for EKRTCTRL1, EKWHCTRL1

Ďalšie technické a marketingové informácie:



### Perfektná súhra

Tento konvektor tepelného čerpadla dokonale spolupracuje s radou tepelných čerpadiel Daikin Altherma 3.





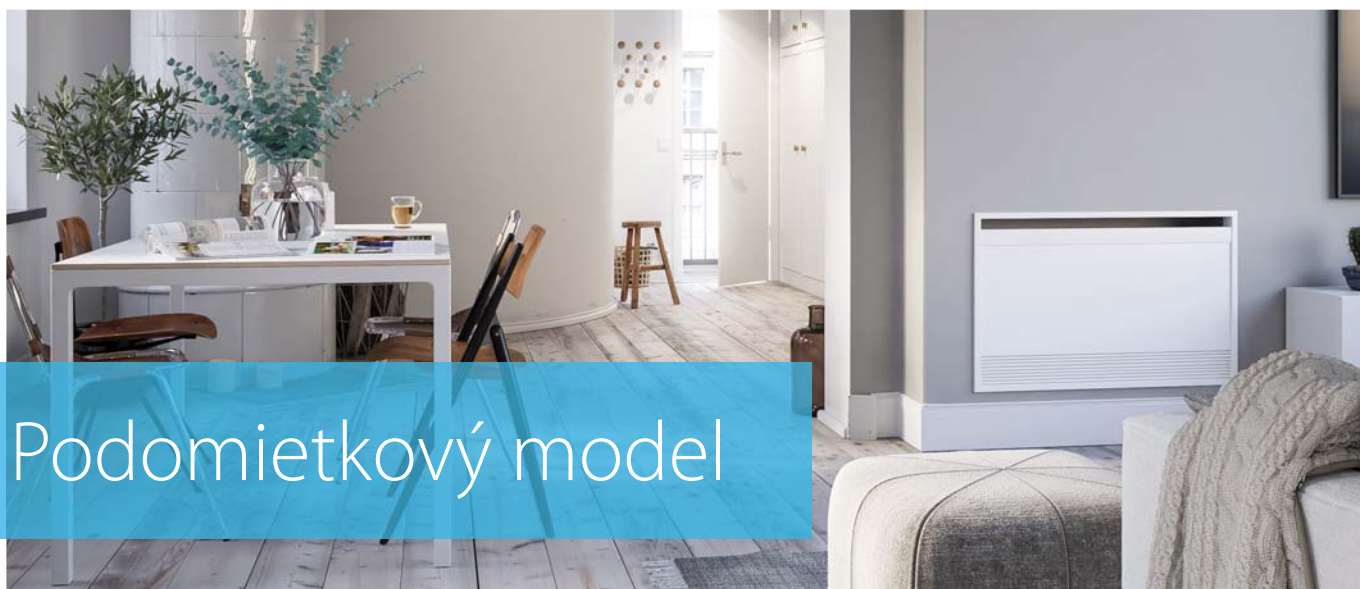

# Podomietkový model

Teraz môže byť vaša inštalácia oveľa diskretniejšia: náš skrytý model zmizne do steny alebo stropu pre vaše vizuálne pohodlie a zároveň zachová svoje jedinečné schopnosti vykurovania a chladenia.

## Dizajnový vzhľad

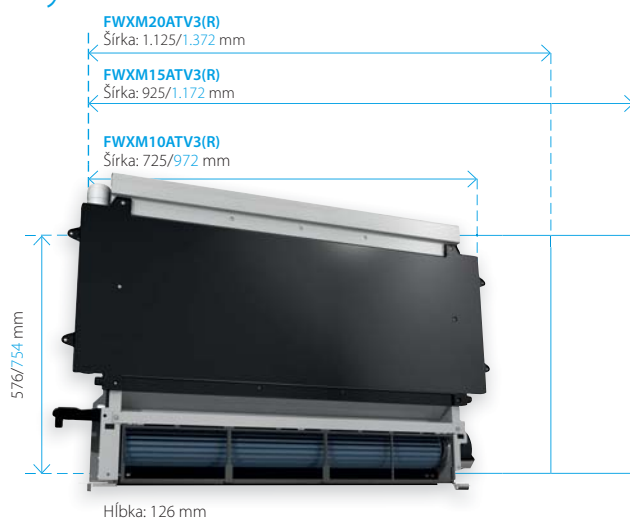

Modré rozmery sú vrátane predného panela.

## Ovládanie

### EKWHCTRL1



- › Nástenný ovládač
- › Plne modulačný
- › V kombinácii s EKWHCTRL0

## Všestranná inštalácia

Daikin Altherma konvektor tepelného čerpadla sa dá nainštalovať rôznymi spôsobmi. Jednotku je možné umiestniť horizontálne alebo vertikálne. Pre horizontálnu montáž v stropu sú k dispozícii 3 rôzne možnosti:

- › Horizontálny krycí panel a vertikálna mriežka pre výstup vzduchu
- › Horizontálna sacia mriežka a vertikálna mriežka pre výstup vzduchu
- › Horizontálne vstupné a výstupné mriežky pre výstup vzduchu





Vďaka svojmu štíhlemu dizajnu naša nástenná jednotka nenápadne splynie s vaším interiérom a zároveň vám pomôže ušetriť cenný podlahový priestor.

## Dizajnový vzhľad

Kompaktný nástenný konvektor s plynulou moduláciou ventilátora s dizajnovým vzhľadom. Kovové opláštenie obsahuje všetky ventily.

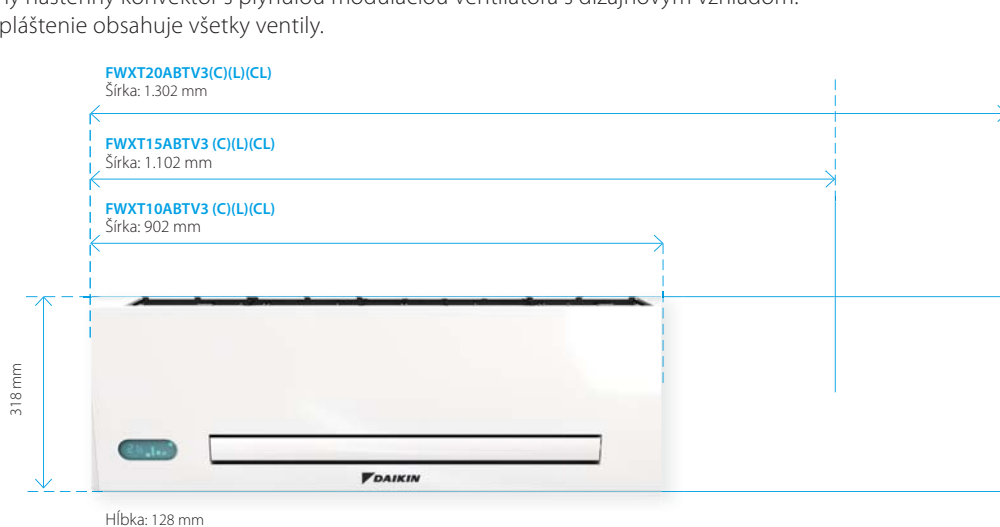

## Ovládanie

Na výber:

- > Plne modulačný ovládač umožňujúci diaľkové ovládanie jednotky
- > Infračervený diaľkový ovládač a palubný dotykový panel.

### EKWHCTRL1



- > Nástenný ovládač
- > Plne modulačný

### Infrared remote controller



## Kompaktné riešenie



- HĽBKA LEN 128 MM**  
Hĺbka 128 mm je vynikajúci technický úspech, ktorý zaisťuje najlepšiu montáž do každého bytového domu.
- VÄČŠÍ PRIESTOR NA VENTILY**  
Osobitná pozornosť bola zameraná aj na jednoduchosť inštalácie: priestor pre hydraulické ventily je široký a ľahko prístupný.
- MODULOVANÝ TOK VZDUCHU**  
Ak je požiadavka na vykurovanie menšia, jednotka plynulo mení, moduluje svoje prúdenie vzduchu tým, že spomalí rýchlosť ventilátora, čo zníži prevádzkovú hlučnosť a šetrí energiu. V porovnaní so starším typom riadenia ventilátora spôsobom zapnutý/vypnutý, bežiacemu len pri jednej, maximálnej rýchlosti a teda aj najhlučnejšej prevádzke je tento moderný spôsob modulačného riadenia oveľa úspornejší a tichší.

# Konvektory tepelného čerpadla



Konvektor tepelného čerpadla - Nástenný model

Konvektor tepelného čerpadla - Podomietkový model

Konvektor tepelného čerpadla - Podparapetný model





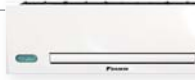









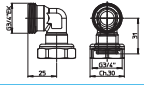
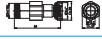

## Konvektory tepelného čerpadla

	Typ / obj.č.	Cena €
 <p><b>Daikin Altherma HPC stacionárny model</b> Konvektor s DC inverterovo riadeným ventilátorom s plynulou moduláciou výkonu v plechovom opláštení (biela farba). Ovládač nie je súčasťou dodávky, je potrebné ho objednať zvlášť. Rozmery (V x Š x H) pre modely 10/15/20: 601 x 999 / 1,199 / 1,399 x 135 mm.</p> <p><b>Štandardné modely (pripojenie vľavo)</b> FWXV-ABT konvektor t.č. s výkonom 1,14 kW (max HE @35/30°C) FWXV-ABT konvektor t.č. s výkonom 1,73 kW (max HE @35/30°C) FWXV-ABT konvektor t.č. s výkonom 2,15 kW (max HE @35/30°C)</p> <p><b>Right connection models</b> FWXV-ABT konvektor t.č. s výkonom 1,14 kW (max HE @35/30°C) FWXV-ABT konvektor t.č. s výkonom 1,73 kW (max HE @35/30°C) FWXV-ABT konvektor t.č. s výkonom 2,15 kW (max HE @35/30°C)</p>	<p>FWXV10ABTV3 FWXV15ABTV3 FWXV20ABTV3</p> <p>FWXV10ABTV3R FWXV15ABTV3R FWXV20ABTV3R</p>	<p><b>721,-</b> <b>859,-</b> <b>987,-</b></p> <p><b>739,-</b> <b>874,-</b> <b>995,-</b></p>
 <p><b>Daikin Altherma konvektor tepelného čerpadla - Zabudovateľný, vstavaný model</b> Zabudovateľný konvektor s DC inverterovo riadeným ventilátorom s plynulou moduláciou výkonu pre horizontálnu aj vertikálnu inštaláciu. Ovládač EKWHCTRL1 nie je súčasťou dodávky, je potrebné ho objednať zvlášť. Rozmery (V x Š x H) pre modely 10/15/20: 576 x 725/925/1.125 x 126 mm</p> <p><b>Štandardné modely (pripojenie vľavo)</b> FWXM-AT konvektor s výkonom 1,14 kW ( @35/30°C) FWXM-AT konvektor s výkonom 1,73 kW ( @35/30°C) FWXM-AT konvektor s výkonom 2,15 kW ( @35/30°C)</p> <p><b>Model s pripojením vpravo</b> FWXM-AT konvektor s výkonom 1,14 kW ( @35/30°C) FWXM-AT konvektor s výkonom 1,73 kW ( @35/30°C) FWXM-AT konvektor s výkonom 2,15 kW ( @35/30°C)</p>	<p>FWXM10ATV3 FWXM15ATV3 FWXM20ATV3</p> <p>FWXM10ATV3R FWXM15ATV3R FWXM20ATV3R</p>	<p><b>498,-</b> <b>595,-</b> <b>683,-</b></p> <p><b>538,-</b> <b>636,-</b> <b>722,-</b></p>
 <p><b>Daikin Altherma konvektor tepelného čerpadla - Nástenný model</b> Kompaktný nástenný konvektor s plynulou moduláciou ventilátora s kovovým opláštením s dizajnovým vzhľadom vrátane všetkých ventilov. Ovládač EKWHCTRL1 nie je súčasťou dodávky, je potrebné ho objednať zvlášť. IR modely sú dodávané s IR ovládačom zabaleným v balení s príslušenstvom. Modely ľavého pripojenia sú MTO (Made To Order*), nie sú na sklade. Rozmery (V x Š x H) pre modely 10/15/20: 335 x 902/1.100/1.300 x 128 mm</p> <p><b>Štandardné modely s pripojením vpravo</b> FWXT-AT konvektor s výkonom 0,66 kW ( @35/30°C) FWXT-AT konvektor s výkonom 1,00 kW ( @35/30°C) FWXT-AT konvektor s výkonom 1,44 kW ( @35/30°C)</p> <p><b>Modely s pripojením vľavo (na objednávku)</b> FWXT-AT konvektor s výkonom 0,66 kW ( @35/30°C) FWXT-AT konvektor s výkonom 1,00 kW ( @35/30°C) FWXT-AT konvektor s výkonom 1,44 kW ( @35/30°C)</p> <p><b>Štandardné modely s IR ovládačom (s pripojením vpravo)</b> FWXT-AT konvektor s výkonom 0,66 kW ( @35/30°C) FWXT-AT konvektor s výkonom 1,00 kW ( @35/30°C) FWXT-AT konvektor s výkonom 1,44 kW ( @35/30°C)</p> <p><b>Modely s IR ovládačom s ľavým pripojením</b> FWXT-AT konvektor s výkonom 0,66 kW ( @35/30°C) FWXT-AT konvektor s výkonom 1,00 kW ( @35/30°C) FWXT-AT konvektor s výkonom 1,44 kW ( @35/30°C)</p>	<p>FWXT10ABTV3 FWXT15ABTV3 FWXT20ABTV3</p> <p>FWXT10ABTV3L FWXT15ABTV3L FWXT20ABTV3L</p> <p>FWXT10ABTV3C FWXT15ABTV3C FWXT20ABTV3C</p> <p>FWXT10ABTV3CL FWXT15ABTV3CL FWXT20ABTV3CL</p>	<p><b>884,-</b> <b>972,-</b> <b>1.086,-</b></p> <p><b>869,-</b> <b>922,-</b> <b>1.020,-</b></p> <p><b>972,-</b> <b>1.002,-</b> <b>1.112,-</b></p> <p><b>869,-</b> <b>922,-</b> <b>1.020,-</b></p>

## Konvektor tepelného čerpadla - doplnky

		
FWXV10ABTV3(R) FWXV15ABTV3(R) FWXV20ABTV3(R)	FWXM10ATV3(R) FWXM15ATV3(R)	FWXM20ATV3(R)
Konvektor tepelného čerpadla Kovové opláštenie DC inverterovo riadené otáčky ventilátora (biela farba)	Vstavaný konvektor tepelného čerpadla, DC inverterovo riadené otáčky ventilátora pre horizontálnu i vertikálnu inštaláciu	Nástenný konvektor tepelného čerpadla

Popis	Vyobrazenie	Typ / obj.č.					Cena €
Vstavaný elektronický ovládač SMART TOUCH s plne modulovaným riadením ventilátora a termostatom		EKRTCTRL1	Opt				174,-
Vstavaný elektronický ovládač SMART TOUCH s 4 stupňovým riadením ventilátora a termostatom		EKRTCTRL2	Opt				124,-
Vstavaný elektronický ovládač SMART TOUCH s 4 stupňovým riadením ventilátora a termostatom		EKPCBO	Opt				82,-
Vstavaný ovládač pre EKWHCTRL1		EKWHCTRL0	Opt	Opt	Opt	Opt	132,-
SMART LCD nástenný ovládač so snímačom teploty, biele puzdro		EKWHCTRL1	Opt	Opt	Opt	Opt	132,-
Nástenný ovládač SMART LCD so snímačom teploty a IAQ senzorom, biely kryt		EKWHCTRL1A	Opt				208,-
Súprava klapiek na prívod čerstvého vzduchu		EKFCD80	Opt				87,-
Estetický spodný kryt		EKFA	Opt				82,-
Dvojcestný ventil s elektrickým pohonom (FWXV/M)		EK2VK0	Opt	Opt	Opt	Opt	132,-
Dvojcestný ventil s elektrickým pohonom (FWXT)		EKT2VK0				Opt	139,-
Trojcestný ventil s elektrickým pohonom (FWXV/M)		EK3VK1	Opt	Opt	Opt	Opt	163,-
Trojcestný ventil s elektrickým pohonom (FWXT)		EKT3VK1				Opt	174,-
Koleno 90°C		EKEUR90	Opt	Opt	Opt	Opt	22,-
Predžovacia diel		EKDIST	Opt	Opt	Opt	Opt	22,-
Zásobník na kondenzát pre vodorovnú inštaláciu		EKM10COH EKM15COH EKM20COH	FWXV10ABTV3(R) FWXV15ABTV3(R) FWXV20ABTV3(R)				56,- 59,- 79,-
Kovový kryt		EKM10CS EKM15CS EKM20CS		Opt	Opt	Opt	118,- 130,- 139,-
Predný kryt pre inštaláciu na strop		EKM10CH EKM15CH EKM20CH		Opt	Opt	Opt	246,- 282,- 306,-
Predný kryt pre inštaláciu na stenu		EKM10CV EKM15CV EKM20CV		Opt	Opt	Opt	246,- 282,- 306,-
Fitting na prívod vzduchu		EKM10DH EKM15DH EKM20DH		Opt	Opt	Opt	51,- 56,- 69,-
Vyustovacie koleno 90°C (horizontálne)		EKM10D90 EKM15D90 EKM20D90		Opt	Opt	Opt	51,- 59,- 69,-
Teleskopický kanál na prívod vzduchu		EKM10DT EKM15DT EKM20DT		Opt	Opt	Opt	113,- 130,- 152,-
Hliníková mriežka na prívod vzduchu s priamym prúdením		EKM10IS EKM15IS EKM20IS		Opt	Opt	Opt	130,- 152,- 174,-
Hliníková mriežka na výstup vzduchu s priamym prúdením		EKM10SV EKM15SV EKM20SV		Opt	Opt	Opt	152,- 188,- 221,-
Hliníková mriežka na prívod vzduchu so zakriveným prúdením vzduchu		EKM10IC EKM15IC EKM20IC		Opt	Opt	Opt	107,- 118,- 130,-
Hliníková mriežka na výstup vzduchu so zakriveným prúdením vzduchu		EKM10CA EKM15CA EKM20CA		Opt	Opt	Opt	93,- 107,- 118,-

# Daikin Altherma UFH

## Podlahové vykurovanie

# Vaše klimatizované pohodlie, na každý deň

### Požadovaná teplota v každom ročnom období

Naše vykurovacie systémy zabezpečujú pohodlný domov. Generátory tepla, ako napríklad tepelné čerpadlo vzduch-voda, využívajú ako zdroj tepla obnoviteľnú energiu z prostredia, a tak znižujú spotrebu energie a náklady na minimum. Čo však s klimatizáciou izieb v lete? Len veľmi málo obytných budov dokáže poskytnúť pohodlie a príjemnú teplotu aj v horúcich letných dňoch a nociach. To sa teraz mení. S vykurovacím systémom, ktorý poskytuje nielen príjemné teplo v zime, ale aj jemné chladenie v lete v celej budove. A to všetko s veľmi hospodárnou prevádzkou a bez dodatočných investičných nákladov.

### Výkonné kúrenie v zime, jemné chladenie v lete

Tepelné čerpadlo Daikin v kombinácii s podlahovým vykurovaním Daikin poskytuje v zime dokonalú tepelnú pohodu. Pri chladení je proces tepelného čerpadla jednoducho obrátený, to znamená, že teplo sa odoberá z budovy a uvoľňuje sa do vonkajšieho prostredia. Izba je chladená hlavne podlahovým emitorm. Veľká plocha emitora umožňuje dosiahnuť veľmi príjemnú klímu v miestnosti bez prievanu. Neviditeľné a nehlukné, dokonca aj v režime chladenia.

### Šikovní kombinácia: Podlahové kúrenie a konvektor

Na zabezpečenie dvojitej funkcie vykurovania a chladenia sa v miestnostiach bez podlahového kúrenia používa konvektor, emitor s vodným výmenníkom vzhľadovo podobný vnútornej klimatizačnej jednotke. Je to ideálny doplnok tepelného čerpadla Daikin, ak nie všetky miestnosti majú podlahové kúrenie. Veľmi tichá prevádzka umožňuje jeho využitie aj v spálni. Integrovaná elektronická regulácia teploty zaisťuje optimálnu klímu v každej miestnosti.

### Maximálny komfort a maximálna úspora - všetko all-inclusive

S existujúcou alebo voliteľne dostupnou funkciou chladenia tepelného čerpadla vzduch-voda Daikin si môžete vychutnať vykurovanie aj chladenie v miestnostiach s podlahovým kúrením bez ďalších výdavkov alebo investícií. Nízke sú aj prevádzkové náklady na tento dodatočný komfort.

### Solárny tepelný systém Daikin Altherma ST: Minimalizuje náklady na vykurovanie

Integrácia solárneho systému, ktorý v zime navyše prispieva k ohrevu bezplatnou slnečnou energiou, ponúka maximálny komfort bývania s minimálnymi nákladmi na vykurovanie.

Oblasti použitia:	Teplotný spád systému 35°C-45°C			Teplotný spád systému 55°C-70°C		Možnosti
	Monopex	Monopex cut	Monopex Industrial	System 70	System 70 Industrial	Konvektor tepelného čerpadla
Novostavba	•			(e)*		•
Modernizácia s dodatočnou výškou						•
Modernizácia bez dodatočnej výšky		•				•
Podlahové kúrenie kombinované s radiátorom				•	•	•
Vykurovanie a chladenie (v kombinácii s tepelným čerpadlom)	•	•	•			•
Stenové vykurovanie	•					
Veľké plochy			•		•	
Tepelné zdroje						
Kotly	•	•	•	•	•	•
Tepelné čerpadlo (nízkoteplotné vykurovanie)	•	•	•			•

\* Ak systémová teplota tepelného generátora vyžaduje 55°C - 70°C v prívodnom potrubí





### Monopex

Podlahové vykurovanie pre nízke teploty systému. Ideálne v kombinácii s tepelným čerpadlom.

- › Monopex 14 pre podlahové konštrukcie so systémovým alebo spojovacím panelom, stenovým vykurovaním a frézovacím systémom Daikin
- › Monopex 16 (pre Francúzsko) pre podlahovú inštaláciu so systémovými alebo spojovacími doskami
- › Monopex 17 pre podlahovú inštaláciu so systémovými alebo spojovacími panelmi
- › Monopex 20 pre komerčné účely a priemyselné povrchy



### Daikin Altherma HPC Konvektor tepelného čerpadla

- › Elegantný a tenký dizajn
- › Vykurovanie a chladenie
- › Integrovaný elektronický regulátor teploty miestnosti s časovačom
- › Veľmi tichý a kompaktný
- › Vhodný aj do spálne
- › Vhodné pre budovy s podlahovým vykurovaním a radiátormi



### Klipsová lišta pre nástenné vykurovanie

Klipsová lišta kombinovaná s Monopex 14 pre nástenné vykurovanie.

**Systémy:** Monopex 14

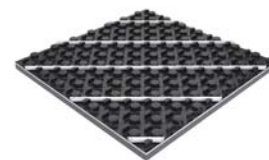

### Systémová doska Protect

Systémová doska Protect sa skladá z výstuchovej dosky s dodatočnou povrchovou ochrannou vrstvou z hlbokoťažného polystyrénu na ochranu vykurovacieho potrubia počas inštalácie.

**Systémy:** Monopex, Systém 70



### RMV rozdeľovač vykurovacieho okruhu

Rozdeľovač vykurovacieho okruhu z nehrdzavejúcej ocele. Pre všetky systémy podlahového kúrenia Daikin a systémy pripojenia radiátorov.



### RMX rozdeľovač vykurovacieho okruhu

Rozdeľovač vykurovacieho okruhu vyrobený z tepelne stabilizovaného polyamidu vystuženého sklenenými vláknami. Pre všetky systémy podlahového kúrenia Daikin a systémy pripojenia radiátorov.

### Systém panelov Tacker

Spojovací panel Daikin pre rúry na podlahové vykurovanie je k dispozícii ako skladač panel a valčeková dráha s laminovanou, vysoko pevnou fóliou a je ideálny na kladenie vykurovacích rúrok na veľké plochy (napr. komerčné budovy).

**Systémy:** Monopex



### Izbový termostat

Izbový termostat zaisťuje pohodlné a individuálne riadenie teploty v miestnosti a zaujme svojím plochým dizajnom a konštrukciou. Verzie:

#### Bezdrôtová verzia

- › Bezdrôtová bez batérie

#### Káblová verzia

- › LED displej: Vykurovanie/chladenie (červená/modrá)
- › Zobrazuje všetky stavové hlásenia



### Základný modul s integrovaným napájacím zdrojom a hodinovým modulom

- › Základný modul s integrovaným napájacím zdrojom na napájanie riadiacej jednotky (bezdrôtovej a káblovej siete) a voliteľný hodinový modul
- › Optimálne rozhranie pre tepelné generátory Daikin



### Hodinový modul ako doplnok k základnému modulu:

- › 2 redukčné časy pre vykurovacie okruhy
- › Doba zastavenia čerpadla
- › Odnímateľná od základného modulu pre ľahkú obsluhu

Ďalšie technické a marketingové informácie:



Segmentácia 1	Segmentácia 2	Segmentácia 3	Popis	Typ / obj.č.	Cena €	
<b>Potrubie</b>						
UHF potrubie podlahového vykurovania	PEHD-Xc	Samostatná trubka	MONOPEX® ø14 X 2 DD - 120	EMOPX14120A	126,-	
			MONOPEX® ø14 X 2 DD - 240	EMOPX14240A	240,-	
			MONOPEX® ø14 X 2 DD - 600	EMOPX14600A	575,-	
			MONOPEX® ø17 X 2 DD - 120	EMOPX17120A	137,-	
			MONOPEX® ø17 X 2 DD - 240	EMOPX17240A	256,-	
			MONOPEX® ø17 X 2 DD - 600	EMOPX17600A	616,-	
			MONOPEX ø20 X 2 DD - 400	EMOPX20400A	500,-	
<b>Podlahové dosky</b>						
Mokrý systém podlahové dosky	Napp-dosky	Diagonálne S izoláciou	Ochrana Integral 27-2	EPROTECTIN272A	151,-	
			Ochrana 11	EPROTECT11A	169,-	
	Tacker	Tacker Systém	Systémová doska Tacker	ETACKERPLATEA	102,-	
			Systémová doska R Tacker	ETACKERPLATERA	103,-	
Príslušenstvo k potrubiu	Ochrana potrubia		Ochranné potrubie 16/21	EPROTEPIP1621A	18,-	
			Ochranné potrubie 19/25	EPROTEPIP1925A	20,-	
			Ochranné potrubie 23/28	EPROTEPIP2328A	na vyžiadanie	
<b>Nástenné alebo bočné lišty</b>						
Inštalčné príslušenstvo	Doplnky k systémovým doskám	Nástenné / bočné lišty	Bočná lišta na podlahu poteru RDS	ESIDESTRIPRDSA	21,-	
			Plávajúca poterová podlaha so zatváracou šnúrou RDS	ESEALLINERDSA	26,-	
			Bočná lišta na betónovú podlahu RDS-I	ESIDESTRPRDSIA	44,-	
			Dilatačný profil Kartón	EXPANSIOJOICA	130,-	
				Dilatačný profil PE alebo PP	EXPANSIOJOIPEA	437,-
	<b>Materiál poteru</b>					
	Poter			Poter Estrolith H2000	ESCREDEST2000A	47,-
				Poter Temporex	ESCREDEMPREXA	77,-
				Poter Estrotherm S	ESCREDESTROSA	77,-
	Doplnky pre dosky podlahového vykurovania	Primer podkladová báza		Podkladová báza 3,5kg	ESURFPRIMER35A	124,-
				Podkladová báza 15kg	ESURFPRIMER15A	531,-
		Ochrana potrubia		Proti mrazová a korózna ochrana	EFREZCOPROTECA	816,-
	<b>Doplnky</b>					
	Doplnky Tacker	Tacker systém		Tacker STAC (tackerová pištoľ)	ESYSTACERSTACA	464,-
				Tacker spony TN40	ETACKERNAIL40A	24,-
			Tacker spony TN60	ETACKERNAIL60A	56,-	
	Páska		Páska KB50	ETAPEKB50A	39,-	
Príslušenstvo k nástennému systému	Závesná lišta		Závesná lišta	ECLIPRAILA	490,-	
			Spony	ECLIPRILNAILA	49,-	
	Doplnky		Spojky	ECLIPRILPLUGA	18,-	
Doplnky k potrubiu	Spony na potrubie		Spony na potrubie (Monopex 17/20)	EPIPECLIPMOPXA	7,-	
			Spony na potrubie (DUO25)	EPIPECLIPDUOA	16,-	
	Ručná manipulácia s potrubím		Upevnenie potrubia pre oceľový rám	EPIPEFIXSTEELA	92,-	
			Obnova poškodenia potrubia	EPIPE DAMGERECA	50,-	
			Kombinovaná rezačka rúr a odizolovacie stĺpiky RAZ1	EPIPCUTSTRAZ1A	175,-	
		Rezačka rúr	EPIPECUTTERA	47,-		
	PE fólia		PE fólia, 0,2 mm, 5 cm Raster	EPEFOILRASTERA	265,-	
	<b>Ohýbačka rúr</b>					
	Ohýbanie rúr		Ohýbačka potrubia 1 (Service)	915038	na vyžiadanie	
			Ohýbačka potrubia 2 (Service)	915039	na vyžiadanie	
		Ohýbačka potrubia 3 (Service)	915040	na vyžiadanie		
<b>Ohýbanie rúr</b>						
Ohybná podpera		Ohybná podpera pre rúrku 14-18 mm	EPIPEBEND1418A	24,-		
		Ohybná podpera pre rúrku 20-22 mm	EPIPEBEND2022A	33,-		

Segmentácia 1	Segmentácia 2	Segmentácia 3	Popis	Typ / obj.č.	Cena €		
<b>UFH collector</b>							
Rozdeľovače	RMV/RMX Rozdeľovače	Rozdeľovač RMV (nehrdzavejúca oceľ)	RMV 2	ECOLLECTRMV2A	139,-		
			RMV 3	ECOLLECTRMV3A	156,-		
			RMV 4	ECOLLECTRMV4A	175,-		
			RMV 5	ECOLLECTRMV5A	203,-		
			RMV 6	ECOLLECTRMV6A	236,-		
			RMV 7	ECOLLECTRMV7A	265,-		
			RMV 8	ECOLLECTRMV8A	295,-		
			RMV 9	ECOLLECTRMV9A	326,-		
			RMV 10	ECOLLECTRMV10A	358,-		
			RMV 11	ECOLLECTRMV11A	393,-		
			RMV 12	ECOLLECTRMV12A	433,-		
			Rozdeľovač RMV (Plast)	RMX 2	ECOLLECTRMX2A	114,-	
		RMX 3		ECOLLECTRMX3A	130,-		
		RMX 4		ECOLLECTRMX4A	147,-		
		RMX 5		ECOLLECTRMX5A	169,-		
		RMX 6		ECOLLECTRMX6A	195,-		
		RMX 7		ECOLLECTRMX7A	218,-		
		RMX 8		ECOLLECTRMX8A	246,-		
		RMX 9		ECOLLECTRMX9A	270,-		
		RMX 10		ECOLLECTRMX10A	296,-		
		RMX 11		ECOLLECTRMX11A	327,-		
		RMX 12		ECOLLECTRMX12A	360,-		
		<b>Doplňky pre rozdeľovače podlahového kúrenia</b>					
		Doplňky		Rozšírenie 1 zóna	EXTENSIONZONEA	44,-	
				Prietokomer DMR RMX	EFLOSENDMRRMXA	17,-	
				Spojka vsuvka ¾" EUROCONE SKU	ECLUTCHNIPSKUUA	17,-	
				Uzatvárací ventil	ESHUTOFVALVEA	35,-	
				ALPex spojka	EAIPEXCOUPLINA	8,-	
		Sada upínacích krúžkov		Set ring DUO 17	ESERIMOPXDU17A	13,-	
				Sada upínacích krúžkov Monopex 14 x 2,2	ESERIMOPX14A	11,-	
				Sada upínacích krúžkov Monopex 16 x 2,2	ESERIMOPX1622A	13,-	
				Sada upínacích krúžkov Monopex 17	ESERIMOPX17A	8,-	
				Sada upínacích krúžkov DUO 25	ESERIMOPXDU25A	11,-	
Sada upínacích krúžkov Monopex 16 x 1,5	ESERIMOPX1615A			7,-			
Sada upínacích krúžkov Monopex 20	ESERIMOPX20A			13,-			
Doplňky		Spojovacia sada ASH1	ECONESETASH1A	124,-			
HKV	Sada upínacích krúžkov	Uzáver pre sadu upínacích krúžkov	ESETRINGSHTOFA	3,-			
Kalorimeter		Kalorimeter	ECALORIMETERA	197,-			
	Kombi box	Kombi box	ECOMBIBOXA	257,-			
<b>Nástenné skrine rozdeľovača</b>							
RMV/RMX	Skrine rozdeľovača do steny	Vstavaná jednotka RMX4/RMV3 (HKV kompatibilné)	EIWRX4RV3A	101,-			
		Vstavaná jednotka MX7/RMV6 (HKV kompatibilné)	EIWRX7RV6A	116,-			
		Vstavaná jednotka RMX10/RMV9 (HKV kompatibilné)	EIWRX10RV9A	135,-			
		Vstavaná jednotka RMX14/RMV13 (HKV kompatibilné)	EIWRX14RV13A	160,-			
		Vstavaná jednotka RMX14/RMV13 + kalorimeter (HKV kompatibilné)	EIWRX14RV13CLA	239,-			
HKV/RMX/RMV	Skrine rozdeľovača na stenu	Nástenná jednotka HKV7/RMX7/RMV6	EOWHV7RX7RV6A	240,-			
		Nástenná jednotka HKV10/RMX10/RMV9	EOWH10RX10R9A	267,-			
		Nástenná jednotka HKV14/RMX14/RMV12	EOWH14RX14R12A	296,-			
		Nástenná jednotka HKV14/RMX14/RMV12 + kalorimeter	EOWH14R14R12CA	302,-			
<b>Konzola</b>							
	Fixačná konzola	Fixačná konzola STK 40 for WEK40	EFCSTK40WEK40A	288,-			
		Fixačná konzola STK 45 for WEK45	EFCSTK45WEK45A	439,-			
<b>Ovládače</b>							
Ovládače	Káblové ovládače	Základný modul UFH-BM	EKW175137	175,-			
		Časový riadiaci modul UFH-UM	EKW175138	121,-			
		Ovládací modul UFH-RMD2	EKW175141	111,-			
		Ovládací modul UFH-RMD6	EKW175140	214,-			
		Priestorový ovládač	EKW175139	46,-			
	Bezdrôtové ovládače	Rocn termostat UFH-RT	175142	60,-			
		Základná stanica 6 kanálov UFH-RMF6A	175143	76,-			
		Rozšírenie o 2 kanály UFH-RMF2A	175144	92,-			
	Ovládače ventilov		Ovládač ventilov RMV/RMX/HKV	EKWCVATR1V3	23,-		
	Základná riadiaca stanica a termostaty	Základná stanica na 10 zón	EKWUFHTA1V3	138,-			
		Digitálny termostat 230V	EKWCTRDI1V3	59,-			
		Analógový termostat 230V 230V	EKWCTRAN1V3	44,-			

# Daikin Altherma ST

## Maximalizácia obnoviteľnej energie



## Prečo zvoliť solárne panely Daikin Altherma ST

Solárne panely značky Daikin sú navrhnuté tak, aby dopĺňali rôzne vykurovacie systémy a získavali viac obnoviteľnej tepelnej energie na dodávku teplej vody do domu.

# ECH<sub>2</sub>O

### ✓ Pohodlie

- › Flexibilný solárny systém pre beztlakové (Drain back) a tlakové solárne systémy
- › Teplá voda z vodovodu a kúrenie podporované slnečnou energiou
- › Vysoko efektívne ploché solárne panely, ktoré sú k dispozícii v 3 možnostiach inštalácie:
  - na šikmú strechu
  - do strechy
  - na plochú strechu

### ✓ Energetická účinnosť

**ECH<sub>2</sub>O: sortiment akumulčných zásobníkov**  
Úspora energie na prípravu teplej vody so solárnou energiou

Znížte svoje náklady na energiu využitím slnečnej obnoviteľnej energie pomocou našich solárnych systémov. Vhodný pre každú domácnosť, môžu si jednotlivci vybrať medzi beztlakovým alebo tlakovým termálnym systémom solárneho ohrevu do akumulčného zásobníka.

### ✓ Spoľahlivosť

#### Keymark certifikát

- › Solárne kolektory spoločnosti Daikin získali certifikát Solar Keymark. Keymark certifikát pre solárne výrobky je uznávaný v celej Európe a pomáha používateľom vyberať kvalitné solárne kolektory. Vo väčšine európskych krajín je táto certifikácia povinná pre výrobky, aby boli oprávnené na prihlásenie do dotačného programu.

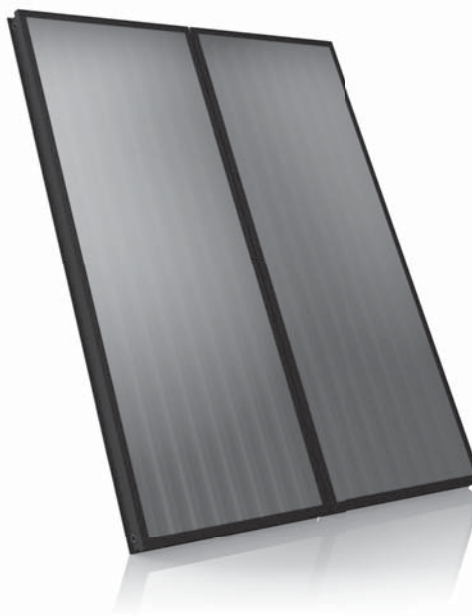

011-7S1016 F

Ďalšie technické  
a marketingové informácie:







## Solárny termálny ohrev Drain-Back, beztlakový systém

### ✓ Ako to funguje?

- › Spustenie čerpacej stanice umiestnenej na prednej časti akumuláčného zásobníka zabezpečí naplnenie primárneho okruhu, solárnych kolektorov vodou zo zásobníka a umožňuje prenos tepla zo solárnych kolektorov do akumuláčného zásobníka.
- › Vždy, keď čerpacia stanica prestane pracovať, voda obsiahnutá v kolektoroch stečie späť do akumuláčného zásobníka, preto musí byť inštalácia potrubia dobre vypádaná.
- › Vypustenie kolektorov zabezpečuje aj otvor na nasávanie vzduchu, umiestnený nad hladinou vody v akumuláčnom zásobníku.
- › Pracovný tlak je preto len samotný atmosférický tlak, preto ten názov „beztlakový systém“.
- › Vďaka tomuto jedinečnému princípu nie sú potrebné bezpečnostné prvky ako bezpečnostné ventily, expanzné nádoby, spätný ventil alebo glykol.

### ✓ Výhody

- › 0% glykolu: kvapalina prenášajúca teplo je iba voda obsiahnutá vo vnútri akumuláčného zásobníka
- › Samostatne pracujúci systém s moduláciou čerpacej stanice v závislosti od teploty vo vnútri kolektorov a zásobníka
- › Automatické riadenie režimu odmrazovania a zabránenie prehrievaniu
- › Žiadne uvedenie do prevádzky solárneho okruhu a žiadna výmena teplotnosnej kvapaliny
- › Teplotnosná kvapalina nedegraduje ako v uzavretom systéme v kolektoroch, keď nie je odber tepla
- › Teplá voda pre domácnosť sa pripravuje prietokom cez výmenník priamo v akumuláčnom zásobníku.

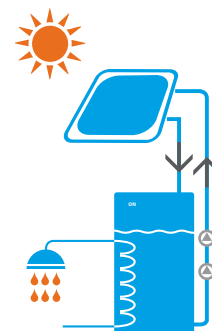

## Tlakový solárny systém

### ✓ Ako to funguje?

- › Kvapalina prenášajúca teplo je zmes vody s glykolom, aby sa zabránilo zamrznutiu v systéme solárnych kolektorov.
- › Keď kolektory zohreje slnko na prevádzkovú teplotu, systém sa spustí a plynulo prenáša teplo do akumuláčného zásobníka.
- › Vždy, keď solárne kolektory nahrejú akumuláčny zásobník na požadovanú teplotu, systém sa vypne a glykolová zmes ostáva v systéme uzavretá a natlakovaná
- › Teplo z kolektorov sa odovzdáva do akumuláčného zásobníka cez tepelný výmenník.

### ✓ Výhody

#### **Monovalentná prevádzka**

- › Solárny systém sa používa ako primárny zdroj vykurovania a môže spolupracovať s nástenným kotlom. Studená voda sa najskôr predohreje v akumuláčnej nádrži a kotol môže v prípade potreby okamžite dodať ďalšie teplo.

#### **Bivalentná prevádzka**

- › Solárny systém obsahuje záložný elektrický ohrievač obsiahnutý v akumuláčnom zásobníku. Teplá voda pre domácnosť sa pripravuje prietokom cez výmenník priamo v akumuláčnom zásobníku. Prídavný ohrievač zabezpečuje zálohovanie v prípade slabého slnečného žiarenia.

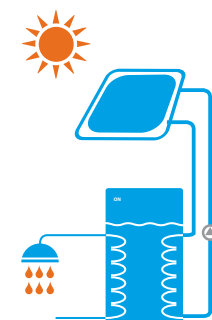



## Solárne panely - prehľad EKS21P - vertikálny model

### Zoznam materiálu pre štandardný solárny systém na prípravu TPV a podporu vykurovania s panelmi EKS21P

#### Solárny panel EKS21P



Počet solárnych panelov Poloha inštalácie panelov Materiál	Typ	Obj. číslo	2 Na streche Množstvo	2 V streche Množstvo	3 Na streche Množstvo	3 V streche Množstvo	4 Na streche Množstvo	4 V streche Množstvo	5 Na streche Množstvo	5 V streche Množstvo
Solárny panel	EKS21P	EKS21P	2	2	3	3	4	4	5	5
Prepojovacia sada dvoch panelov	FIX-VBP	162016-RTX	1	1	2	2	3	3	4	4
Montážna profilová lišta EKS21P	FIX MP 100	162066	2	2	3	3	4	4	5	5
Strešné konzoly pre vysokú krytinu pre 1 panel (DB+P) (2 konzoly/sada)	FIX-ADDP	162085	4 <sup>2)</sup>	0	6 <sup>2)</sup>	0	8 <sup>2)</sup>	0	10 <sup>2)</sup>	0
Montážna sada pre zabudovanie do strechy, základná pre 2 panely	IB EKS21P	162017	0	1	0	1	0	1	0	1
Montážna sada pre zabudovanie do strechy, prídavná pre ďalšie panely	IE EKS21P	162018	0	0	0	1	0	2	0	3
<b>Cena celkom €</b>			<b>2.284,-</b>	<b>2.866,-</b>	<b>3.475,-</b>	<b>4.301,-</b>	<b>4.666,-</b>	<b>5.736,-</b>	<b>5.857,-</b>	<b>7.171,-</b>

### Zoznam materiálu pre štandardný beztlakový systém



Typ inštalácie	Typ	Obj. číslo	Na streche Množstvo	V streche Množstvo
Riadiaca a čerpadlová jednotka	RPS 4	EKS RPS4A	1	1
Podpora pre beztlakové pripojovacie potrubie	TS	164245	1	1
Prepojovacie potrubie 15m	CON 15	164732	1	1
Strešný prechod	EKSRCAP	EKSRCAP antracit	1	0
	EKSRCRP	EKSRCRP červený		
Sada pre zabudovanie panelov v streche	RCIP	162037-RTX	0	1
<b>Cena celkom €</b>			<b>1.722,-</b>	<b>1.581,-</b>

#### Nominálny objem celého systému

	2	3	4	5
Počet solárnych panelov	2	3	4	5
Prepojovacie potrubie 15 m	DN 16	DN 16	DN 20	DN 20
Nominálny objem systému (l)	20,2	21,5	22,8	24,1

### Zoznam materiálu pre tlakový systém<sup>1)</sup>



**Beztlakový systém  
(-DB) Drain-Back**



**Tlakový systém  
(-P) Pressurized**

Počet solárnych panelov Položka	Typ	Obj. číslo	max. 2 Množstvo	max. 3 Množstvo	4 až 5 Množstvo
Ovládač pre tlakový solárny systém	EKSDSR1A	162084	1	1	1
Čerpadlová stanica pre tlakový solárny systém	EKS RDS2A	EKS RDS2A	1	1	1
Prepojovacie potrubie tlakové DN16 15m	CON 15P16	162073	1	1	0
Tlaková solárna pripojovacia sada DN16	CON CP16	162075	1	1	0
Prepojovacie potrubie tlakové DN20 15m	CON 15P20	162074	0	0	1
Tlaková solárna pripojovacia sada DN20	CON CP20	162076	0	0	1
Expanzná nádoba 12l *	MAG S12	162070	1	0	0
Expanzná nádoba 25l *	MAG S 25	162050	0	1	0
Expanzná nádoba 35l *	MAG S 35	162051-RTX	0	0	1
Inštalčný materiál pre tlakový solárny systém <sup>1)</sup>	RCP	EKS RCP	1	1	1
<b>Cena celkom €</b>			<b>2.358,-</b>	<b>2.355,-</b>	<b>2.758,-</b>

DB) Vyžadované len pre beztlakový systém.

P) Vyžadované len pre tlakový systém.

\* Predbežné štandardné odporúčanie exp. nádoby. Po upresnení lokálnych podmienok môže byť vyžadovaný aj iný typ expanznej nádoby MAG.

1) Otvor v streche pre inštaláciu panelov na šikmej streche alebo na plochej streche musí byť zabezpečený zákazníkom. Kvapalinová náplň do solárneho systému sa objednáva samostatne.

2) Ak je to potrebné musí byť počet strešných kotviacich prvkov skontrolovaný (pozri inštalčný manuál).

## Solárne panely - prehľad EKSV26P - vertikálny model

Zoznam materiálu pre štandardný solárny systém na prípravu TPV a podporu vykurovania s panelmi EKSV26P

### Solárny panel EKSV26P



Počet solárnych panelov Poloha inštalácie panelov / Položka	Typ	Order No.	2		3		4		5		5		5	
			Na streche Množstvo	V streche Množstvo	Plochá strecha Množstvo	Na streche Množstvo	V streche Množstvo	Plochá strecha Množstvo	Na streche Množstvo	V streche Množstvo	Plochá strecha Množstvo	Na streche Množstvo	V streche Množstvo	Plochá strecha Množstvo
Solárny panel	EKSV26P	EKSV26P	2	2	2	3	3	3	4	4	4	5	5	5
Prepojovacia sada dvoch panelov	FIX-VBP	162016-RTX	1	1	1	2	2	2	3	3	3	4	4	4
Montážna profilová lišta pre EKSV26P	FIX MP 130	162067	2	2	2	3	3	3	4	4	4	5	5	5
Strešné konzoly pre vysokú krytinu pre 1 panel (DB+P) (2 konzoly/sada)	FIX-ADDP	162085	4 <sup>2)</sup>	0	0	6 <sup>2)</sup>	0	0	8 <sup>2)</sup>	0	0	10 <sup>2)</sup>	0	0
Montážna sada pre zabudovanie do strechy, základná pre 2 panely	IB V26P	162019	0	1	0	0	1	0	0	1	0	0	1	0
Montážna sada pre zabudovanie do strechy, prídavná pre ďalšie panely	IE V26P	162020	0	0	0	0	1	0	0	2	0	0	3	0
Konzola pre 2 panely na plochej streche	FB V26P	162058	0	0	1	0	0	1	0	0	1	0	0	1
Rozšírenie konzoly pre ďalšie panely na plochej streche	FE V26P	162059	0	0	0	0	0	1	0	0	2	0	0	3
<b>Cena celkom €</b>			<b>2.554,-</b>	<b>3.195,-</b>	<b>3.314,-</b>	<b>3.880,-</b>	<b>4.783,-</b>	<b>4.913,-</b>	<b>5.206,-</b>	<b>6.371,-</b>	<b>6.512,-</b>	<b>6.532,-</b>	<b>7.959,-</b>	<b>8.111,-</b>

### Zoznam materiálu pre štandardný beztlakový systém



Počet solárnych panelov Typ inštalácie / Položka	Typ	Obj. číslo	Na streche Množstvo	V streche Množstvo	Plochá strecha Množstvo
Riadiaca a čerpadlová jednotka	EKSRPS4A	EKSRPS4A	1	1	1
Podpora pre beztlakové pripojovacie potrubie	TS	164245	1	1	1
Prepojovacie potrubie 15m	CON 15	164732	1	1	1
Strešný prechod	EKSRCAP EKSRCP	EKSRCAP antracit EKSRCAP červený	1	0	0
Sada pre zabudovanie panelov v streche	RCIP	162037-RTX	0	1	0
Strešný prechod - sada pre plochú strechu	RCFP	162038-RTX	0	0	1
<b>Cena celkom €</b>			<b>1.722,-</b>	<b>1.581,-</b>	<b>1.802,-</b>

### Zoznam materiálu pre tlakový systém <sup>1)</sup>



Počet solárnych panelov Typ inštalácie / Položka	Typ	Obj. číslo	max. 2 Množstvo	max. 3 Množstvo	4 až 5 Množstvo	Nominálny objem celého systému				
						Počet solárnych panelov	2	3	4	5
Ovládač pre tlakový solárny systém	EKSDSR1A	EKSDSR1A	1	1	1	Prepojovacie potrubie 15 m	DN 16	DN 16	DN 20	DN 20
Čerpadlová stanica pre tlakový solárny systém	EKSRS2A	EKSRS2A	1	1	1					
Prepojovacie potrubie tlakové DN16 15m	CON 15P16	162073	1	1	0	Nominálny objem systému (l)	21	22,7	24,4	26,1
Tlaková solárna pripojovacia sada DN16	CON CP16	162075	1	1	0					
Prepojovacie potrubie tlakové DN20 15m	CON 15P20	162074	0	0	1					
Tlaková solárna pripojovacia sada DN20	CON CP20	162076	0	0	1					
Expanzná nádoba 12l *	MAG S12	162070	1	0	0					
Expanzná nádoba 25l *	MAG S 25	162050	0	1	0					
Expanzná nádoba 35l *	MAG S 35	162051-RTX	0	0	1					
Inštalčný materiál pre tlakový solárny systém <sup>1)</sup>	RCP	EKSRCP	1	1	1					
<b>Cena celkom €</b>			<b>2.358,-</b>	<b>2.355,-</b>	<b>2.758,-</b>					

## Zoznam materiálu pre štandardný solárny systém na prípravu TPV a podporu vykurovania s panelmi EKSH26P

Solárny panel  
H26 P

Počet solárnych panelov Poloha inštalácie panelov Položka	Typ	Obj. číslo	1		2		3		4		5	
			Na streche Množstvo	Plochá strecha Množstvo	Na streche Množstvo	Plochá strecha Množstvo	Na streche Množstvo	Plochá strecha Množstvo	Na streche Množstvo	Plochá strecha Množstvo	Na streche Množstvo	Plochá strecha Množstvo
Solárny panel	EKSH26P	EKSH26P	1	1	2	2	3	3	4	4	5	5
Prepojovacia sada dvoch panelov	FIX-VBP	162016-RTX	0	0	1	1	2	2	3	3	4	4
Montážna profilová lišta pre EKSH26P	FIX MP 200	162068	1	1	2	2	3	3	4	4	5	5
Strešné konzoly pre vysokú krytinu pre 1 panel (DB+P) (2 konzoly/sada)	FIX-ADDP	162085	2 <sup>2)</sup>	0	4 <sup>2)</sup>	0	6 <sup>2)</sup>	0	8 <sup>2)</sup>	0	10 <sup>2)</sup>	0
Konzola pre 1 panel na plochej streche	FB H26P	162060	0	1	0	1	0	1	0	1	0	1
Rozšírenie konzoly pre ďalšie panely na plochej streche	FE H26P	162061	0	0	0	1	0	2	0	3	0	4



Nominálny objem celého systému				
Počet solárnych panelov	2	3	4	5
Prepojovacie potrubie 15 m	DN 16	DN 16	DN 20	DN 20
Nominálny objem systému (l)	21,6	23,9	26,0	28,1

Zoznam materiálu pre tlakový systém<sup>1)</sup>

## Tlakový systém

Počet solárnych panelov Typ inštalácie / Položka	Typ	Obj. číslo	max. 3 Množstvo	4 až 5 Množstvo
Akumulačný zásobník alebo Altherma EHS(H/X)B	EKHWP500PB	EKHWP500PB		
Regulátor pre tlakový solárny systém	EKSDSR1A	EKSDSR1A	1	1
Čerpadlová stanica pre tlakový solárny systém	EKSRDS2A	EKSRDS2A	1	1
Prepojovacie potrubie tlakové DN16 15m	CON 15P16	162073	1	0
Tlaková solárna prípojovacia sada DN16	CON CP16	162075	1	0
Prepojovacie potrubie tlakové DN20 15m	CON 15P20	162074	0	1
Tlaková solárna prípojovacia sada DN20	CON CP20	162076	0	1
Expanzná nádoba 12l *	MAG S12	162070	0	0
Expanzná nádoba 25l *	MAG S 25	162050	1	0
Expanzná nádoba 35l *	MAG S 35	162051-RTX	0	1
Inštalčný materiál pre tlakový solárny systém <sup>1)</sup>	RCP	EKSRCP	1	1

- P) Vyžadované len pre tlakový systém.  
\* Predbežné štandardné odporúčanie exp. nádoby. Po upresnení lokálnych podmienok môže byť vyžadovaný aj iný typ expanznej nádoby MAG.
- Otvor v streche pre inštaláciu panelov na šikmej streche alebo na plochej streche musí byť zabezpečený zákazníkom. Kvapalinová náplň do solárneho systému sa objednáva samostatne.
  - Ak je to potrebné musí byť počet strešných kotviacich prvkov skontrolovaný (pozri inštalčný manuál).

## Solárne panely - prehľad EKSV26P - štandardný vertikálny model

Zoznam materiálu pre prepojenie 2 a 3 solárnych zásobníkov



Celkový počet zásobníkov Materiál	Typ	Obj. číslo	2 Množstvo	3 Množstvo
Sada pre prepojenie dvoch zásobníkov	CON SX	160120	1	1
Sada pre prepojenie troch zásobníkov	CON SXE	160121	0	1
Solárny regulátor FlowGuard regulátor solárneho prietoku	FLG	164102-RTX	2	3
RPS4 solárna regulácia a čerpadlová skupina	EXSRPS4	EKSRPS4A	1	1
<b>Cena celkom €</b>			<b>1.628,-</b>	<b>1.968,-</b>









# Daikin Altherma ST

Solárny termálny vykurovací systém

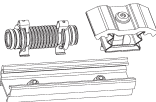



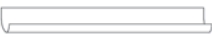
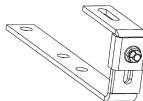
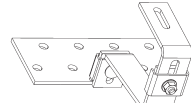
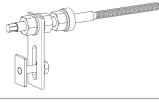
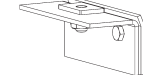

Solárny systém pre tlakový solár (P) a beztlakový solárny systém (DB)

Položka			Typ / obj.č.	Cena €
	<b>Vysokoučinný vertikálny plochý panel malý EKSV21P</b> Rozmery (VxŠxH): 2.000x1.006x85 mm Plocha 1,79 m <sup>2</sup> , Hmotnosť 35 kg Objem vody 1,3 l. Max. tlak 6 bar.	EKSV21P	EKSV21P	<b>916,-</b>
	<b>Vysokoučinný vertikálny plochý panel veľký EKSV26P</b> Rozmery (VxŠxH): 2000 x 1300 x 85 mm, Plocha 2,35 m <sup>2</sup> , Hmotnosť 42 kg, Objem vody 1,7 l. Max. tlak 6 bar.	EKSV26P	EKSV26P	<b>1.051,-</b>
	<b>Vysokoučinný horizontálny plochý panel veľký EKSH26P</b> Rozmery (VxŠxH): 1.300x2.000x85 mm Plocha 2,35 m <sup>2</sup> , Hmotnosť 42 kg. Objem vody 2,1 l, Max. tlak 6 bar.	EKSH26P	EKSH26P	<b>1.082,-</b>
	<b>Prepojovacia sada medzi panelami</b> Konektor inštalačného profilu, spojka a dvojitý úpinacie bloky	FIX-VBP	162016-RTX	<b>103,-</b>
	<b>Montážna profilová lišta pre EKSV21P</b> Montážna profilová lišta a zaisťovací klip solárneho panela	FIX MP 100	162066	<b>75,-</b>
	<b>Montážna profilová lišta pre EKSV26P</b> Montážna profilová lišta a zaisťovací klip solárneho panela	FIX MP 130	162067	<b>81,-</b>
	<b>Montážna profilová lišta pre EKSH26P</b> Montážna profilová lišta a zaisťovací klip solárneho panela	FIX MP 200	162068	<b>114,-</b>
	<b>Podpore pre beztlakové potrubie</b> Podporné žľaby (5 v rade, dĺžka 1,3 m) pre potrubie solárneho beztlakového systému	TS	164245	<b>15,-</b>
	<b>Strešné konzoly pre solárny panel</b> 4 konzoly pre plochú krytinu, napr. bridlica, pre jeden solárny panel	FIX ADS	164723	<b>111,-</b>
	<b>Strešné nastaviteľné konzoly pre solárny panel</b> Strešné konzoly pre vysokú krytinu pre 1 panel (DB+P) (2 konzoly/sada)	FIX-ADDP	162085	<b>79,-</b>
	<b>Strešné konzoly pre strechy s vlnitou krytinou</b> 4 konzoly pre vlnitú krytinu vrátane kotviaceho materiálu pre jeden solárny panel	FIX-WD	164703-RTX	<b>103,-</b>
	<b>Strešné konzoly pre strechy s ocelovým plechom</b> 4 konzoly vrátane kotviaceho materiálu pre jeden solárny panel Poznámka: len pre inštaláciu na streche	FIX-BD	164704-RTX	<b>122,-</b>

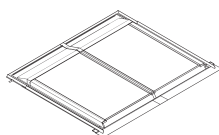
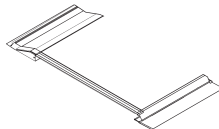
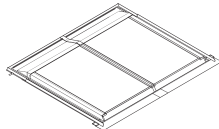
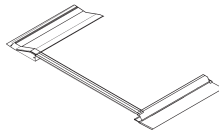
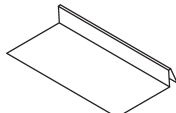

## Rámy pre zabudovanie panelov do strešnej konštrukcie a konzoly pre montáž na plochej streche

Položka		Typ / obj.č.	Cena €
	<b>Základná sada pre montáž EKSV21P do strechy</b> Základný rám pre dva solárne panely. Krycie plechy s kompletným inštalačným materiálom. Minimálny sklon strešnej krytiny 15 °	IB V21P 162017	926,-
	<b>Rozširujúca sada pre montáž EKSV21P do strechy</b> Prídavný rám pre ďalší solárny panel. Krycie plechy s kompletným inštalačným materiálom. Minimálny sklon strešnej krytiny 15 °	IE V21P 162018	414,-
	<b>Základná sada pre montáž EKSV26P do strechy</b> Základný rám pre dva solárne panely. Krycie plechy s kompletným inštalačným materiálom. Minimálny sklon strešnej krytiny 15 °	IB V26P 162019	988,-
	<b>Rozširujúca sada pre montáž EKSV26P do strechy</b> Prídavný rám pre ďalší solárny panel. Krycie plechy s kompletným inštalačným materiálom. Minimálny sklon strešnej krytiny 15 °	IE V26P 162020	433,-
	<b>Doplnková sada krycích plechov pre montáž panelov do strechy</b> 30 kusov pre prekrytie plochej krytiny, napr. bridlica (na jednu základnú sadu pre montáž do strechy je potrebná aj jedna doplnková sada)	FIX-IES 164616-RTX	243,-
	<b>Základná sada pre montáž 2 panelov EKSV26P na plochej streche</b> Predmontovaný systém pre jednoduchú a rýchlu inštaláciu, stupňovito nastaviteľný uhol sklonu (30 ° až 60 °). Vhodný pre zóny so zatažením od vetra WLZ 2 (len v obmedzenej miere pre WLZ 3) <sup>3)</sup>	FB V26P 162058	1.113,-
	<b>Rozširujúca sada pre montáž panelov EKSV26P na plochej streche</b> Prídavný rám pre ďalší solárny panel EKSV26P	FE V26P 162059	444,-
	<b>Základná sada pre montáž 2 panelov EKSH26P na plochej streche</b> Predmontovaný systém pre jednoduchú a rýchlu inštaláciu, stupňovito nastaviteľný uhol sklonu (30 ° až 60 °). Vhodný pre zóny so zatažením od vetra WLZ 2 (len v obmedzenej miere pre WLZ 3) <sup>3)</sup>	FB H26P 162060	527,-
	<b>Rozširujúca sada pre montáž panelov EKSH26P na plochej streche</b> Prídavný rám pre ďalší solárny panel EKSH26P	FE H26P 162061	343,-
	<b>Vypúšťacia sada</b>	FIX LP 162029-RTX	15,-





## Príslušenstvo pre tlakový solárny systém (P)

Položka		Typ / obj.č.	Cena €
	<b>Regulátor pre tlakový solárny systém</b> Solárny regulátor rozdielu teplôt pre tlakový systém. Regulátor s grafickým displejom pre zobrazenie hydraulických schém a poskytujúci bilanciu, napríklad. Vráťane snímača prietoku späťochy a čidla teploty v zásobníku. Kryt pre montáž na stenu.	EKSDSR1A 162084	224,-
	<b>Čerpadlová stanica pre tlakový solárny systém</b> Obsahuje: Potrubné prepojenie ø 22 mm vrátane kompresných potrubných tvaroviek a oporných návlekov (5x), Jednotku na meranie prietoku 2 x kohút, Integrované odvzdušňovanie, guľové kohúty s integrovanou spätnou klapkou, Bezpečnostná skupina s manometrom, vrátane izolácie a inštalačného príslušenstva.	EKSRDS2A EKSRDS2A	626,-
	<b>Doskový výmenník tepla ROTEX Solaris (6 kW)</b> Na pripojenie TLAKOVEJ STANICE ROTEX k beztlakovému akumulacnému zásobníku. Pre tlakové solárne systémy s až 5 solárnymi panelmi.	RPWT1 162031-RTX	575,-
	<b>Sada pripojenia pre napúšťanie a vypúšťanie</b> Pre EKSRPS4A a zásobníky od 2013, pre jednoduche plnenie a vypúšťanie cez plniaci a vypúšťací ventil	KFE BA 165215	47,-
	<b>Potrubie DN 16 pre tlakový systém</b> 15 m tepelne izolovaného nerezového potrubia DN 16 pre tlakový systém s integrovaným káblom pre teplotný snímač. Pre systémy s max. 3 solárnymi panelmi a dĺžkou potrubia do 25 m. Bez pripojovacích armatúr.	CON 15P16 162073	926,-
	<b>Montážna sada armatúr pre tlakové potrubie DN 16</b> Všetky potrebné armatúry pre pripojenie potrubia DN 16 pre tlakový solárny systém. Vyžadované spolu s potrubím CON15P16.	CON CP16 162075	142,-
	<b>Spojovacia sada dvoch potrubí DN 16</b> Armatúry pre prepojenie dvoch potrubí DN 16 pri predĺžení potrubia.	CON XP16 162071	20,-
	<b>Potrubie DN 20 pre tlakový systém</b> 15 m tepelne izolovaného nerezového potrubia DN 20 pre tlakový systém s integrovaným káblom pre teplotný snímač. Pre systémy s max. 5 solárnymi panelmi a dĺžkou potrubia do 25 m. Bez pripojovacích armatúr.	CON 15P20 162074	1.146,-
	<b>Montážna sada armatúr pre tlakové potrubie DN 20</b> Všetky potrebné armatúry pre pripojenie potrubia DN 20 pre tlakový solárny systém. Vyžadované spolu s potrubím CON 15P20.	CON CP20 162076	206,-
	<b>Spojovacia sada dvoch potrubí DN 20</b> Armatúry pre prepojenie dvoch potrubí DN 16 pri predĺžení potrubia.	CON P20 162072	34,-
	<b>Inštalačný materiál pre tlakový systém</b> Pripojovacie armatúry pre potrubie tlakového systému a solárny panel vrátane inštalačného materiálu pre solárny panel a pripojovacieho potrubia, 2 m UV odolnej tepelnej izolácie pre exteriér, pripojovacie armatúry a teplotný snímač na solárny panel. Strešný prechod musí byť zabezpečený zo strany zákazníka.	RCP EKSRCP	292,-
	<b>Prepojovacia sada panelov pre tlakový systém</b> Prepojovacia sada panelov umiestnených paralelne v dvoch radoch nad sebou. Skladá sa z inštalačného materiálu, koncoviek, kolien a z 1 m tepelne izolovaného prepojovacieho potrubia	CON LCP 162045	208,-

## Príslušenstvo pre tlakový solárny systém (P)

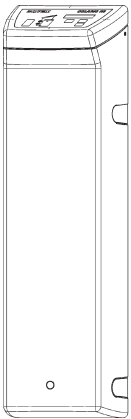
Položka		Typ / obj.č.	Cena €
	<b>Expansion vessel 12l with connection block</b> For solar panels with pressure systems of max. 2 x EKS21P - solar panels.	MAG S12 162070	267,-
	<b>Expansion vessel 25l with connection block</b> For solar panels with pressure systems of max. 3 solar panels.	MAG S 25 162050	264,-
	<b>Expansion vessel 35l with connection block</b> For solar panels with pressure systems of max. 5 solar panels.	MAG S 35 162051-RTX	403,-
	<b>GLYCOL CORACON SOL 5F</b> 20l can of pre-mixed solar fluid, functional range up to -28°C.	CORACON SOL 5F 162052-RTX	175,-
	<b>GLYCOL CORACON SOL 5</b> 1l of solar fluid concentrate for extension of the frost range. With 20l of solar fluid with 1 l additive, the use range extends down to -33°C. For 20l of solar fluid with 2x 1l of additive, the functional range is extended to -38°C.	CORACON SOL 5 162053	23,-
	<b>Circulation lance</b> For energetically-optimised incorporation of the domestic hot water circulation in the hot water connection of the warm-water storage tank.	ZKL 165113	180,-
	<b>Termostatický zmiešavač pre TPV</b> Zmiešavacia armatúra pre bezpečnú teplotu TPV. Nastaviteľný rozsah 35-60 °C	VTA32 156015	142,-
	<b>Sada pre pripojenie 1"</b> Pre pripojenie zmiešavača VTA32	156016	56,-
	<b>Termostatický regulátor 230 V</b> S kapilárnym teplotným snímačom, Nastaviteľný rozsah 35-85 °C	SCS-TR 164130	155,-
	<b>3-cestný prepínací ventil 1" vonk. závit</b> S pohonom 230 V, čas prestavenia 6 sek.	3 W-UV 156034	173,-

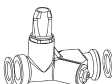
Príslušenstvo pre beztlakový solárny systém (DB)



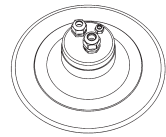

Položka		Typ / obj.č.	Cena €
	<p><b>Riadiaca a čerpadlová jednotka EKS SRPS4A</b>                      Jednotka pre montáž na všetky typy plastových zásobníkov od 2013 (230 V), s digitálnou reguláciou rozdielu teplôt, teplotným snímačom do spiatocky a do zásobníka, s cirkulačným čerpadlom a doplnkovým podporným čerpadlom pre zvýšenie tlaku pri nábehu.</p> <p><b>INFO:</b>                      Snímač prietoku (FLS 20), ktorý je súčasťou dodávky, poskytuje efektívnejšiu prevádzku EKS SRPS4A. Okrem priameho výpočtu tepelného výkonu, čidlo umožňuje frekvenčné riadenie cirkulačného čerpadla a tým aj ďalšiu úsporu elektrickej energie.</p>	EKS SRPS4 EKS SRPS4A	1.132,-
	<p><b>Sada pripojenia pre napúšťanie a vypúšťanie beztlakového soláru</b>                      Pre jednoduché plnenie beztlakových systémov od 2013 cez konektor solárneho prietoku</p>	KFE DB BA 165216	65,-
	<p><b>Pripojovací kábel na blokovanie jednotky od solárneho systému</b>                      Pre RPS2, RPS3, RPS3 M, RPS3 25M a RPS4. Pre RPS2, RPS3, RPS3 M, RPS3 25M a RPS4.</p>	BSKK 164110-RTX	34,-
	<p><b>Regulačný ventil s meračom prietoku</b>                      s indikátorom prietoku 2-16 l / min</p>	FLG 164102-RTX	114,-
	<p><b>Potrubie pre beztlakový systém</b>                      15 m prepojovacieho potrubia medzi solárnym panelom a čerpadlovou jednotkou vrátane tepelnej izolácie a integrovaného kábla pre teplotný snímač</p>	CON 15 164732	258,-
	<p><b>Potrubie pre beztlakový systém</b>                      20 m prepojovacieho potrubia medzi solárnym panelom a čerpadlovou jednotkou vrátane tepelnej izolácie a integrovaného kábla pre teplotný snímač</p>	CON 20 164733	306,-

Príslušenstvo pre beztlakový solárny systém (DB)

Položka	Typ / obj.č.	Cena €										
 <p><b>Predĺženie potrubia pre beztlakový systém</b> Vrátane inštaláčného materiálu a prepojovacích armatúr s integrovaným káblom pre teplotný snímač</p> <p>L = 5,0m L = 10,0m</p> <p>Maximálne dĺžky prepojovacieho potrubia:</p> <table border="1"> <thead> <tr> <th>Počet solárnych panelov</th> <th>Max. dĺžka</th> </tr> </thead> <tbody> <tr> <td>2</td> <td>45m</td> </tr> <tr> <td>3</td> <td>30m</td> </tr> <tr> <td>4</td> <td>17m</td> </tr> <tr> <td>5</td> <td>15m</td> </tr> </tbody> </table>	Počet solárnych panelov	Max. dĺžka	2	45m	3	30m	4	17m	5	15m	<p>CON X 50 164262 CON X 100 164263</p>	<p><b>na vyžiadanie 239,-</b></p>
Počet solárnych panelov	Max. dĺžka											
2	45m											
3	30m											
4	17m											
5	15m											
 <p><b>Predĺženie prírodného potrubia</b> UV-odolné a izolované potrubie, dĺžka = 8 m, vrátane prepojovacieho kábla pre teplotný snímač</p>	<p>CON XV 80 164264</p>	<p><b>208,-</b></p>										
 <p><b>Inštalčný materiál pre beztlakový systém so strešným prechodom antracitovým</b> Pripojovacie armatúry pre potrubie beztlakového systému a solárny panel vrátane strešného prechodu antracitovej farby, inštaláčného materiálu pre solárny panel a pripojovacieho potrubia, 2 m UV odolnej tepelnej izolácie pre exteriér, pripojovacie armatúry s vypúšťacou sadou a teplotný snímač na solárny panel</p>	<p>EKSRCAP EKSRCAP</p>	<p><b>403,-</b></p>										
 <p><b>Inštalčný materiál pre beztlakový systém so strešným prechodom červeným</b> Pripojovacie armatúry pre potrubie beztlakového systému a solárny panel vrátane strešného prechodu červenej farby, inštaláčného materiálu pre solárny panel a pripojovacieho potrubia, 2 m UV odolnej tepelnej izolácie pre exteriér, pripojovacie armatúry s vypúšťacou sadou a teplotný snímač na solárny panel</p>	<p>EKSRCRP EKSRCRP</p>	<p><b>403,-</b></p>										
 <p><b>Prepojovacia sada panelov umiestnených v radoch nad sebou</b> Prepojovacia sada panelov umiestnených paralelne v dvoch radoch nad sebou. Skladá sa z inštaláčného materiálu, koncoviek, kolien a z 1 m tepelne izolovaného prepojovacieho potrubia</p>	<p>CON RVP 162035-RTX</p>	<p><b>132,-</b></p>										
 <p><b>Inštalčná sada pre zabudovanie panelov v streche</b> Vrátane inštaláčného materiálu a prepojovacích armatúr</p>	<p>RCIP 162037-RTX</p>	<p><b>255,-</b></p>										
 <p><b>Strešný prechod pre plochú strechu</b> Pripojovacie armatúry pre potrubie beztlakového systému a solárny panel vrátane strešného prechodu pre plochú strechu, inštaláčného materiálu pre solárny panel a pripojovacieho potrubia, 8,5 m UV odolnej tepelnej izolácie pre exteriér, pripojovacie armatúry s vypúšťacou sadou a teplotný snímač na solárny panel</p>	<p>RCFP 162038-RTX</p>	<p><b>487,-</b></p>										
 <p><b>Strešný prechod pre plochú strechu pre pripojenie solárnych panelov z opačnej strany</b> Strešný prechod pre plochú strechu so skrutkami a záslepkami otvorov, ktoré nie sú využité. Pre inštaláciu ak prírodné a odvodné potrubie neprechádza cez spoločný strešný prechod</p>	<p>CON FE 164709</p>	<p><b>149,-</b></p>										
 <p><b>Sada pre pripojenie druhého zásobníka</b> Montážna sada pre pripojenie dvoch zásobníkov. Obsahuje pripojovacie potrubie späťochy a rozdeľovacie potrubie</p>	<p>CON SX 160120</p>	<p><b>268,-</b></p>										

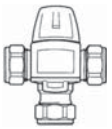

Príslušenstvo pre beztlakový solárny systém (DB)







Položka		Typ / obj.č.	Cena €
	<p><b>Sada pre prepojenie tretieho zásobníka</b>                      Montážna sada pre pripojenie tretieho zásobníka.                      Obsahuje pripojovacie potrubie spätočky a rozdeľovacie potrubie.</p>	CON SXE 160121	226,-
	<p><b>Cirkulačná sada</b>                      Pre energeticky optimalizované začlenenie cirkulácie TPV v pripojení na zásobník TPV.</p>	ZKL 165113	180,-
	<p><b>Termostatický zmiešavač pre TPV</b>                      Zmiešavacia armatúra pre bezpečnú teplotu TPV.                      Nastaviteľný rozsah 35-60 °C</p>	VTA32 156015	142,-
	<p><b>Sada pre pripojenie 1"</b>                      Pre pripojenie zmiešavača VTA32</p>	156016	56,-
	<p><b>Termostatický regulátor 230 V</b>                      S kapilárnym teplotným snímačom,                      Nastaviteľný rozsah 35-85 °C</p>	SCS-TR 164130	155,-
	<p><b>3-cestný prepínací ventil 1" vonk. závit</b>                      S pohonom 230 V, čas prestavenia 6 sek.</p>	3 W-UV 156034	173,-

# ROTEX

## Variocistern

Zásobníky na dažďovú vodu



	Type	Order No.	Price €
 <p><b>ROTEX variocistern A 750</b> Základná časť zásobníka s prívodom DN 50 a prepadom DN 100</p>	750 l	190750	450,-
 <p><b>ROTEX variocistern B 750</b> Rozširovacia časť zásobníka s pripojovacou sadou</p>	750 l	190751	384,-
 <p><b>ROTEX variocistern A 1000</b> Základná časť zásobníka s prívodom DN 50 a prepadom DN 100</p>	1,000 l	191000	581,-
 <p><b>ROTEX variocistern B 1000</b> Rozširovacia časť zásobníka s pripojovacou sadou</p>	1,000 l	191001	513,-
 <p><b>Pripojovacia sada čerpadla</b> Vrátane sacieho potrubia a plavákového spínača, ako suchá ochrana proti chodu. Dĺžka kábla 5 m</p>	PAS	193000	153,-
 <p><b>Sada na doplňovanie</b> Pre čerstvú vodu. Vrátane plavákového spínača, solenoidového ventilu a vstupného lieviku. Dĺžka kábla 5 m.</p>	NSF	193010	260,-
<p><b>Pripojovací set variocistern</b></p>	VBS	193040	36,-
 <p><b>Indikátor úrovně hladiny</b> Prispôsobený na rozmer plniaceho otvoru EK 50 displej v cm</p>	IDEAL-S	193020	37,-

Ďalšie technické  
a marketingové informácie:



# Vetrание obytných priestorov

Centrálne vetranie s rekuperáciou tepla (CHRV)



CHRV



Doplňky



# Prečo DUCO?

## DUCO ponúka komplexné riešenia

### Komplexné riešenie vetrania na jednom mieste

Kompletný sortiment jednotiek centrálneho vetrania s rekuperáciou tepla (CHRV), potrubí a príslušenstva.

### Inteligentné riadenie

Miestnosť je vetraná len v prípade potreby a v správnom množstve. Ako ukazovatele sa používa koncentrácia CO<sub>2</sub> a vlhkosť vzduchu. To pomáha predchádzať zbytočným tepelným stratám a zároveň zaručuje optimálnu vnútornú klímu.

### Jeden z najtichších systémov

Príjemnú vnútornú klímu vytvárajú tiché vetracie systémy. DUCO vyniká akustikou ako v privádzanom, tak aj odvádzanom vzduchu.

### Intuitívny proces tvorby ponúk

Spoločnosť Daikin vám na požiadanie môže poskytnúť ľahko použiteľný nástroj na výpočet jednotiek a príslušenstva potrebných pre vaše konkrétne projekty. Kompletnú požiadavku na výpočet je možné vykonať aj na Daikin platforme Heating Solutions Navigator (HSN).

## Iba v spoločnosti DAIKIN

Vďaka DUCO ponúka spoločnosť Daikin centralizované systémy CHRV s integrovaným 2-zónovým riadením. S 2-zónovou verziou DucoBox Energy Premium je sortiment produktov Daikin rozšírený o jedinečný vetrací systém so zabudovanou 2-zónovou reguláciou. Ak niektorá zóna nevyžaduje vetranie, táto zóna nie je vetraná. To logicky vplyva na úsporu nákladov na vykurovanie, nižšiu spotrebu a nižšiu hlučnosť samotnej jednotky (znížením otáčok).

Senzory starostlivo detekujú pohyby osôb v celom dome. To umožňuje automaticky určiť kde, kedy a v akom množstve je potrebné vetranie.

Reguláciou dvoch zón vďaka zabudovaným ventilom sa výrazne znižuje spotreba EC ventilátorov, čo má vplyv na energetickú triedu A+.

- ✓ Optimálna kvalita vzduchu v interiéri je zabezpečená energeticky najoptimalizovanejším spôsobom vďaka 2-zónovej regulácii
- ✓ Najtichší vetrací systém na trhu
- ✓ Automatická kalibrácia

### Automatická kalibrácia

Automatická kalibrácia je spôsob merania a nastavenia, založený na princípe kalibrácie pri konštantnom tlaku, čo zaručuje vždy 100% kvalitný výsledok a pre inštalátora znamená 50% úspory času potrebného pre nastavovanie.

### Pripojiteľnosť

S voliteľnou komunikačnou bránou má možnosť vetrací systém DUCO komunikovať cez ModBus a/alebo Ethernet. ModBus integrácia umožňuje prepojenie so systémom riadenia budovy a inteligentných domácností.

### Vysoká účinnosť premeny energie

Kombinácia dynamických filtrov distribúcie vzduchu a výkonných výmenníkov tepla vedie k veľmi vysokému pomeru účinnosti.

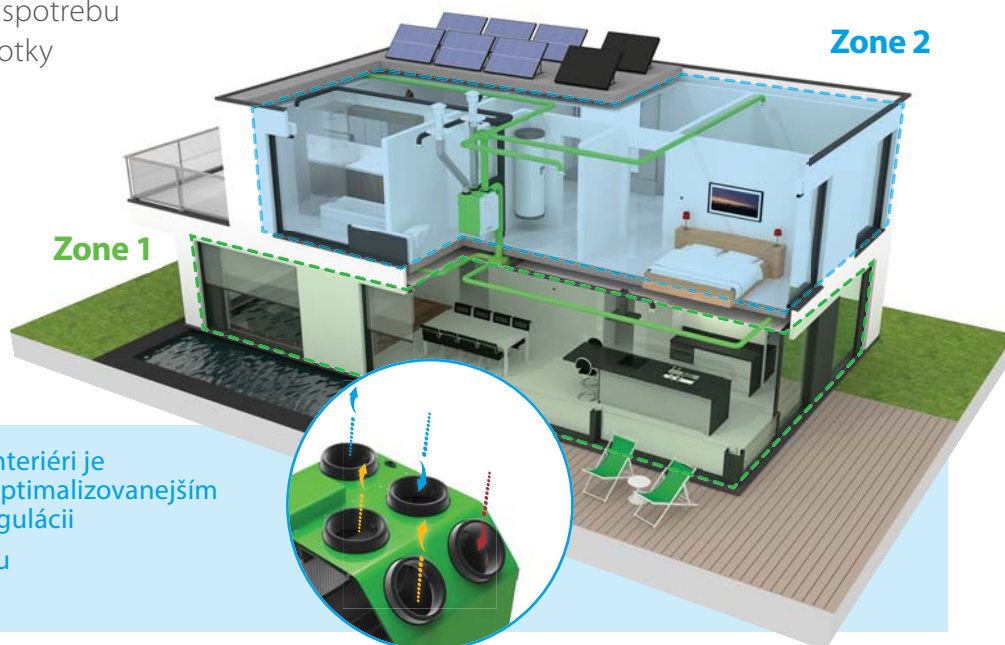

## Centrálne vetranie s rekuperáciou tepla

Obj. číslo	POPIS	Premium	Comfort Plus			Comfort		Cena €
		325/400	550	450	350	400	325	
<b>DucoBox Energy Premium (EU plug)</b>								
00004358	DucoBox Energy Premium 325 - 1ZS Ľavý	✓						3.202,-
00004360	DucoBox Energy Premium 325 - 1ZH Ľavý	✓						3.365,-
00004366	DucoBox Energy Premium 400 - 1ZS Ľavý	✓						3.611,-
00004368	DucoBox Energy Premium 400 - 1ZH Ľavý	✓						3.774,-
00004362	DucoBox Energy Premium 325 - 2ZS Ľavý	✓						3.695,-
00004364	DucoBox Energy Premium 325 - 2ZH Ľavý	✓						3.857,-
00004370	DucoBox Energy Premium 400 - 2ZS Ľavý	✓						4.105,-
00004372	DucoBox Energy Premium 400 - 2ZH Ľavý	✓						4.269,-
00004359	DucoBox Energy Premium 325 - 1ZS Pravý	✓						3.202,-
00004361	DucoBox Energy Premium 325 - 1ZH Pravý	✓						3.365,-
00004367	DucoBox Energy Premium 400 - 1ZS Pravý	✓						3.611,-
00004369	DucoBox Energy Premium 400 - 1ZH Pravý	✓						3.774,-
00004363	DucoBox Energy Premium 325 - 2ZS Pravý	✓						3.695,-
00004365	DucoBox Energy Premium 325 - 2ZH Pravý	✓						3.857,-
00004371	DucoBox Energy Premium 400 - 2ZS Pravý	✓						4.105,-
00004373	DucoBox Energy Premium 400 - 2ZH Pravý	✓						4.269,-
00004706	DucoBox Energy Comfort Plus D550		✓					4.357,-
00004705	DucoBox Energy Comfort Plus D450			✓				3.588,-
00004704	DucoBox Energy Comfort Plus D350				✓			3.204,-
00004707	DucoBox Energy Comfort D400					✓		2.678,-
00004649	DucoBox Energy Comfort D325						✓	2.547,-
<b>Doplňky a príslušenstvo pre sériu DucoBox Energy</b>								
00004251	Komunikačný port (Energy Premium & Comfort)	✓	✓	✓	✓	✓	✓	268,-
00004376	Plochý sifón (Energy Premium & Comfort)	✓	✓	✓	✓	✓	✓	92,-
00004417	Sada filtrov 2x, Coarse 65% (Energy Premium)	✓	✗	✗	✗	✗	✗	57,-
00004416	Sada filtrov Coarse 65 % / ePM1 70 % (Energy Premium)	✓	✗	✗	✗	✗	✗	60,-
00004661	Sada filtrov 65% /ePM1 55% (Energy Comfort D325)	✗	✗	✗	✗	✗	✓	96,-
00004547	Sada filtrov 2 x Coarse 65 % (Energy Comfort D325)	✗	✗	✗	✗	✗	✓	85,-
00004741	Sada filtrov 2 x Coarse 65 % (Energy Comfort D400 & Plus D350/D450/D550)	✗	✓	✓	✓	✓	✗	78,-
00004742	Sada filtrov Coarse 65% /ePM1 70% (Energy Comfort D400 & Plus D350/D450/D550)	✗	✓	✓	✓	✓	✗	96,-
00004422	Montážny stojan závesný, (Š x V x H: 740 x 1290 x 640 mm – (incl. DucoBox Energy Premium). Je možné použiť štandardný sifón.	✓	✗	✗	✗	✗	✗	268,-
00004546	Montážny stojan na podlahu (Energy Comfort D325) (Š x V x H: 700 x 828 x 525 mm - (incl. DucoBox Energy Comfort D325) Vyžaduje sa použitie plochého sifónu.	✗	✗	✗	✗	✗	✓	159,-
00004740	Montážny stojan na podlahu (Energy Premium / Comfort D400/Plus) Š x V x H: 740 x 1110 x 570 mm (incl. DucoBox Energy Premium) Vyžaduje sa použitie plochého sifónu.	✓	✓	✓	✓	✓	✗	220,-
00004418	Sada koaxiálnych káblov 8m (Energy Premium / Comfort / Comfort Plus)	✓	✓	✓	✓	✓	✓	41,-
00004807	Predohrev DucoBox Energy Comfort (Plus) - 1425W	✗	✓	✓	✓	✓	✓	292,-
00004761	Multizónový ventil DucoBox Energy Comfort (Plus) (Bez senzorový) Ø125	✗	✓	✓	✓	✓	✓	177,-
00004760	Multizónový ventil DucoBox Energy Comfort (Plus) (Bez senzorový) Ø160	✗	✓	✓	✓	✓	✓	177,-
00004763	Napájanie 230VAC-24VDC/20W + puzdro	✗	✓	✓	✓	✓	✓	53,-
00004762	Duco Káblkový napájací adaptér 230VAC-24VDC/20W	✗	✓	✓	✓	✓	✓	53,-
<b>Senzory pre sériu DucoBox Energy</b>								
00004174	Spínací senzor (Energy Premium / Comfort / Comfort Plus)	✓	✓	✓	✓	✓	✓	177,-
00004374	Integrovaný senzor (Energy Premium)	✓	✗	✗	✗	✗	✗	268,-
00004723	Integrovaný Senzor vlhkosti(Energy Comfort & Energy Comfort Plus)	✗	✓	✓	✓	✓	✓	165,-
00004603	CO <sub>2</sub> Senzor RF / Káblový (Používateľský ovládač + Meranie kvality ovzdušia - Čierny)	✓	✓	✓	✓	✓	✓	440,-
00004604	CO <sub>2</sub> Senzor RF / Káblový (Používateľský ovládač + Meranie kvality ovzdušia - Biely)	✓	✓	✓	✓	✓	✓	440,-
00004605	Senzor vlhkosti RF / Káblový (Používateľský ovládač + Meranie kvality ovzdušia - Čierny)	✓	✓	✓	✓	✓	✓	268,-
00004606	Senzor vlhkosti RF / Káblový (Používateľský ovládač + Meranie kvality ovzdušia - Biely)	✓	✓	✓	✓	✓	✓	268,-
00004175	Používateľský ovládač RF / Batérie (Čierny)	✓	✓	✓	✓	✓	✓	111,-
00004600	Používateľský ovládač RF / Batérie (Biely)	✓	✓	✓	✓	✓	✓	111,-
00004601	Používateľský ovládač RF / Káblový (Čierny)	✓	✓	✓	✓	✓	✓	221,-
00004602	Používateľský ovládač RF / Káblový (Biely)	✓	✓	✓	✓	✓	✓	221,-
00004636	CO <sub>2</sub> Izbový snímač bez ovládania RF/ Káblový (Ilen meranie kvality - Čierny)	✓	✓	✓	✓	✓	✓	333,-
00004637	CO <sub>2</sub> Izbový snímač bez ovládania RF/ Káblový (Ilen meranie kvality - Biely)	✓	✓	✓	✓	✓	✓	333,-
<b>DucoVent výstupy pre sériu DucoBox Energy</b>								
00004178	DucoVent Basic (prívod a odvod) R125mm, max.75m <sup>3</sup> /h	✓	✓	✓	✓	✓	✓	25,-
00004179	DucoVent Dizajn štvorcový štandard AK (odvod) 180x180mm- RAL 9010	✓	✓	✓	✓	✓	✓	111,-
00004226	DucoVent Dizajn štvorcový XL AK (prívod a odvod) - RAL 9010	✓	✓	✓	✓	✓	✓	111,-
00004210	DucoVent Dizajn okrúhly AK (prívod a odvod), R215mm - RAL 9010	✓	✓	✓	✓	✓	✓	111,-
00004211	DucoVent Dizajn zaoblený štvorcový štandard AK (odvod) - RAL 9010	✓	✓	✓	✓	✓	✓	111,-
00004227	DucoVent Dizajn zaoblený štvorcový XL AK (prívod a odvod) - RAL 9010	✓	✓	✓	✓	✓	✓	111,-
10300800	DoorVent dverová mriežka, krémová biela, RAL 9001, hliník, 450x50mm	✓	✓	✓	✓	✓	✓	68,-
10300700	DoorVent dverová mriežka, biela, RAL 9010, hliník, 417x48mm	✓	✓	✓	✓	✓	✓	68,-
<b>DucoFlex: Rozbočovače</b>								
00004563	DucoFlex Rozbočovací box (podlahový) 12x63 D180	✓	✓	✓	✓	✓	✓	209,-
00004564	DucoFlex Rozbočovací box (stropný) 12x63 D180	✓	✓	✓	✓	✓	✓	209,-
00004565	DucoFlex Rozbočovací box (podlahový) 12x63 + 2 x oválne vzduchové potrubie	✓	✓	✓	✓	✓	✓	209,-



## Centrálne vetranie s rekuperáciou tepla

Obj. číslo	POPIS	Premium	Comfort Plus				Comfort		Cena €
		325/400	550	450	350	400	325		
00004701	DucoFlex Rozbočovací box (podlahový a stropný) 3 x oválne vzduchové potrubie (F) + 1x oválne vzduchové potrubie (M)	✓	✓	✓	✓	✓	✓	83,-	
00004687	DucoFlex Rozbočovací box (podlahový a stropný) 4 x oválne vzduchové potrubie (F) D160	✓	✓	✓	✓	✓	✓	83,-	
<b>DucoFlex: Spojky rozdeľovača</b>									
00004681	DucoFlex 90° Konektor vetracieho otvoru rozdeľovača dlhý - ovál/D125	✓	✓	✓	✓	✓	✓	27,-	
00004682	DucoFlex 90° Konektor vetracieho otvoru rozdeľovača krátky - ovál/D125	✓	✓	✓	✓	✓	✓	19,-	
00004566	DucoFlex multifunkčná potrubná spojka, okrúhla D160 --> 2x oválna	✓	✓	✓	✓	✓	✓	53,-	
<b>DucoFlex: Adaptéry</b>									
00004684	DucoFlex Adaptér 3x63 oválny	✓	✓	✓	✓	✓	✓	34,-	
00004685	DucoFlex Adaptér 2x75 oválny	✓	✓	✓	✓	✓	✓	34,-	
00004686	DucoFlex Adaptér 2x90 oválny	✓	✓	✓	✓	✓	✓	34,-	
00004638	DucoFlex horizontálny konektor oválny - D125	✓	✓	✓	✓	✓	✓	32,-	
00004700	DucoFlex horizontálny konektor D160 2 x oválny	✓	✓	✓	✓	✓	✓	40,-	
<b>DucoFlex: Spojky</b>									
00004554	DucoFlex Spojka D63	✓	✓	✓	✓	✓	✓	10,-	
00004677	DucoFlex Spojka D75	✓	✓	✓	✓	✓	✓	11,-	
00004678	DucoFlex Spojka D90	✓	✓	✓	✓	✓	✓	11,-	
00004568	DucoFlex oválna potrubná spojka	✓	✓	✓	✓	✓	✓	7,-	
<b>DucoFlex: Kolená</b>									
00004679	DucoFlex Kolená 90° D75	✓	✓	✓	✓	✓	✓	33,-	
00004680	DucoFlex Kolená 90° D90	✓	✓	✓	✓	✓	✓	36,-	
00004609	DucoFlex Horizontálne kolená 90°/45° pevný oválny kanál	✓	✓	✓	✓	✓	✓	23,-	
00004699	DucoFlex Vertikálne kolená 90° pevný oválny kanál	✓	✓	✓	✓	✓	✓	21,-	
00004553	DucoFlex gumený O-krúžok D63 (10 kusov)	✓	✓	✓	✓	✓	✓	23,-	
00004675	DucoFlex gumený O-krúžok D75 (10 kusov)	✓	✓	✓	✓	✓	✓	25,-	
00004676	DucoFlex gumený O-krúžok D90 (10 kusov)	✓	✓	✓	✓	✓	✓	34,-	
<b>DucoFlex: Čiastočne flexibilné potrubie (okrúhle a oválne)</b>									
00004552	DucoFlex Okrúhle čiastočne flexibilné potrubie D63 (50 m)	✓	✓	✓	✓	✓	✓	215,-	
00004674	DucoFlex Okrúhle čiastočne flexibilné potrubie D75 (50 m)	✓	✓	✓	✓	✓	✓	259,-	
00004692	DucoFlex Okrúhle čiastočne flexibilné potrubie D90 (50 m)	✓	✓	✓	✓	✓	✓	312,-	
00004567	DucoFlex Oválne vzduchové potrubie B163xH68xL1150	✓	✓	✓	✓	✓	✓	23,-	
<b>DucoFlex: Priechod cez fasádu</b>									
00004627	DucoFlex Stenová priechodka D160 Biela	✓	✓	✓	✓	✓	✓	146,-	
00004584	DucoFlex Stenová priechodka D160 Čierna	✓	✓	✓	✓	✓	✓	146,-	
00004628	DucoFlex Stenová priechodka D180 Biela	✓	✓	✓	✓	✓	✓	173,-	
00004585	DucoFlex Stenová priechodka D180 Čierna	✓	✓	✓	✓	✓	✓	173,-	
<b>DucoFlex: Priechod cez plochú alebo šikmú strechu</b>									
00004582	DucoFlex Strešná priechodka Compact D160 - Bridlica	✓	✓	✓	✓	✓	✓	125,-	
00004580	DucoFlex Strešná priechodka Compact D160 - Terakota	✓	✓	✓	✓	✓	✓	125,-	
00004578	DucoFlex Univerzálna strešná priechodka D160/180 (1.0 m)	✓	✓	✓	✓	✓	✓	205,-	
00004581	DucoFlex Strešná priechodná dosková plochá strecha D204	✓	✓	✓	✓	✓	✓	57,-	
00004579	DucoFlex Univerzálna strešná priechodná škridla D205	✓	✓	✓	✓	✓	✓	215,-	
<b>DucoFlex: Tlmiče</b>									
00004586	DucoFlex Tlmič flexibilný D125 L1000	✓	✓	✓	✓	✓	✓	23,-	
00004630	DucoFlex Tlmič flexibilný D125 (M/F) L1000	✓	✓	✓	✓	✓	✓	55,-	
00004631	DucoFlex Tlmič flexibilný D160 (M/M) L1000	✓	✓	✓	✓	✓	✓	62,-	
00004632	DucoFlex Tlmič flexibilný D180 (M/M) L1000	✓	✓	✓	✓	✓	✓	68,-	
00004587	DucoFlex Tlmič čiastočne flexibilný D160 (M/M) L1000 mm	✓	✓	✓	✓	✓	✓	97,-	
00004588	DucoFlex Tlmič čiastočne flexibilný D180 (M/M) L1000 mm	✓	✓	✓	✓	✓	✓	111,-	
<b>DucoFlex: Nástroje</b>									
00004599	DucoFlex Rezačka potrubia D63	✓	✓	✓	✓	✓	✓	83,-	
00004688	DucoFlex Rezačka potrubia D75	✓	✓	✓	✓	✓	✓	90,-	
00004689	DucoFlex Rezačka potrubia D90	✓	✓	✓	✓	✓	✓	95,-	
<b>DucoFlex: Spojky</b>									
00004724	Spojovací kus s gumou D160/D160 (M/M) [gumové tesnenie, tesnosť tr.D]	✓	✓	✓	✓	✓	✓	9,-	
00004725	Spojovací kus s gumou D180/D160 (M/M) [gumové tesnenie, tesnosť tr.D]	✓	✓	✓	✓	✓	✓	12,-	
00004726	Spojovací kus s gumou D180/D180 (M/M) [gumové tesnenie, tesnosť tr.D]	✓	✓	✓	✓	✓	✓	11,-	
00004727	Spojovací kus s gumou D200/D180 (M/M) [gumové tesnenie, tesnosť tr.D]	✓	✓	✓	✓	✓	✓	21,-	
<b>DucoFlex: Izolované potrubie</b>									
00004569	DucoFlex izolované kruhové potrubie s integrovanou spojkou D160 L1000	✓	✓	✓	✓	✓	✓	44,-	
00004570	DucoFlex izolované kruhové potrubie s integrovanou spojkou D180 L1000	✓	✓	✓	✓	✓	✓	53,-	
00004571	DucoFlex izolovaný oblúk s integrovanou spojkou 90°, D160	✓	✓	✓	✓	✓	✓	30,-	
00004572	DucoFlex izolovaný oblúk s integrovanou spojkou 90°, D180	✓	✓	✓	✓	✓	✓	37,-	
00004573	DucoFlex izolovaný oblúk s integrovanou spojkou 45°, D160	✓	✓	✓	✓	✓	✓	25,-	
00004574	DucoFlex izolovaný oblúk s integrovanou spojkou 45°, D180	✓	✓	✓	✓	✓	✓	35,-	
00004575	DucoFlex izolovaná spojka D160	✓	✓	✓	✓	✓	✓	6,-	
00004576	DucoFlex izolovaná spojka D180	✓	✓	✓	✓	✓	✓	10,-	
<b>DucoFlex izolovaná spojka D180</b>									
00004555	DucoFlex svorková spojka D63	✓	✓	✓	✓	✓	✓	na vyžiadanie	
00004829	DucoFlex svorková spojka D75/D90	✓	✓	✓	✓	✓	✓	na vyžiadanie	

# Prečo údržba?



## Istota

Spoločnosť Daikin Service a tímy našich servisných partnerov vyvíjajú nové inteligentné služby a moderné riešenia, ktoré prekračujú vaše očakávania. Zabezpečenie toho, aby vaše vykurovacie jednotky boli udržiavané odborníkmi, vám poskytne istotu!

## Zvýšená bezpečnosť

Ak vykurovacia jednotka nepracuje dlhší čas v optimálnom režime, môže to spôsobiť nebezpečné pracovné podmienky alebo nehody. Pravidelná údržba zaisťuje bezpečnú prevádzku jednotky a je v súlade s miestnymi predpismi a požiadavkami.

## Dodržiavanie právnych predpisov

Vedomie, že vaše vykurovacie zariadenie je udržiavané v perfektnom stave, vám dáva záruku, že sú splnené všetky príslušné zákonné požiadavky (napr. Regulácia F-plynov). **NARIADENIE EURÓPSKEHO PARLAMENTU A RADY (EÚ) č. 517/2014 zo 16. apríla 2014 o fluórovaných skleníkových plynoch.**

## Šetrenie nákladov

Z dlhodobého hľadiska je údržba vždy lacnejšia ako ad hoc zásahy a servisné intervencie. Preventívna údržba umožňuje vám a spoločnosti Daikin plánovať dopredu a vyhnúť sa nárazovým zásahom. Naši odborníci prídu pripravení, čím sa vyhneme opakovaným návštevám a ďalším prerušeniam prevádzky zariadenia.

Ďalším prínosom sú jasné a transparentné náklady, ktoré možno ľahko zahrnúť do rozpočtu, ako aj jasné a opodstatnené správy o životnom cykle, ktoré naznačujú budúce potreby a požiadavky, ktoré treba zvážiť v dostatočnom predstihu. Postupom času sa tým znižujú celkové náklady na vlastníctvo (TCO) a súvisiace prevádzkové náklady.

## Minimalizovanie výpadky systému

Plánované servisné prehliadky sú transparentné a ľahko plánovateľné, čo poskytuje dostatok času na nájdenie vhodných termínov návštev, aby sa zabránilo vplyvu na prevádzku alebo pohodlie. Udržiavané vykurovacie teleso bude počas hlavnej sezóny menej náchylné na poruchy. Udržiavanie aktuálnosti jednotky pri všetkých inšpekciách a kontrolách údržby znamená menšie obavy, že sa jednotka pokazí, keď to bude najmenej vhodné.

## Zvýšená účinnosť systému

Pravidelná údržba vykurovacej jednotky zabezpečuje, že nie sú ohrozené náklady na elektrinu a jej výkon, a že bezpečnostné prvky a integrita vykurovacej jednotky sú v súlade s najnovšími normami a predpismi.



Rutinná údržba, ako sú inšpekcie, čistenie filtrov, výmena dielcov a ďalšie drobné opravy, môžu pomôcť vašej vykurovacej jednotke pracovať oveľa efektívnejšie. Na druhej strane získate výhody úspory paliva a energie, pretože vykurovacia jednotka bude pracovať na špičkový výkon.

### Núdzové volanie

V prípade, že by hrozila porucha na vašom vykurovacom zariadení, všetky balíčky Daikin Care obsahujú prístup k číslu servisnej linky pre hlásenie poruchy. Súčasťou preventívnej a dlhodobej starostlivosti je aj prístup na horúcu linku servisnej služby mimo riadnych pracovných hodín.

### Originálne náhradné diely, náradie a vybavenie

Náhradné diely používané spoločnosťou Daikin Service alebo našou sieťou servisných partnerov sú certifikované spoločnosťou Daikin, čo znamená, že riziko zlyhania a porúch môže byť znížené pri zabezpečení platnosti záruky.

V prípade, že je potrebná generálna oprava, alebo servisný zásah, spoločnosť Daikin ako výrobca originálnych náhradných dielov má všetky nástroje, diely a vybavenie na zabezpečenie toho, aby sa oprava vykonala podľa odporúčaní výrobcu a aby vaše zariadenie zostalo v prevádzke.

Daikin používa pri starostlivosti o naše vykurovacie jednotky moderné servisné nástroje. Tieto nástroje sú nedostupné na otvorenom trhu a uľahčujú pokročilé riešenie problémov a reporting, aby sa zabezpečilo správne nastavenie a parametrizácia vykurovacej

jednotky, ako aj overenie integrity vykurovacej jednotky.

### Atraktívne modernizačné riešenia

Daikin taktiež ponúka atraktívne modernizačné riešenia (dodatočná montáž alebo úplná výmena) pre rad starších vykurovacích telies. V prípade dodatočnej montáže budú hlavné časti vykurovacej jednotky vymenené, aby sa zabezpečila jej prevádzka po mnoho ďalších rokov. Používanie retrofítnych riešení certifikovaných spoločnosťou Daikin od spoločnosti Daikin alebo certifikovaných partnerov spoločnosti Daikin vám umožní využívať výhody znížených prevádzkových nákladov, nie je potrebné ich renovovať ani preinštalovať a bude zahŕňať atraktívnu záručnú politiku, ak sa vykonáva na základe dohody o servise.







# Daikin Servis & Údržba

Úspora energie sa nekončí nákupom alebo inštaláciou energeticky účinných zariadení. Zariadenia musia byť prevádzkované v optimálnych podmienkach.

Dobrá údržba a servis sú kľúčovými prvkami zabezpečenia maximálneho výkonu.

**Ste si istí, že filtre sú čisté a že žiadny z komponentov nie je poškodený? Sú všetky vaše nastavenia správne?**

Každá z týchto vecí môže viesť k zníženiu pohodlia. Aj keď si nemusíte všimnúť rozdiel hneď, určite si to všimnete na konci roka - keď platíte účet za energiu.

Náš tím vývojárov spoločnosti Daikin sa neustále snaží zlepšovať energetickú účinnosť našich systémov.

My v spoločnosti Daikin Service sme tu, aby sme vám pomohli udržať vaše jednotky v chode úsporne a efektívne pomocou optimalizovaného spúšťania a uvádzania do prevádzky, pravidelnej a preventívnej údržby, diaľkového monitorovania, zlepšovania výkonu jednotiek a poskytovania nákladovo efektívnych aktualizácií, aby ste mohli ťažiť z výhod zvýšenia efektívnosti z našej najmodernejšej technológie.

## Optimalizácia a aktualizácia



Európske stredisko pre vzdialené monitorovanie



Aktualizácia / optimalizácia

## Udržujte inštaláciu v dobrom stave



Servisné balíčky



Podpora inštalácie

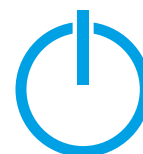

Uvedenie do prevádzky

## Náhradné diely a opravy

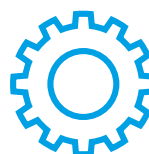

Náhradné diely



Oprava

## Uvedenie do prevádzky

Daikin ponúka profesionálne uvedenie do prevádzky vášho systému Daikin vysokokvalifikovanými profesionálmi, ktorí sú **kvalifikovaní servisní technici výrobcu Daikin**, ako súčasť služieb uvedenia do prevádzky.

Uvedenie do prevádzky prostredníctvom autorizovaného partnera alebo samotného Daikin pracovníka vám zabezpečí, že vaša inštalácia bude fungovať presne tak ako má.

Každé uvedenie do prevádzky je zdokumentované podľa interných Daikin predpisov. Dostanete aj podrobnú správu o uvedení do prevádzky, v ktorej sú podrobne popísané všetky vykonané činnosti a zaznamenávanie fungovania blokov.



Uvedené ceny sú podmienené vyplnením kontrolného zoznamu pred uvedením do prevádzky, ktorý zahŕňa celý rad hlavných činností vrátane všeobecných podmienok na stavenisku, poskytovania energie a požadovanej distribúcie elektrickej energie, ako aj tém súvisiacich s inštaláciou. To zaručuje, že služba môže byť poskytovaná efektívne, včas a poskytuje najlepšie výsledky. Najnovšie vydanie kontrolného zoznamu pred uvedením do prevádzky si vyžiadajte na servisnom oddelení Daikin.

Popis	Číslo materiálu	Cena €
Uvedenie do prevádzky Geotermál	CE.S_COM_GROUND	319,-
Uvedenie do prevádzky Hybrid	CE.S_COM_HYBRID	319,-
Uvedenie do prevádzky Solár	CE.S_COM_SOLAR	100,-
Uvedenie do prevádzky Monosplit	CE.S_COM_SPMON	170,-
Uvedenie do prevádzky Multisplit do 3 vnút.jednotiek	CE.S_COM_SPMUL3	200,-
Uvedenie do prevádzky Multisplit do 5 vnút.jednotiek	CE.S_COM_SPMUL5	130,-
Uvedenie do prevádzky Tepelné čerpadlo LT split	CE.S_COM_HPSPLIT	299,-
Uvedenie do prevádzky HT tepelné čerpadlo HT split	CE.S_COM_HPHT	299,-
Uvedenie do prevádzky LT monoblok	CE.S_COM_HPMON	299,-
Uvedenie do prevádzky Príslušenstvo	CE.S_COM_ACC	270,-
Uvedenie do prevádzky Zásobník	CE.S_COM_BOIL	250,-

### Dodatočné služby a materiál

Na vyžiadanie	na vyžiadanie	
<b>Cena práce</b>		
Hodinová cena práce servisného technika	CE.S_LA_HOUR_HE	55,-
Hodinová cena práce servisného technika +50%	CE.S_LA_HOUR50	83,-
Hodinová cena práce servisného technika +100%	CE.S_LA_HOUR100	110,-
Hodinová cena práce servisného manažéra	CE.S_LA_FOR	137,-
Hodinová cena práce tvorba projektu	CE.S_LA_PRO	55,-
Bežná pracovná doba bez príplatku	Pon.-Štvrť.: 08:00-17:00, Pia.: 08:00-12:00	
50% príplatok	Pon.-Pia.: 07:00-08:00 a 17:00-20:00, Sob.: 07:00-20:00	
100% príplatok	Pred 07:00 a po 20:00 a nedele a sviatky.	
<b>Cestovné náklady (bez parkovania, diaľničných poplatkov atď.)</b>		
Príplatok na kilometer	CE.S_TR_KM_AL	1,-
Paušálny cestovný poplatok na jeden prípad	CE.S_TR_CASE	50,-
Osobitné cestovné náklady (lietadlo, trajekt...)	CE.S_TR_SPEC	50,-
Zóna jazdy 1	CE.S_TR_Z1	50,-
Zóna jazdy 2	CE.S_TR_Z2	150,-
Zóna jazdy 3	CE.S_TR_Z3	300,-
Zóna jazdy 4	CE.S_TR_Z4	600,-
Hodinová sadzba za cestu autom	CE.S_TR_HOUR	26,-
<b>Zrušenie</b>		
Zrušenie jazdy (chyba zákazníka)	CE.S_COM_FAILTRAV	50% of planned activity
<b>Výcvik, školenie</b>		
Celodenný tréning na osobu a deň (minimálne 5 účastníkov)	CE.S_LA_TRA	626,-

### POZNÁMKA:

Uvedené ceny sa môžu zmeniť bez predchádzajúceho upozornenia.

Ceny treba chápať ako čisté ceny bez DPH a cestovného.

Uvedené ceny sú založené na potvrdení objednávky minimálne 10 dní pred začatím práce.



## Údržba pre vykurovanie

Údržba je kľúčovým prvkom na zabezpečenie kvality, efektívnosti a bezchybnej prevádzky akéhokoľvek zariadenia.

Naše servisné služby sú založené na dlhoročných skúsenostiach, aby ste mohli využívať všetky výhody toho, že certifikovaní odborníci spoločnosti

**Daikin Service** servisujú vaše zariadenie.

- › Budte pripravení na chladné obdobie
- › Nižší účet za energie a emisie CO<sub>2</sub>
- › Zabezpečte tichú prevádzku

Balíky starostlivosti sú k dispozícii pre:

- › Rezidenčných / Komerčných vlastníkov zariadení Daikin
- › Majiteľov domov s kúrením Daikin
- › Nájomníkov využívajúcich kúrenie Daikin

Daikin Cares ponúka 3 rôzne zmluvné úrovne o údržbe, ktoré sú prispôbené vašim potrebám.

Okrem týchto 3 balíčkov starostlivosti ponúka Daikin komplexnú sadu možností, z ktorých si môžete vybrať.

<b>Starostlivosť</b>	F-Gas Care je minimálna požiadavka na splnenie požiadaviek súčasnej legislatívy a zaisťuje, že vaša jednotka neovplyvňuje globálne otepľovanie.
<b>Preventívna starostlivosť</b>	Preventívna Starostlivosť zaisťuje, že vaše tepelné čerpadlo beží energeticky efektívne s najnovším prispôbeným softvérom vaše potreby.
<b>Rozšírená starostlivosť</b>	Rozšírená Starostlivosť zaisťuje, že vaše tepelné čerpadlo beží energeticky efektívne, prispôbené vašim potrebám. Aby ste sa vyhli prevkapaniam, podpora je k dispozícii do 24 hodín.

### Servisné úkony

	Prehliadka	Údržba	
	Starostlivosť	Preventívna starostlivosť	Rozšírená starostlivosť
Kontrola tesnosti na základe vopred definovaných činností	✓	✓	✓
Overená kniha prevádzky podľa legislatívy F-Plynov	✓	✓	✓
Pracovné a cestovné náklady	✓	✓	✓
Aktualizácie softvéru a firmvéru podľa potreby	-	✓	✓
Kontrola výmenníkov tepla	-	✓	✓
Diagnostika a/alebo analýza systému na mieste počas servisného zásahu	-	✓	✓
Čistenie filtrov, vodnej a vzduchovej strany (podľa potreby)	-	✓	✓
Komplexná, prediktívna správa o stave a meraní	-	✓	✓
Zaznamenaná, spätne získateľná servisná história každej jednotky	-	✓	✓
Prístup k technickej pomoci a opravám	-	✓	✓
Zahrňa plánovanú údržbu	-	✓	✓
Núdzová podpora a kontaktná linka	-	✓	✓
Výmena filtrov	-	-	✓
Súčasťou sú aj náhradné diely pre plánovanú údržbu	-	-	✓
Súčasťou sú filtre, náhradné diely a chladivo	-	-	✓
Predĺženie záruky	-	-	✓
Čas zásahu do 24 hodín	-	-	✓
Len pre Plynové kotly:			
Spalinový test	-	✓	✓
Bezpečnostná kontrola	✓	✓	✓
Čistenie kotla	-	✓	✓

Popis	Prehliadka		Údržba			
	Starostlivosť		Preventívna starostlivosť		Rozšírená starostlivosť	
Údržba kotla	CE.S_HE_C_BOIL	180,-	CE.S_HE_PC_BOIL	250,-	CE.S_HE_EC_BOIL	132,-
Údržba Tepelné čerpadlo zem-voda	CE.S_HE_C_GROUND	169,-	CE.S_HE_PC_GROUND	200,-	CE.S_HE_EC_GROUND	184,-
Údržba tepelné čerpadlo HT	CE.S_HE_C_HPHT	169,-	CE.S_HE_PC_HPHT	200,-	CE.S_HE_EC_HPHT	194,-
Údržba tepelné čerpadlo LT Monoblok	CE.S_HE_C_HPMON	169,-	CE.S_HE_PC_HPMON	200,-	CE.S_HE_EC_HPMON	184,-
Údržba tepelné čerpadlo LT Split	CE.S_HE_C_HPSPLIT	169,-	CE.S_HE_PC_HPSPLIT	200,-	CE.S_HE_EC_HPSPLIT	194,-
Údržba Hybridné tepelné čerpadlo	CE.S_HE_C_HYBRID	219,-	CE.S_HE_PC_HYBRID	200,-	CE.S_HE_EC_HYBRID	194,-
Údržba solárny termálny ohrev	CE.S_HE_C_SOLAR	140,-	CE.S_HE_PC_SOLAR	140,-	CE.S_HE_EC_SOLAR	168,-

### Možnosti

Popis	Hodinová sadzba			
Odborná pomoc a poradenstvo	na vyžiadanie			
Analýza chladiva	na vyžiadanie			
Popis	Pondelok - piatok 17-22 hod.		Víkend, sviatok, Noc	
Núdzová podpora	na vyžiadanie		na vyžiadanie	
Popis	Výjazd do 24 hod.	Výjazd do 16 hod.	Výjazd do 8 hod.	Výjazd do 4 hod.
Výjazdové časy (výjazd do 48 hod. je zahrnutý v Prevent. a Rozšír. starostlivosti)	na vyžiadanie	na vyžiadanie	na vyžiadanie	na vyžiadanie

POZNÁMKY: Uvedené ceny sa môžu zmeniť bez predchádzajúceho upozornenia. Ceny treba chápať ako čisté ceny bez DPH a cestovného.

Uvedené ceny sú založené na potvrdení objednávky minimálne 10 dní pred začatím práce.

### E-Parts

Nájdite správny náhradný diel pre vašu jednotku Daikin, skontrolujte dostupnosť (v reálnom čase) a objednajete si online.

Všetko v niekoľkých jednoduchých krokoch.

#### Výhody:

- › Rýchle spracovanie
- › Bezplatná doprava
- › Nepreržitá dostupnosť
- › Flexibilné dodávky
- › Dostupnosť v reálnom čase
- › Prompt feedback

#### Zaregistrujte sa, ak chcete použiť službu E-Parts

Kontaktujte svojho miestneho zástupcu spoločnosti Daikin

#### Vždy prístupné pre vás

Odkazy na E-parts a na náhradné diely nájdete na našom Obchodnom portáli:

<http://eparts.daikin-ce.com>

<https://my.daikin.eu>



**DAIKIN**

Registration form for DAIKIN E-Parts

Customer Number / ID \*      Company \*

Address \*

Address Line 1

City      State/Province      Zip Code

Country \*

Please provide access to order E-Parts for:

The user filling in the action may order E-Parts online (not receipt of order acknowledgment per E-mail)

User No. 1

Mr.       Ms.       Other      Last Name

Phone Number \*      E-Mail \*



## Servisná Akadémia

Daikin Servisná Akadémia ponúka individuálne vzdelávacie kurzy produktov Daikin pokrývajúce všetky servisné prípady. Naším cieľom je pomôcť vám poskytovať lepšie služby, a tak rozvíjať aj vaše podnikanie.



#### Zámery a ciele

So servisnou akadémiou Daikin chceme ponúknuť jednotný európsky vzdelávací program pre servisných technikov (interných aj externých), aby ste sa stali najlepšími z najlepších.

- › Zabezpečujeme, aby naši partneri mali k dispozícii kvalifikovanú pracovnú silu.
- › Umožňujeme našim koncovým zákazníkom profitovať z kvalitných služieb.
- › Zvyšujeme výkonu a efektivity, s kratším časom na servisné zásahy.
- › Zlepšujeme kvalitu a tým aj spokojnosť zákazníkov.
- › Podporujeme profesionálne zázemie pre udržanie servisných technikov v priemysle HVAC-R.
- › Tam, kde je to možné, ponúkame školenia v miestnom jazyku.

#### Naše tréningové balíky pokrývajú tieto oblasti:

- › Inštalácia a príprava na uvedenie do prevádzky
- › Uvedenie do prevádzky
- › Údržba
- › Odstraňovanie porúch a oprava
- › Aplikácia a návrhy

#### Chcete sa dozvedieť viac?

Pre viac informácií o Daikin Academy Central Europe nás prosím kontaktujte:

[service@daikin.sk](mailto:service@daikin.sk)

1. Tieto obchodné podmienky (ďalej len „podmienky“) sa vzťahujú na všetky ponuky, predaj tovaru a poskytovanie služieb obchodnou spoločnosťou **DAIKIN AIRCONDITIONING CENTRAL EUROPE - SLOVAKIA S.R.O.**, sídlo Galvaniho ul 15/C, 821 04 Bratislava, IČO: 31 400 264, zápis v Obchodnom registri Mestského súdu Bratislava III, odd.: Sro, vI.č.: 9396/B (ďalej len „Daikin“) alebo „naš/naša/naše/ma“ alebo „my“ alebo „nás“) obchodným partnerom – právnickým osobám alebo fyzickým osobám – podnikateľom, ktorí pri uzatvorení a plnení zmluvy vystupujú v rámci svojej obchodnej alebo inej podnikateľskej činnosti (B2B) (ďalej len „zákazník“). Časť I sa vzťahuje na predaj a dodávky tovaru. Časť II sa vzťahuje na služby poskytované našim zákazníckym servisom. Akékoľvek individuálne dohody, ktoré sa odchyľujú od týchto podmienok, sú platné len vtedy, ak ich písomne potvrdíme a riadne podpíšeme. Akékoľvek neformálne vyhlásenia sú neplatné. Neuplatňujú sa žiadne obchodné podmienky objednávateľa. Prevzatie tovaru sa vždy považuje za potvrdenie našich podmienok. Na naše služby zákazníkom, ktorí sú spotrebiteľmi (B2C), sa vzťahujú osobitné obchodné podmienky. Naše obchodné podmienky nájdete na [www.daikin.sk](http://www.daikin.sk).

## I. OBCHODNÉ PODMIENKY PRE TOVAR

### 1. PONUKA

Naše ponuky sú nezáväzná. Všetky zobrazenia modelov a informácie o rozmeroch, hmotnostiach a technických údajoch sú nezáväzná a podliehajú zmenám súvisiacim s výrobou a modelom. Takéto zmeny sa nepovažujú za vadu tovaru.

### 2. ZADANIE OBJEDNÁVKY, ZMENA ODÁVANÉHO TOVARU

- Objednávky musia byť podané písomne (listom, faxom alebo e-mailom alebo prostredníctvom nášho online objednávkového systému). Ak spoločnosť Daikin potvrdí doručenie objednávky, nezmená to akceptáciu objednávky. Objednávka sa považuje za nami akceptovanú až po tom, ako sme jej akceptovanie výslovne písomne potvrdili alebo sme predmet objednávky skutočne vykonali. Všetky dohody urobené ústne alebo telefonicky musia byť potvrdené aj písomne, aby sa stali záväznými.
- Vyhradzujeme si právo odstúpiť od zmluvy po akceptovaní objednávky, ak informácie o finančnej situácii zákazníka, ktoré sme medzičasom získali, nasvedčujú, že zákazník nebude schopný zaplatiť za hoci len časť predmetu objednávky.
- Po doručení objednávky si tiež vyhradzujeme právo zmeniť a vylepšiť dodávaný produkt, napr. pokiaľ ide o jeho typ a dizajn, v rozsahu, v akom možno odovzdať očakávaný, že zákazník bude takéto zmeny a vylepšenia akceptovať s ohľadom na naše záujmy (napr. viacspiralové kompresory, skrutkové chladiče, vzduchotechnické jednotky atď.), sa uplatňujú osobitné pravidlá pre zrušenie objednávky, ktoré nájdete na [www.daikin.sk](http://www.daikin.sk).
- Zrušenie alebo zmena celej objednávky alebo jej časti zo strany zákazníka vyžaduje náš písomný súhlas a oprávňuje nás požadovať od zákazníka – okrem už poskytnutých služieb a vzniknutých nákladov – (storno) poplatok vo výške 20 % hodnoty objednávky bez DPH a najmenej 250 € bez DPH. Pri niektorých skupinách výrobkov, ktoré sa vyrábajú na základe konkrétnej objednávky (napr. viacspiralové kompresory, skrutkové chladiče, vzduchotechnické jednotky atď.), sa uplatňujú osobitné pravidlá pre zrušenie objednávky, ktoré nájdete na [www.daikin.sk](http://www.daikin.sk).

### 3. CENY A PLATOBNÉ PODMIENKY

- Ceny tovaru a služieb sú stanovené v cenníku, ktorý zverejňujeme spravidla raz ročne. Vyhradzujeme si právo meniť ceny aj v priebehu roka. Zmeny cien sa vzťahujú len na budúce objednávky.
- Ak nie je uvedené inak, ceny sa predstavujú netto ceny bez akýchkoľvek daní, ciel alebo poplatkov v uvedenej mene, avšak vrátane balného. Obaly a baliaci materiál nepreberáme späť.
- Nebudeme akceptovať žiadne námietky voči faktúram, ktoré nám budú doručené neskôr ako dva týždne po prijatí faktúry zákazníkom. Ak nie je splatnosť uvedená v príslušnej faktúre alebo nie je dohodnuté inak, splatnosť faktúr je 30 dní od dátumu vystavenia faktúry; dátumom platby je deň, kedy sme platbu prijali, v prípade bezhotovostného platobného styku sa za deň platby považuje deň, kedy sú peňažné prostriedky pripísané na náš bankový účet. V prípade omeškania platby sme oprávnení účtovať úrok z omeškania vo výške 12 % p.a. z dlžnej sumy. V prípade omeškania môžeme tiež požadovať úhradu všetkých nákladov spojených s vymáhaním našej pohľadávky, vrátane, bez obmedzenia, poplatkov za upomienky.
- Ak bola dohodnutá platba v splátkach, stane sa splatnou celá dlžná suma, ak je zákazník v omeškaní či len s jednou splátkou.
- Dodanie môžeme podmieniť vykonaním platby vopred.
- Zákazník nesmie zdržať alebo započítať platby na základe záručných alebo iných nárokov.

### 4. DODACIE LEHOTY

- Nami určené dodacie lehoty nie sú záväzná. Napriek tomu sa snažíme dodržiavať uvedené dodacie lehoty a iné termíny. Zákazník nemá právo trvať na dodržaní určitého času dodania. Oneskorenie dodania nezakladá zákazníkovi nárok na náhradu škody a zákazníka neopravňuje odstúpiť od zmluvy. To isté platí aj v prípade nedodržania dodacích lehôt z dôvodu zásahu vyššej moci, štrajku alebo iných udalostí mimo našej kontroly.
- V žiadnom prípade nie je zákazník oprávnený požadovať od nás úhradu pokút alebo iných sankcií v prípade nášho omeškania.
- Čiastočné dodávky sú povolené.
- Ak je zákazník v omeškaní s úhradou akéhokoľvek peňažného záväzku voči nám, môžeme zdržať splnenie všetkých ďalších našich záväzkov dodať tovar, a to až do zaplata všetkých predchádzajúcich dlhov zákazníka a nie sme povinní uhradiť zákazníkovi v tejto súvislosti žiadnu náhradu škody.

### 5. PRIJATIE DODÁVKY, PREVOD RIZIKA, ONESKORENÉ PRIJATIE

- Ak nie je dohodnuté inak, dodanie tovaru sa uskutočňuje podľa podmienok CIP (Incoterms 2020) na dohodnuté určené miesto.
- Dodanie CIP v zásade pokrýva len minimálne poistenie prepravy. Dodatočné poistenie prepravy bude zabezpečené len na výslovný žiadosť zákazníka a na základe samostatnej dohody a na náklady zákazníka.
- Zákazník je povinný bez zbytočného odkladu skontrolovať, či tovar, ktorý prijal priamo alebo prostredníctvom svojich zástupcov, neboli pri preprave poškodené a prípadné poškodenia obalu alebo tovaru zaznamenať toto do dodacieho listu a odmietnuť prevziať tovar od dopravcu. Ak zákazník zistí poškodenie tovaru až neskôr, je povinný nám takéto poškodenie oznámiť najneskôr do troch pracovných dní od doručenia, inak môže dôjsť k zániku nároku na poistné plnenie.
- Ak je zákazník v omeškaní s prevzatím tovaru, môžeme bez ohľadu na naše ostatné práva požadovať zaplataenie ceny za tovar tak, akoby bol dodaný, alebo s ním inak naložiť bez stanovenia lehoty. Ak s tovarom naložíme inak, dodacia lehota začne plynúť odo dňa, keď nám bude doručená písomná žiadosť zákazníka o dodanie tovaru.
- Od zákazníka môžeme požadovať úhradu akýchkoľvek nákladov, ktoré nám vznikli v dôsledku oneskorenia prijatia tovaru, vrátane, avšak nielen, nákladov na skladovanie, čakacie lehoty, atď.

### 6. VÝHRADA VLASTNÍCKEHO PRÁVA

- Spoločnosť Daikin zostáva vlastníkom dodávaného tovaru až do jeho úplného zaplataenia. Ak je tovar v našom vlastníctve spracovaný, môžeme žiadať o jej vydanie a navrátenie do predošlého stavu. Ak navrátenie do predošlého stavu nebude možné, nadobudneme vlastnícke právo k novej veci bezodplatne.
- Zákazník môže vykonať inštaláciu nami dodaného tovaru, ku ktorému máme vlastnícke právo a predmetov vytvorených jeho spracovaním u koncového zákazníka len v rámci svojej bežnej obchodnej činnosti. Zákazník je povinný v takom prípade platiť a účinne a v písomnej forme dohodnúť s koncovým zákazníkom, že koncový zákazník preberá dlh zákazníka zodpovedajúci neuhradenému dlhu zákazníka voči spoločnosti Daikin, s čím týmto vyjadrujeme náš súhlas. Zákazník musí zaznamenať prevod týchto dlhov vo svojich účtovných knihách najneskôr pri inštalácii tovaru.
- Zákazník nesmie tovar, ku ktorému máme vlastnícke právo, zaťažiť právom tretej osoby (napr.: zriadiť záložné právo, prenechať do nájmu).
- Zákazník nás musí bezodkladne informovať o akomkoľvek zadržaní, zabavení alebo inom znehodnotení tovaru, ku ktorému máme vlastnícke právo a/alebo prevode dlhu/vo a vysvetliť tretej strane, že sme k tomuto tovaru máme vlastnícke právo. Všetky súvisiace náklady znáša zákazník.
- Všetok hardvér určený pre vzdialené monitorovanie (ERMC), ako sú modemy a dátové/SIM karty, nainštalovaný/montovaný v/ na nami dodanom tovare, alebo dodaný zákazníkovi, zostáva vždy majetkom spoločnosti Daikin. Koncový zákazník má právo na používanie počas obdobia predplatného diaľkového monitorovania a hardvér musí byť spoločnosti Daikin vrátený okamžite po jeho skončení.

### 7. ZÁRUKA

Ak nie je dohodnuté inak a s vylúčením akýchkoľvek ďalších nárokov, zodpovedáme za prípadné vady a absenciu bežnej a dohodnutých vlastností tovaru v čase dodania takto:

- Záručná doba pre jednotlivé kategórie výrobkov je uvedená nižšie a začína plynúť od okamihu dodania (odovzdania dopravcu). Zákazník nesie dôkazné bremeno, že vada existovala už v čase dodania.

KATEGÓRIA PRODUKTOV	ZÁRUČNÁ DOBA
<b>Klimatizácia</b>	
Čističky vzduchu; Multisplit; SkyAir; VRV; Balené; Ventilačné zariadenia	3 roky
<b>Vykurovacie systémy</b>	
Teplé čerpadlá Altherma a hybridné teplé čerpadlá; zásobníky teplej vody pre domácnosť	3 roky
Plynové a olejové kotly	2 roky
Solárne panely	5 rokov
Systém podlahového vykurovania (potrubia, panely); výmenník tepla kotla Altherma Hybrid alebo Rotex A1	10 rokov
Ostatné vykurovacie produkty, ktoré nie sú uvedené vyššie	3 roky
<b>Aplikované systémy</b>	
Vzduchotechnické jednotky	1 rok
Vzduchotechnické jednotky Modular L; Ventilátorové jednotky	3 roky
Chladiace zariadenia**	1 rok
Chladiace zariadenia „Plug&Play“ (série EWAQ/EWYQ-A,-B,-C; série SEHV/SERHQ-B)	3 roky
<b>Chladienie</b>	
Conveni-Pack* všetky verzie; ZEAS	3 roky
Pridavné jednotky	3 roky
Komerčné chladicné jednotky (CCU; SCU) a iné stacionárne chladiace zariadenia Zanotti, Tewis, Hubbard, J&E Hall a Daikin*, skrine Iceberg.	1 rok
Chladiace zariadenia na prepravu*	2 roky
Zariadenie AHT HORECA	2 roky
Ostatné chladiarske produkty, ktoré nie sú uvedené vyššie	1 rok
<b>Riešenia a zariadenia tretích strán</b>	
Vzduchové clony	3 roky
Nádrž na olej a dažďovú vodu	5 rokov
Potrubie VA	10 rokov
Vybavenie Luve*, Güntner*	2 roky
Dadanco, Cabero, Smart Energy	1 rok

\* Len pod podmienkou, že zariadenie bolo uvedené do prevádzky spoločnosťou Daikin alebo nami autorizovanou a certifikovanou osobou a že spoločnosť Daikin alebo osoba autorizovaná a certifikovaná spoločnosťou Daikin opätovne uvedie zariadenie do prevádzky po akékoľvek väčšej opravě (napr. výmena regulátora, kompresora, výmenníkov tepla atď.), inak platí záruka v trvaní 1 rok.

\*\* Len pod podmienkou, že zariadenie bolo uvedené do prevádzky samotnou spoločnosťou Daikin a že spoločnosť Daikin sama opätovne uvedie zariadenie do prevádzky po každej väčšej opravě (napr. výmene regulátora, kompresora, výmenníkov tepla atď.), inak sa záruka neposkytuje.

- Zákazník si môže uplatniť nárok zo záruky len vtedy, ak zariadenie nainštalovala a uviedla do prevádzky spoločnosť Daikin alebo spoločnosť zaskolená spoločnosťou Daikin, a to v súlade s návodom na inštaláciu od spoločnosti Daikin a pravidelne ho udržiava v súlade s najnovšími platnými servisnými pokynmi spoločnosti Daikin a/alebo návodom na prevádzku a/alebo údržbu.
- Neposkytujeme žiadnu záruku ani nepreberáme žiadnu zodpovednosť za vady, pokiaľ zákazník neoznámí zjavné vady písomným oznámením do 3 pracovných dní od prevzatia tovaru od dopravcu a ak sa ostatné vady neoznámia písomne bez zbytočného odkladu po ich prvom zistení.
- V prípade existencie záruky sa zaväzujeme podľa vlastného uváženia opraviť vadný tovar alebo jeho komponenty alebo poskytnúť tovar alebo komponenty bez väd. Iné záručné nároky akékoľvek povahy sú vylúčené. Neznášame žiadne náklady, ktoré vzniknú zákazníkovi na prácu, cestovné náklady, spotrebný materiál, ako sú chladiivo, mraziace prostriedky, glykol a maziva, alebo iné náklady (napr. na inštaláciu, dodatočné vybavenie).
- Spoločnosť Daikin môže podľa vlastného uváženia poskytnúť aktualizácie softvéru a/alebo hardvéru. Aktualizácie môžu zahŕňať opravy chýb, vylepšenia, ako aj aktualizácie a zdokonalenia. Aktualizácie sa zákazníkovi poskytujú v strojovej čiitateľnej a inštalovateľnej forme vrátane pokynov na inštaláciu. Zákazník je povinný nainštalovať aktualizácie na vlastné náklady a v primeranej lehote. Za akékoľvek škody spôsobené neinštalovaním aktualizácií zodpovedá výlučne zákazník a spoločnosť Daikin nenesie žiadnu zodpovednosť za neaktualizovanie jednotky.
- Okrem odsekov 2 až 3 záruka a/alebo zodpovednosť sa nevzťahujú na vady, ktoré boli spôsobené nevhodným alebo nesprávnym používaním alebo zaobchádzaním, nedodržaním prevádzkových podmienok alebo pokynov na údržbu, nadmerným používaním alebo nevhodnými prevádzkovými materiálmi alebo náhradnými materiálmi alebo náhradnými dielmi, ktoré nedodala spoločnosť Daikin. Záruka sa nevzťahuje ani na bežné opotrebenie spotrebných dielov vrátane, okrem iného, filtrov, dýz horákov, uhlíkových kief motorov, spojok, elektród, ochranných anód, UV sond, mriežok, oleja alebo iného spotrebného materiálu.
- Pokiaľ nám nebude poskytnutý potrebný čas a možnosť oprávnenosti reklamácie. V prípadoch, keď sa pri prešetrovaní zistí, že reklamácia je neopodstatnená, a záruka je zamietnutá (napr. diel bol poškodený vonkajšími faktormi, nedostatočnou údržbou, diel funguje správne atď.), môžeme si uplatniť nárok na náhradu nákladov spojených s prešetrovaním, prepravou, ako aj náklady na tovar, ktorý bol v rámci riešenia reklamácie použitý.
- Inteligentné aktívne zariadenia Daikin sú monitorované, aby sa zabezpečila ich správna prevádzka počas záručnej doby.

### 8. ZODPOVEDNOSŤ

- Za škodu zodpovedáme len vtedy, ak sme preukázateľne konali úmyselne alebo s hrubou nebanalnosťou. Odmietame akúkoľvek zodpovednosť za drobnú nebanalnosť. Nezodpovedáme najmä za následné škody (napr. pretože v dôsledku nesprávnych dodávok) a finančné straty, úšly zisk, nedosiahnuté úspory, stratu úrokov a akékoľvek škody vzniknuté z nárokov tretích osôb voči zákazníkovi, pokiaľ vyššie uvedené nie je spôsobené našim úmyselným konaním alebo úmyselným opomenutím alebo hrubou nebanalnosťou. Ak škoda vznikla v dôsledku väd tovaru, ktorý nám bol dodaný, sme zodpovední len do tej miery, do akej je voči nám zodpovedný výrobca alebo náš dodávateľ. Naša zodpovednosť v žiadnom prípade nesmie prekročiť hodnotu predmetného tovaru vyplývajúcu z jeho ceny uvedenej na príslušnej faktúre.

## 9. PREDĹŽENÁ ZÁRUKA

1. Okrem článku 7 týchto podmienok má zákazník možnosť dohodnúť sa s nami na systéme predĺženej záruky, ak je k dispozícii. Predĺžená záruka začína plynúť po štandardnej záruke vyplývajúcej z článku 7 týchto podmienok a jej podmienky sa môžu odlišovať od podmienok štandardnej záruky. Predĺžená záruka musí byť výslovne písomne dohodnutá medzi spoločnosťou Daikin a zákazníkom v samostatnej zmluve. Predĺžená záruka je platná len vtedy, ak sú splnené, okrem podmienky uvedenej v druhej vete tohto odseku, všetky nasledujúce požiadavky:

- 1) úhrada ceny za tovar v plnej výške zo strany zákazníka v lehote splatnosti,
  - 2) odborná inštalácia tovaru osobou autorizovanou spoločnosťou Daikin (Daikin alebo autorizovaný servisný partner Daikin),
  - 3) používanie tovaru podľa stanovených podmienok (palivo, ohnisko, okolité podmienky atď.),
  - 4) uvedenie tovaru do prevádzky spoločnosťou Daikin alebo autorizovanými servisnými partnermi spoločnosti Daikin,
  - 5) pravidelnú údržbu tovaru vykonáva a potvrdzuje spoločnosť Daikin alebo autorizovaný servisný partner spoločnosti Daikin.
- Pre aplikované systémy:

a) pravidelnú údržbu tovaru vykonáva a potvrdzuje spoločnosť Daikin alebo autorizovaný servisný partner spoločnosti Daikin, b) aktivovaná služba „Daikin on Site“.

Ak nie je splnená niektorá z vyššie uvedených podmienok, spoločnosť Daikin má právo odstúpiť od zmluvy o predĺženej záruke bez vznikajúceho nároku zákazníka na vrátenia zaplateného poplatku.

2. Nami poskytnutá štandardná aj predĺžená záruka na tovar zaniká, ak nami požadované servisné práce a výkony na tovare neboli vykonané včas alebo ich nevykonala spoločnosť autorizovaná spoločnosťou Daikin a ak zákazník alebo koncový zákazník (podľa prípadu) nedodržiava servisné intervaly požadované spoločnosťou Daikin. Dôkazné bremeno týkajúce sa riadneho a včasného vykonávania údržby, čistenia či iných servisných prác nesie zákazník. Záruka zaniká aj vtedy, ak zákazník použije akékoľvek diely, náhradné diely, prevádzkové kvapaliny, či príslušenstvo, ktoré nie sú autorizované spoločnosťou Daikin, alebo ak do dodaného výrobku zasahuje a vykonáva na ňom zmeny osoba, ktorá nie je autorizovaná spoločnosťou Daikin. Záruka sa nevzťahuje na spotrebné diely.

## 10. VRÁTENIE TOVARU

1. Tovar je možné vrátiť a vymeniť len na základe nášho výslovného a písomného súhlasu. Vrátený tovar prijímame len v minimálnej čistej hodnote 100,00 EUR za kus a maximálnej netto hodnote 50 000,00 EUR za kus a len za predpokladu, že tento tovar nie je poškodený, nebol použitý, je v pôvodnom obale a je vhodný na ďalší predaj. Nie je povolené najmä vrátenie už nainštalovaných jednotiek (vrátane chladiacich jednotiek), ani žiadnych jednotiek vyrobených na objednávku, ako ani náhradných dielov.

2. Zákazník vyplní formulár „Žiadosť o vrátenie tovaru“ (k dispozícii na obchodnom portáli spoločnosti Daikin www.daikin.sk) a zaslať nám ho na nami poskytnuté faxové číslo alebo e-mailovú adresu do 10 kalendárnych dní od prevzatia tovaru zákazníkom od dopravcu, inak vrátenie tovaru neakceptujeme.

3. Tovar je potrebné doručiť na nami určené miesto, pričom riziko počas jeho prepravy nesie zákazník.

4. V každom prípade vrátenia tovaru bude zákazníkovi vrátených maximálne 80 % netto ceny tovaru, ktorú sme mu za daný tovar fakturovali. Na všetky štandardné vrátenia sa vzťahuje aj poplatok za opätovné uskladnenie/administratívny poplatok vo výške 20 % z netto ceny tovaru.

5. Všetky vrátené zásielky kontrolujeme. Ak je tovar vrátený v rozpore s odsekmi 1 tohto článku, môžeme odmietnuť vrátenie tovaru a vrátiť ho späť zákazníkovi na jeho náklady a riziko. Prípadne môžeme účtovať vyšší poplatok za opätovné uskladnenie/administratívny poplatok ako vyššie uvedených 20 % z netto ceny tovaru.

6. Dobropisy akékoľvek povahy sa započítavajú výlučne na pohľadávky budúcich dodávok.

## 11. MONTÁŽ

1. Zákazník je zodpovedný za montáž a uvedenie tovaru do prevádzky a za zabezpečenie toho, aby jeho zamestnanci, zástupcovia a subdodávatelia alebo akékoľvek iné osoby, ktoré zákazník použije na inštaláciu a uvedenie tovaru do prevádzky, boli na to riadne zaškolení a aby boli dodržané podmienky všetkých pokynov alebo príručiek dodaných s tovarom.

## 12. ŽIVOTNÉ PROSTREDIE, LICENCIE

1. Zákazník je zodpovedný za všetky náklady, poplatky a výdavky, ktoré vzniknú v súvislosti s vyradením z prevádzky, zhodnotením, recykláciou a likvidáciou celého tovaru alebo jeho časti, a nesmie od nás požadovať úhradu týchto nákladov ani poskytnutie žiadnych príspevkov.

2. Zákazník je zodpovedný za získanie a dodržiavanie všetkých príslušných licencií, povolení, oprávnení a súhlasov príslušných regulačných orgánov a za dodržiavanie akýchkoľvek ostatných zákonných požiadaviek alebo podmienok v súvislosti so skladovaním, inštaláciou, prevádzkou, používaním, údržbou, opravou, prepravou, vyradením z prevádzky, zhodnotením a prípadnou likvidáciou tovaru.

3. Ak zákazník predá celý tovar alebo jeho časť inej strane, môže s ňou uzavrieť podobnú zmluvu. .

## 13. DÔVERNOSŤ

1. Všetky informácie a/alebo rady, či už písomné alebo ústne, týkajúce sa tovaru alebo nášho podnikania, ktoré sme poskytli zákazníkovi, nesmú byť poskytnuté žiadnej tretej strane bez nášho predchádzajúceho písomného súhlasu, s výnimkou prípadov, keď sú tieto informácie a/alebo rady verejne dostupné bez toho, aby bola porušená táto podmienka, alebo keď je ich zverejnenie vyžadované zákonom.

2. Zákazník nám bezodkladne oznámi akékoľvek zverejnenie vyžadované zákonom, aby sme mohli požiadať o alebo hľadať vhodný nástroj, aby sme takémuto zverejneniu zabránili. Zákazník sa zaväzuje plne spolupracovať s nami (na vlastné náklady), ak odmietneme takúto požiadavku.

## 14. PRÁVA DUŠEVNÉHO VLASTNÍCTVA

1. Zákazník nemá žiadne práva na duševné vlastníctvo, ktoré nám patrí alebo na ktoré sme získali licenciu.

2. Zákazník nesmie dovoliť, aby bola akákoľvek ochranná známka, pokyn alebo upozornenie umiestnené na tovare zmazané alebo zakryté.

3. Všetky návrhy, vzorky, modely, experimentálne zariadenia, marketingové zariadenia, príslušenstvo a iné predmety týkajúce sa tovaru alebo jeho vývoja alebo vytvorenia zostávajú naším majetkom a máme k nim všetky zákonom povolené práva duševného vlastníctva, považujú sa za dôverné a nesmú byť kopírované, reprodukované alebo poskytnuté akékoľvek osobe bez nášho predchádzajúceho písomného súhlasu.

## 15. OSOBNÉ ÚDAJE

1. Osobné údaje zákazníka, ktoré sme získali na základe objednávky, budú elektronicky uložené a spracované na účely vybavenia objednávky, poskytnutia tovaru a služieb zákazníkovi, riadenia vzťahu so zákazníkom, na účely nášho účtovníctva a procesov a na právne alebo regulačné účely. Na niektoré z týchto účelov budeme musieť zdieľať údaje zákazníka s tretími stranami, ale vždy zabezpečíme, aby boli tieto údaje dôverné a chránené danými tretími stranami.

2. Zákazník súhlasí s tým, že môžeme požiadať úverové referenčné agentúry a/alebo úverové poisťovne alebo inkasné spoločnosti o vykonanie rešerše alebo kontroly finančnej situácie zákazníka s cieľom posúdiť solventnosť zákazníka a že môžeme na tento účel poskytnúť informácie o zákazníkovi (meno, adresa, kontaktné údaje, meno majiteľa, údaje o objednávke, história objednávok, platobná morálka, zostatok na účte zákazníka) spoločnostiam, ako sú Atradius Credit Insurance N.V., Zweigniederlassung Österreich, CRIF GmbH, Österreich, Akzeptia Inkasso GmbH alebo iným.

3. Zákazník ďalej súhlasí s tým, že my a ďalší členovia našej skupiny (ako sú uvedení na www.daikin.com) môžeme používať osobné údaje zákazníka (meno, adresu, kontaktné údaje, údaje o objednávkach a histórii) aj na naše vlastné marketingové účely a kontaktovať zákazníka telefonicky, e-mailom alebo prostredníctvom SMS alebo iných služieb zasielaním správ o našich produktoch a službách, ktoré môžu byť pre zákazníka zaujímavé. Zákazník môže svoj súhlas kedykoľvek odvolať. Podrobnosti a konkrétne aplikácie nájdete v našich zásadách ochrany osobných údajov pre b2b a b2c, ktoré sú k dispozícii na www.daikin.sk.

## 16. PRÁVOMOC SÚDOV, ROZHODNÉ PRÁVO

1. Všetky spory vyplývajúce zo zmluvného vzťahu medzi nami a zákazníkom alebo v súvislosti s ním sú oprávnené rozhodovať súdy Slovenskej republiky.

2. Všetky zmluvy, ktoré sme uzavreli, a všetky spory, ktoré vzniknú v súvislosti s týmito zmluvami, sa riadia a vykladajú v súlade s právnym poriadkom Slovenskej republiky bez ohľadu na jeho kolízne normy a Dohovor OSN o predaji tovaru.

## 17. SALVÁTORSKÁ KLAUZULA

1. Ak je niektoré z ustanovení týchto obchodných podmienok alebo zmluvy uzavretej medzi nami a zákazníkom neplatné alebo neúčinné, nemá to vplyv na ostatné ustanovenia týchto podmienok alebo zmluvy. Neplatné ustanovenia sa nahradia platnými ustanoveniami, ktoré čo najbližšie zodpovedajú zámeru strán.

## II. OBCHODNÉ PODMIENKY PRE SLUŽBY

Na služby poskytované našim zákazníckym servisom, ako je montáž, uvedenie do prevádzky, kontrola a odstraňovanie porúch, oprava a údržba, sa vzťahujú tieto nasledovné podmienky.

### 1. ROZSAH SLUŽIEB

1. Presný rozsah služieb vyplýva z našej písomnej ponuky alebo písomného potvrdenia akceptácie objednávky. Cena za akékoľvek ďalšie služby, ktoré nie sú výslovne uvedené v ponuke a/alebo v potvrdení akceptácie objednávky a ktoré poskytujeme na žiadosť zákazníka, bude nami účtovaná osobitne podľa nášho platného cenníka. To isté platí, ak sa pri kontrole na mieste zistí, že je potrebné poskytnutie ďalších služieb.

2. Pri jednotlivých diaľkových monitorovaniach bude náš zákaznícky servis konať len na pokyn zákazníka, alebo ak takéto požiadavka bola vopred písomne dohodnutá.

3. Služby poskytujeme výlučne pre nami vyrobené a/alebo dodané zariadenia a komponenty. Rozsah služieb preto nezahŕňa skúšku komponentov tretích strán, skúšku tesnosti prívodných potrubí položených zákazníkom, skúšku elektrických prívodov a/alebo pripojovacích vedení, hydraulické nastavenie jednotky. V prípade jednotiek pozostávajúcich z komponentov dodaných zákazníkom alebo treťou osobou naše služby nezahŕňajú kontrolu celej jednotky. Neposkytujeme najmä kontrolu toho, či je jednotka, do ktorej alebo v rámci ktorej boli Daikin zariadenia alebo komponenty dodané, kompletná a či sú jej bezpečnostné zariadenia v súlade s príslušnými predpismi a stavom techniky.

4. Nie sme povinní kontrolovať správnosť žiadnych informácií a dokumentov (napr. opisy jednotiek, schémy), ktoré nám poskytol zákazník.

### 2. ODHADY NÁKLADOV

1. Odhady nákladov sú nezáväzná.
2. Ak sme poskytli odhad nákladov alebo ponuku balíka služieb, vyžiadame si najprv od zákazníka súhlas s akýmkoľvek potrebným dodatčnými prácami, ktorých potrebu možno zistiť až pri realizácii, sú potrebné na zabezpečenie prevádzkyschopnosti a presahujú 10 % celkové sumy služby.

### 3. POVINNOSŤ POSKYTNÚŤ SÚCINNOSŤ

1. Zákazník je povinný zabezpečiť, aby akákoľvek spolupráca z jeho strany, ktorá je potrebná na poskytnutie nami požadovaných služieb bola poskytnutá včas a bezplatne.

2. Zákazník je povinný najmä umožniť prístup k jednotkám podľa potreby. Zákazník si na vlastné náklady zabezpečí splnenie všetkých potrebných technických požiadaviek (napr. napájanie), pokiaľ takéto požiadavky nezabezpečíme my na základe osobitnej dohody. Zákazník musí zabezpečiť, aby bolo príslušné pracovisko dostatočne osvetlené. Ak je to potrebné, zákazník poskytne rebriky a lešenie, ktoré našim zamestnancom a pracovníkom umožnia bezpečný prístup na pracovisko alebo stavenisko. Pracovisko musí byť ľahko dostupné pomocou vozidla zákazníckeho servisu.

3. Zákazník poskytne všetky potrebné informácie a dokumenty, ktoré umožnia bezproblémové poskytnutie dohodnutých služieb. Pred začatím poskytovania služieb je zákazník povinný oznámiť najmä všetky zmeny štandardných nastavení, riadiaceho systému a iných parametrov, ktoré vykonal zákazník alebo tretie strany, ako aj všetky poškodenia jednotky, o ktorých zákazník vie.

4. Pri uvedení jednotky do prevádzky musí zákazník zabezpečiť aj splnenie požiadaviek uvedených v našich súvisiacich podmienkach.

5. Ak zákazník neposkytne riadne súčinnosť, môžeme prerušiť výkon našej práce. Okrem toho zákazník znáša všetky súvisiace dodatočné náklady, vrátane času nečinnosti našich zamestnancov a iných pracovníkov, ktorých nie je možné v krátkom čase využiť inak, ako aj prípadné náklady na dodatočný cestovný čas, a to na základe cien nášho platného cenníka.

### 4. CENY A PLATOBNÉ PODMIENKY

1. Ceny za služby sú uvedené v cenníku služieb platnom v čase doručenia objednávky, pokiaľ naša písomná ponuka nestanovuje inak.

2. Služby sa spravidla účtujú na základe skutočne stráveného času podľa dohodnutých hodinových sadziieb navýšených o cestovné náklady na základe paušálnych poplatkov alebo skutočne stráveného času (km a čas).

3. Naše pravidelné servisné hodiny sú od pondelka do piatka od 8.30 h do 16.30 h. Mimo tohto času požadujeme za poskytnutie služieb príplatok vo výške 50 % bežnej ceny služby. Za prácu poskytnutú v nedeľu, počas štátnych sviatkov a od 20.00 h do 7.00 h nasledujúceho dňa požadujeme úhradu príplatku vo výške 100 % bežnej ceny služby.

4. Cena náhradných dielov bude stanovená na základe cenníka platného v deň výmeny príslušného dielu jednotky. Vlastnícke právo k náhradným dielom si ponecháme až do úplného zaplata príslušnej faktúry.

5. Faktúry budú vystavené po vykonaní služby alebo na základe vzájomnej písomnej dohody.

6. Ak zákazník zruší objednávku alebo ak je miesto/jednotka neprístupná alebo len ťažko dostupná, budeme od zákazníka požadovať zaplataenie príplatku vo výške 50 % celkovej hodnoty príslušnej objednávky plus cestovné náklady, najmenej však 250,00 EUR.

7. Ak nie je splatnosť uvedená v príslušnej faktúre alebo nie je dohodnuté inak, splatnosť faktúr je 30 dní od dátumu vystavenia faktúry bez možnosti akéhokoľvek započítania pohľadávky zákazníka voči našej pohľadávke; dátumom platby je deň, kedy sme platbu prijali, v prípade bezhotovostného platobného styku sa za deň platby považuje deň, kedy sú peňažné prostriedky pripísané na náš bankový účet. V prípade omeškania platby sme oprávnení účtovať úrok z omeškania vo výške 12 % p. a. z dlžnej sumy. V prípade omeškania môžeme tiež požadovať úhradu všetkých nákladov spojených s vymáhaním našej pohľadávky, vrátane, bez obmedzenia, poplatkov za upomienky.

8. V opačnom prípade sa primerane uplatňuje časť I článok 3 (Ceny a platobné podmienky) týchto obchodných podmienok.

### 5. ZÁRUKA

1. Zodpovedáme za starostlivosť a profesionálne poskytovanie služieb. Všetky služby poskytuje kvalifikovaný personál.

2. Záruka nebude poskytnutá, ak zákazník neoznámí javné vady do 3 pracovných dní od poskytnutia služby a ostatné vady bez zbytočného odkladu po ich zistení.

3. V opačnom prípade sa primerane uplatňuje časť I článok 7 (Záruka) týchto obchodných podmienok.

### 6. INÉ USTANOVENIA

1. Všetok hardvér určený pre vzdialené monitorovanie (ERMC), ako sú modemy a dátové/SIM karty, nainštalovaný/montovaný v/ na nami dodanom tovare, alebo dodaný zákazníkovi, zostáva vždy majetkom spoločnosti Daikin. Koncový zákazník má právo na používanie počas obdobia predplatného diaľkového monitorovania a hardvér musí byť spoločnosti Daikin vrátený okamžite po jeho skončení.

2. Ak nie je v týchto podmienkach uvedené inak, na služby sa primerane vzťahujú ustanovenia časti I týchto obchodných podmienok, najmä tie, ktoré sa týkajú dodacích lehôt, výhrady vlastníckeho práva, zodpovednosti, životného prostredia a licencií, osobných údajov, právomoci súdov a rozhodného práva.

Obchodné podmienky spoločnosti Daikin sú k dispozícii aj na webovom sídle [www.daikin.sk](http://www.daikin.sk)

DAIKIN AIRCONDITIONING CENTRAL EUROPE - SLOVAKIA s.r.o.,

sídlo Galvaniho ul 15/C, 821 04 Bratislava, IČO: 31400264, zápis v Obchodnom registri Okresného súdu Bratislava I, oddiel: Sro, vl.č.: 9396/B  
telefón +421 2 57103211, fax +421 2 57103299, office@daikin.sk, <https://www.daikin.sk/>







# Daikin Altherma 3 R MT

Už čoskoro – júl 2023



## Daikin Altherma 3 R MT chladivovo - splitová séria (Trieda 08-10-12)

BLUEEVOLUTION

Zamerané najmä na trh renovácie, stredno-teplotné tepelné čerpadlo, séria R-32 ERR-A-E ponúka výkon na najvyššej úrovni vrátane:

- › LWT 65°C teploty do vykurovania
- › Ultra nízka hlučnosť
- › Štýlový vzhľad
- › Prevádzka na kompresor až do vonkajšej teploty -25°C
- › Vysoký vykurovací výkon pri nízkych teplotách okolia
- › Výkon až do A+++ (mierne klimatické pásmo / 35°C)
- › Chladivo R-32 šetrné k životnému prostrediu
- › Pripravený na cloud
- › Pripojenie vonkajšej a vnútornej jednotky chladivom

Séria Daikin Altherma 3 R MT ERR-A-E navyše ponúka:

- › Konektory inteligentnej siete SMART GRID priamo na doske PCB
- › Nová generácia vstavaných záložných ohrievačov pre modely ECH<sub>2</sub>O
- › Externá súprava pre 2 teplotné zóny ako voliteľné príslušenstvo



Trieda 08, 10, 12 kW

DAIKIN AIRCONDITIONING CENTRAL EUROPE - SLOVAKIA s.r.o.

Galvaniho 15/C, SK - 821 04 Bratislava · Tel.: +421 2 5710 3211 · e-mail: zakaznik@daikin.sk · www.daikin.sk

Výrobky Daikin distribuuje spoločnosť:



Spoločnosť Daikin Europe NV, sa podieľa na programe Eurovent pre certifikáciu klimatizačných jednotiek (AC), kvapalinového chladenia (LCP), VZT jednotiek (AHU) a izbového klimatizačného zariadenia (FCU). Pozrite si pokračujúcu platnosť certifikátu na webovej stránke: [www.eurovent-certification.com](http://www.eurovent-certification.com) alebo: [www.certiflash.com](http://www.certiflash.com)

Aktuálna publikácia slúži iba na informatívne účely a nepredstavuje záväznú ponuku spoločnosti Daikin Europe NV. / Daikin Central Europe Handels GmbH. Spoločnosť Daikin Europe NV / Daikin Central Europe Handels GmbH zostavila obsah tejto publikácie podľa svojich najlepších vedomostí. Nedáva ani výslovnú, ani implicitnú záruku za úplnosť, presnosť, spoľahlivosť alebo vhodnosť na určitý účel jeho obsahu a tu prezentovaných produktov a služieb. Technické údaje sa môžu zmeniť bez predchádzajúceho upozornenia. Spoločnosť Daikin Europe NV / Daikin Central Europe Handels GmbH otvorene odmieta akúkoľvek zodpovednosť za akékoľvek priame alebo nepriame škody v širšom slova zmysle, vyplývajúce z alebo vzťahujúce sa k používaniu a/alebo interpretácii tohto letáku. Celý obsah je chránený autorskými právami spoločnosti Daikin Europe NV.

DAKE Cenník Vykurovanie 2023 – 2024 | Verzia April 2023  
Vyhradujeme si právo na tlačové chyby a zmeny modelov.



**ПАТЕНТ**

**№ 2023-2024**

**Выкурование**

**Сенік 2023-2024**

**Выкурование**

**Сенік 2023-2024**

**Выкурование**

**Сенік 2023-2024**

**Выкурование**