

PLATNÝ OD 1. APRÍLA 2019

KATALÓG VÝROBKOV 2019/2020

SANITÁRNA KERAMIKA A KÚPEĽŇOVÝ NÁBYTOK

**KNOW
HOW**
INSTALLED

Geberit Acanto

Geberit Citterio

Geberit Xeno²

Geberit myDay

Geberit iCon

Geberit Option

Geberit Publica

Geberit AquaClean

Geberit Monolith

Ďalšie výrobky

Dodatok

















Geberit Acanto

Umývadlá.....	6
Prehľad sortimentu – umývadlá a skrinky pod umývadlá Geberit Acanto	7
Malé umývadlo	8
Umývadlá	9
Dvojumývadlá	14
Nábytkové umývadlá	15
Kúpeľňový nábytok	16
Prehľad príslušenstva – kúpeľňový nábytok Geberit Acanto	17
Podumývadlové skrinky	18
Bočné skrinky	22
Zrkadlové skrinky	27
Iný nábytok	28
Príslušenstvo	29
WC.....	30
Závesné WC	30
Stojacie WC, zvýšené	30
WC sedadlá s krytom WC	31
Bidety.....	32
Závesné bidety	32







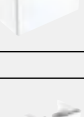

Umývadlá

Prehľad sortimentu – umývadlá a skrinky pod umývadlá Geberit Acanto

Geberit Slovensko, Stav: január 2019

	Umývadlo Geberit Acanto	Umývadlo Geberit Acanto s odkladacou plochou	Umývadlo Geberit Acanto s odkladacou plochou, jednoduché upevnenie	Umývadlo Geberit Acanto s odkladacou plochou vpravo a jednoduchým upevnením	Dvojumývadlo Geberit Acanto pre osadenie do skrinky s jednoduchým upevnením	60 cm		65 cm	75 cm	90 cm		120 cm	
						500.620.01.2 500.620.01.8	500.621.01.2 500.621.01.8	500.622.01.2 500.622.01.8	500.623.01.2 500.623.01.8 500.624.01.2 500.624.01.8	500.625.01.2 500.625.01.8 500.626.01.2 500.626.01.8	500.627.01.2 500.627.01.8 500.628.01.2 500.628.01.8		
													
	→ str. 9	→ str. 9	→ str. 9	→ str. 10	→ str. 10	→ str. 14							
Šírka 400 mm													
Skrinka Geberit Acanto pod malé umývadlo, s jednými dvierkami, fľašová zápachová uzávierka s nornou rúrkou	500.607.01.2 500.607.16.1 500.607.JK.2 500.607.JL.2		→ str. 18										
Šírka 450 mm													
Skrinka Geberit Acanto pod malé umývadlo, s jednými dvierkami, fľašová zápachová uzávierka s nornou rúrkou	500.608.01.2 500.608.16.1 500.608.JK.2 500.608.JL.2		→ str. 18										
Šírka 600 mm													
Skrinka Geberit Acanto pod umývadlo, s jednou zásuvkou a vnútornou zásuvkou, fľašová zápachová uzávierka s nornou rúrkou	500.609.01.2 500.609.16.1 500.609.JK.2 500.609.JL.2		→ str. 19	✓									
Skrinka Geberit Acanto pod umývadlo, s jednou zásuvkou a vnútornou zásuvkou, skrátene vyloženie, fľašová zápachová uzávierka s nornou rúrkou	500.614.01.2 500.614.16.1 500.614.JK.2 500.614.JL.2		→ str. 20										
Šírka 650 mm													
Skrinka Geberit Acanto pod umývadlo, s jednou zásuvkou a vnútornou zásuvkou, fľašová zápachová uzávierka s nornou rúrkou	500.610.01.2 500.610.16.1 500.610.JK.2 500.610.JL.2		→ str. 19		✓								
Šírka 750 mm													
Skrinka Geberit Acanto pod umývadlo, s jednou zásuvkou a vnútornou zásuvkou, fľašová zápachová uzávierka s nornou rúrkou	500.611.01.2 500.611.16.1 500.611.JK.2 500.611.JL.2		→ str. 19			✓							
Skrinka Geberit Acanto pod umývadlo, s jednou zásuvkou a vnútornou zásuvkou, skrátene vyloženie, fľašová zápachová uzávierka s nornou rúrkou	500.615.01.2 500.615.16.1 500.615.JK.2 500.615.JL.2		→ str. 20										
Šírka 900 mm													
Skrinka Geberit Acanto pod umývadlo, s jednou zásuvkou a vnútornou zásuvkou, fľašová zápachová uzávierka s nornou rúrkou	500.612.01.2 500.612.16.1 500.612.JK.2 500.612.JL.2		→ str. 19				✓		✓				
Skrinka Geberit Acanto pod umývadlo, s jednou zásuvkou a vnútornou zásuvkou, skrátene vyloženie, fľašová zápachová uzávierka s nornou rúrkou	500.616.01.2 500.616.16.1 500.616.JK.2 500.616.JL.2		→ str. 20										
Šírka 1 200 mm													
Skrinka Geberit Acanto pod dvojumývadlo, s dvomi zásuvkami, fľašová zápachová uzávierka s nornou rúrkou	500.613.01.2 500.613.16.1 500.613.JK.2 500.613.JL.2		→ str. 21									✓	

✓ (✓ Kompatibilné)

Umývadlo Geberit Acanto so skrytým prepacom a krytom odtoku	Umývadlo Geberit Acanto so skrytým prepacom, odkladacou plochou a krytom odtoku	Nábytkové umývadlo Geberit Acanto			Umývadlo Geberit Acanto so skráteným vyložením	Umývadlo Geberit Acanto so skráteným vyložením a odkladacou plochou	Umývadlo Geberit Acanto so skráteným vyložením, odkladacou plochou a jednoduchým upevnením	Malé umývadlo Geberit Acanto, otvor pre armatúru vpravo	Malé umývadlo Geberit Acanto
		60 cm	75 cm	90 cm					
60 cm	75 cm	60 cm	75 cm	90 cm	60 cm	75 cm	90 cm	40 cm	45 cm
500.629.01.2 500.629.01.8	500.630.01.2 500.630.01.8	500.640.01.2 500.640.01.8	500.641.01.2 500.641.01.8	500.642.01.2 500.642.01.8 500.643.01.2 500.643.01.8	500.631.01.2 500.631.01.8	500.632.01.2 500.632.01.8	500.633.01.2 500.633.01.8 500.634.01.2 500.634.01.8	500.635.01.2 500.635.01.8	500.636.01.2 500.636.01.8
									
→ str. 11	→ str. 11	→ str. 15	→ str. 15	→ str. 15	→ str. 12	→ str. 12	→ str. 13	→ str. 8	→ str. 8
								✓	
									✓
✓		✓							
					✓				
						✓			
	✓		✓						
				✓					
							✓		

Malé umývadlo

Novinka

Malé umývadlo Geberit Acanto, otvor pre armatúru vpravo

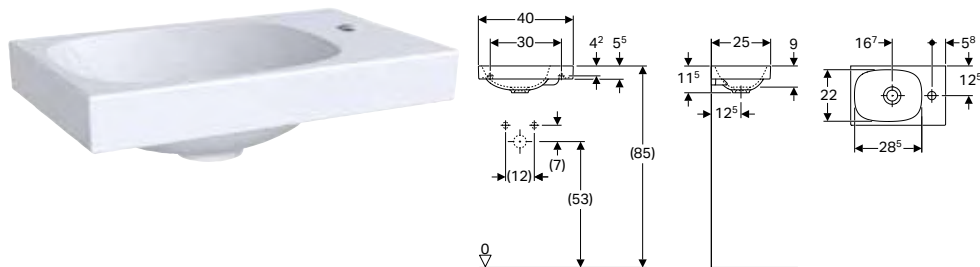

Technické údaje

Materiál	Jemný žiaruvzdorný íl
----------	-----------------------

Vlastnosti

- Môže byť inštalované so skrinkou pod umývadlo
- Asymetrické

Č. výr.	Povrch/farba	B [cm]	H [cm]	T [cm]	Otvor pre batériu	Prepad
500.635.01.2	Biela	40	11,5	25	Vpravo	Bez
500.635.01.8	KeraTect / Biela	40	11,5	25	Vpravo	Bez

K dispozícii od júl 2019

Kombinovateľné s

- Skrinka Geberit Acanto pod malé umývadlo, s jednými dverkami, fľašová zápachová uzávierka s nornou rúrkou → str. 18

Novinka

Malé umývadlo Geberit Acanto

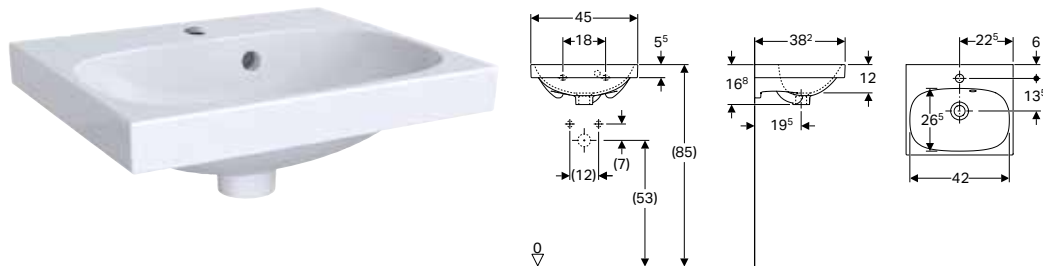

Technické údaje

Materiál	Jemný žiaruvzdorný íl
----------	-----------------------

Vlastnosti

- Môže byť inštalované so skrinkou pod umývadlo
- Prepad asymetrický

Č. výr.	Povrch/farba	B [cm]	H [cm]	T [cm]	Otvor pre batériu	Prepad
500.636.01.2	Biela	45	16,8	38,2	V strede	Viditeľné
500.636.01.8	KeraTect / Biela	45	16,8	38,2	V strede	Viditeľné

K dispozícii od júl 2019

Kombinovateľné s

- Skrinka Geberit Acanto pod malé umývadlo, s jednými dverkami, fľašová zápachová uzávierka s nornou rúrkou → str. 18

Umývadlá

Novinka

Umývadlo Geberit Acanto

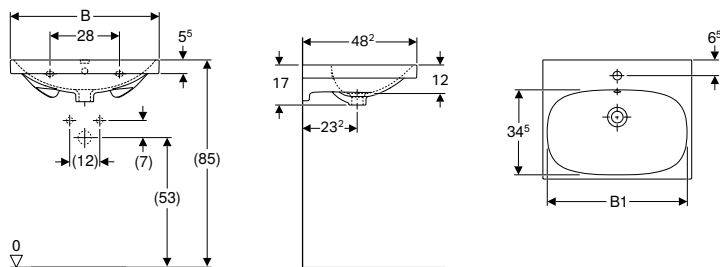

Technické údaje

Materiál	Jemný žiaruvzdorný íl
----------	-----------------------

Vlastnosti

- Môže byť inštalované so skrinkou pod umývadlo

Č. výr.	Povrch/farba	B [cm]	B1 [cm]	Šírka skrinky pod umývadlom [cm]	H [cm]	T [cm]	Otvor pre batériu	Prepad
500.620.01.2	Biela	60	57	59,5	17	48,2	V strede	Viditeľné
500.620.01.8	KeraTect / Biela	60	57	59,5	17	48,2	V strede	Viditeľné
500.621.01.2	Biela	65	61,5	64	17	48,2	V strede	Viditeľné
500.621.01.8	KeraTect / Biela	65	61,5	64	17	48,2	V strede	Viditeľné

K dispozícii od júl 2019

Kombinovateľné s

- Skřinka Geberit Acanto pod umývadlo, s jednou zásuvkou a vnútornou zásuvkou, flašová zápachová uzávierka s normou rúrkou → str. 19

Novinka

Umývadlo Geberit Acanto s odkladacou plochou

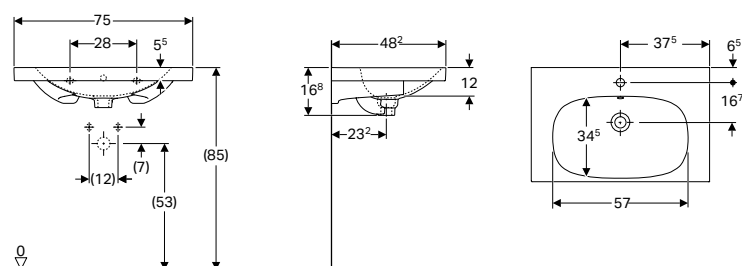

Technické údaje

Materiál	Jemný žiaruvzdorný íl
----------	-----------------------

Vlastnosti

- Môže byť inštalované so skřinkou pod umývadlo
- S odkladacou plochou

Č. výr.	Povrch/farba	B [cm]	B1 [cm]	Šírka skrinky pod umývadlom [cm]	H [cm]	T [cm]	Otvor pre batériu	Prepad
500.622.01.2	Biela	75	74	74	16,8	48,2	V strede	Viditeľné
500.622.01.8	KeraTect / Biela	75	74	74	16,8	48,2	V strede	Viditeľné

K dispozícii od júl 2019

Kombinovateľné s

- Skřinka Geberit Acanto pod umývadlo, s jednou zásuvkou a vnútornou zásuvkou, flašová zápachová uzávierka s normou rúrkou → str. 19

Novinka

Umývadlo Geberit Acanto s odkladacou plochou, jednoduché upevnenie

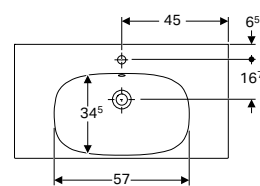
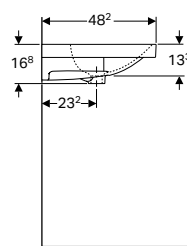
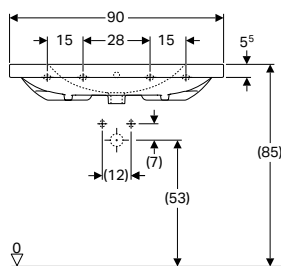

Technické údaje

Materiál	Jemný žiaruvzdorný íl
----------	-----------------------

Vlastnosti

- Môže byť inštalované so skrinkou pod umývadlo
- Jednoduché pripevnenie pomocou nástenného upevnenia Geberit, typ EFF1 pre umývadlo
- S odkladacou plochou

Rozsah dodávky

- Nástenné upevnenie, typ EFF1

Č. výr.	Povrch/farba	B [cm]	Šírka skrinky pod umývadlom [cm]	H [cm]	T [cm]	Otvor pre batériu	Prepad
500.623.01.2	Biela	90	89	16,8	48,2	V strede	Viditeľné
500.623.01.8	KeraTect / Biela	90	89	16,8	48,2	V strede	Viditeľné
500.624.01.2	Biela	90	89	16,8	48,2	Bez	Viditeľné
500.624.01.8	KeraTect / Biela	90	89	16,8	48,2	Bez	Viditeľné

K dispozícii od júl 2019

Kombinovateľné s

- Skrinka Geberit Acanto pod umývadlo, s jednou zásuvkou a vnútornou zásuvkou, fľašová zápachová uzávierka s normou rúrkou → str. 19

Novinka

Umývadlo Geberit Acanto s odkladacou plochou vpravo a jednoduchým upevnením

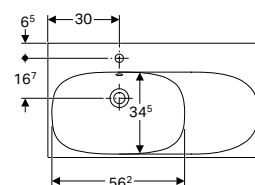
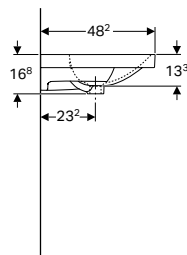
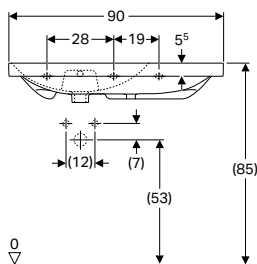

Technické údaje

Materiál	Jemný žiaruvzdorný íl
----------	-----------------------

Vlastnosti

- Môže byť inštalované so skrinkou pod umývadlo
- Asymetrické
- Jednoduché pripevnenie pomocou nástenného upevnenia Geberit, typ EFF1 pre umývadlo

Rozsah dodávky

- Nástenné upevnenie, typ EFF1

Č. výr.	Povrch/farba	B [cm]	H [cm]	T [cm]	Otvor pre batériu	Prepad	Úložná plocha
500.625.01.2	Biela	90	16,8	48,2	V strede	Viditeľné	Vpravo
500.625.01.8	KeraTect / Biela	90	16,8	48,2	V strede	Viditeľné	Vpravo
500.626.01.2	Biela	90	16,8	48,2	Bez	Viditeľné	Vpravo
500.626.01.8	KeraTect / Biela	90	16,8	48,2	Bez	Viditeľné	Vpravo

K dispozícii od júl 2019

Kombinovateľné s

- Skrinka Geberit Acanto pod umývadlo, s jednou zásuvkou a vnútornou zásuvkou, fľašová zápachová uzávierka s normou rúrkou → str. 19

Novinka

Umývadlo Geberit Acanto so skrytým prepacom a krytom odtoku

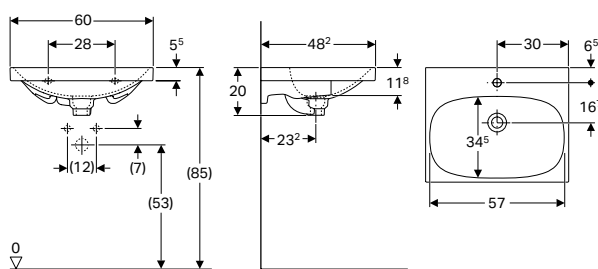

Technické údaje

Materiál	Jemný žiaruvzdorný íl
----------	-----------------------

Vlastnosti

- Môže byť inštalované so skrinkou pod umývadlo
- Keramický prepadový systém

Rozsah dodávky

- Kryt odtoku

Č. výr.	Povrch/farba	B [cm]	Šírka skrinky pod umývadlom [cm]	H [cm]	T [cm]	Otvor pre batériu	Prepad
500.629.01.2	Biela	60	59,5	20	48,2	V strede	Skryté
500.629.01.8	KeraTect / Biela	60	59,5	20	48,2	V strede	Skryté

K dispozícii od júl 2019

Kombinovateľné s

- Skrinka Geberit Acanto pod umývadlo, s jednou zásuvkou a vnútornou zásuvkou, flašová zápachová uzávierka s normou rúrkou → str. 19

Novinka

Umývadlo Geberit Acanto so skrytým prepacom, odkladacou plochou a krytom odtoku

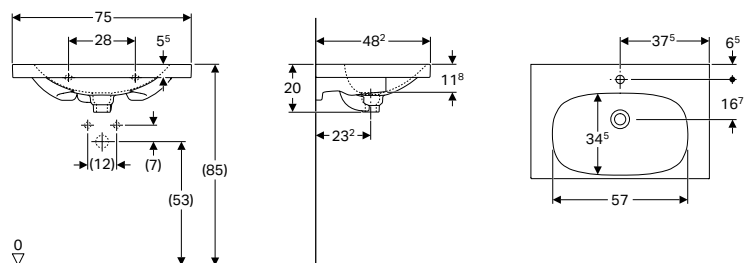

Technické údaje

Materiál	Jemný žiaruvzdorný íl
----------	-----------------------

Vlastnosti

- Môže byť inštalované so skrinkou pod umývadlo
- Keramický prepadový systém

Rozsah dodávky

- Kryt odtoku

Č. výr.	Povrch/farba	B [cm]	Šírka skrinky pod umývadlom [cm]	H [cm]	T [cm]	Otvor pre batériu	Prepad
500.630.01.2	Biela	75	74	20	48,2	V strede	Skryté
500.630.01.8	KeraTect / Biela	75	74	20	48,2	V strede	Skryté

K dispozícii od júl 2019

Kombinovateľné s

- Skrinka Geberit Acanto pod umývadlo, s jednou zásuvkou a vnútornou zásuvkou, flašová zápachová uzávierka s normou rúrkou → str. 19

Novinka

Umývadlo Geberit Acanto so skrátеным vyloženíм

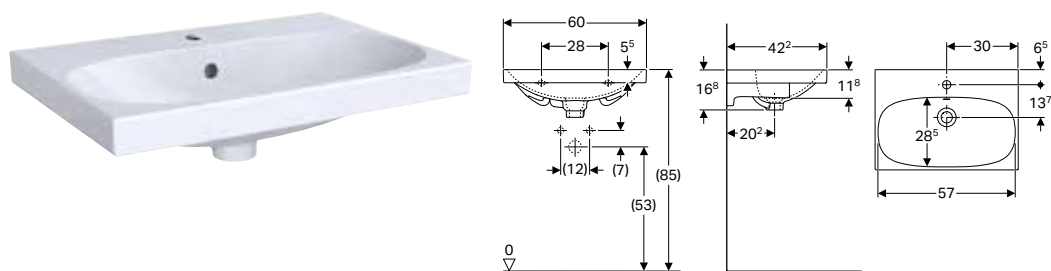

Technické údaje

Materiál	Jemný žiaruvzdorný íl
----------	-----------------------

Vlastnosti

- Môže byť inštalované so skrinkou pod umývadlo
- Skrátены vyloženie

Č. výr.	Povrch/farba	B [cm]	Šírka skrinky pod umývadlom [cm]	H [cm]	T [cm]	Otvor pre batériu	Prepad
500.631.01.2	Biela	60	59,5	16,8	42,2	V strede	Viditeľné
500.631.01.8	KeraTect / Biela	60	59,5	16,8	42,2	V strede	Viditeľné

K dispozícii od júla 2019

Kombinovateľné s

- Skrinka Geberit Acanto pod umývadlo, s jednou zásuvkou a vnútornou zásuvkou, skrátены vyloženie, fľašová zápachová uzávierka s normou rúrkou → str. 20

Novinka

Umývadlo Geberit Acanto so so skrátеным vyloženíм a odkladacou plochou

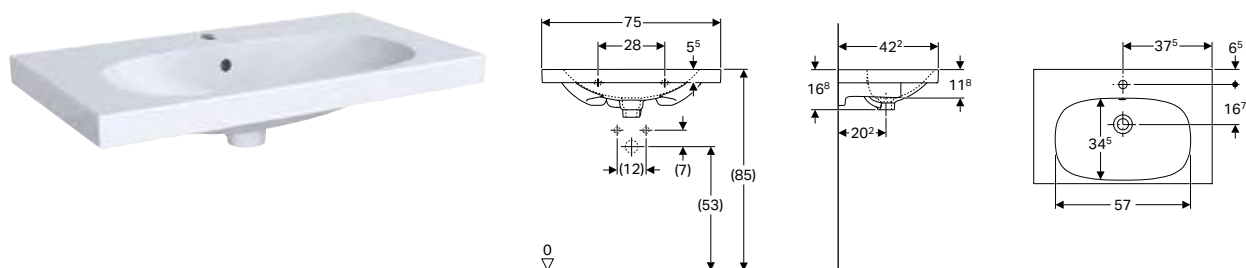

Technické údaje

Materiál	Jemný žiaruvzdorný íl
----------	-----------------------

Vlastnosti

- Môže byť inštalované so skrinkou pod umývadlo
- Skrátены vyloženie

Č. výr.	Povrch/farba	B [cm]	Šírka skrinky pod umývadlom [cm]	H [cm]	T [cm]	Otvor pre batériu	Prepad
500.632.01.2	Biela	75	74	16,8	42,2	V strede	Viditeľné
500.632.01.8	KeraTect / Biela	75	74	16,8	42,2	V strede	Viditeľné

K dispozícii od júla 2019

Kombinovateľné s

- Skrinka Geberit Acanto pod umývadlo, s jednou zásuvkou a vnútornou zásuvkou, skrátены vyloženie, fľašová zápachová uzávierka s normou rúrkou → str. 20

Novinka

Umývadlo Geberit Acanto so skráteným vyložením, odkladacou plochou a jednoduchým upevnením

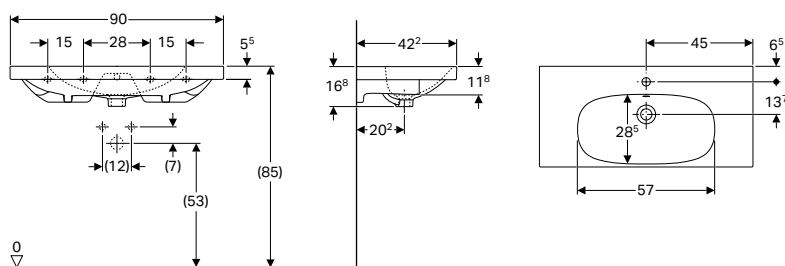

Technické údaje

Materiál	Jemný žiaruvzdorný íl
----------	-----------------------

Vlastnosti

- Môže byť inštalované so skrinkou pod umývadlo
- Skrátené vyloženie
- Jednoduché pripevnenie pomocou nástenného upevnenia Geberit, typ EFF1 pre umývadlo

Rozsah dodávky

- Nástenné upevnenie, typ EFF1

Č. výr.	Povrch/farba	Šírka skrinky pod umývadlom		H [cm]	H1 [cm]	T [cm]	Otvor pre batériu	Prepad
		B [cm]	[cm]					
500.633.01.2	Biela	90	89	16,8	7,5	42,2	V strede	Viditeľné
500.633.01.8	KeraTect / Biela	90	89	16,8	7,5	42,2	V strede	Viditeľné
500.634.01.2	Biela	90	89	16,8	7,5	42,2	Bez	Viditeľné
500.634.01.8	KeraTect / Biela	90	89	16,8	7,5	42,2	Bez	Viditeľné

K dispozícii od júla 2019

Kombinovateľné s

- Skrinka Geberit Acanto pod umývadlo, s jednou zásuvkou a vnútornou zásuvkou, skrátené vyloženie, fľašová zápachová uzávierka s normou rúrkou → str. 20

Dvojumývadlá

Novinka

Dvojumývadlo Geberit Acanto pre osadenie do skrinky s jednoduchým upevnením

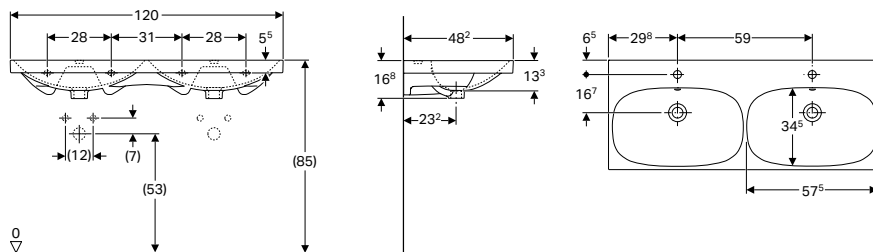

Technické údaje

Materiál	Jemný žiaruvzdorný íl
----------	-----------------------

Vlastnosti

- Môže byť inštalované so skrinkou pod umývadlo
- Jednoduché pripevnenie pomocou nástenného upevnenia Geberit, typ EFF1 pre umývadlo

Rozsah dodávky

- Pripevňovací materiál
- Nástenné upevnenie, typ EFF1

Č. výr.	Povrch/farba	B [cm]	H [cm]	T [cm]	Otvor pre batériu	Prepad
500.627.01.2	Biela	120	16,8	48,2	V strede	Viditeľné
500.627.01.8	KeraTect / Biela	120	16,8	48,2	V strede	Viditeľné
500.628.01.2	Biela	120	16,8	48,2	Bez	Viditeľné
500.628.01.8	KeraTect / Biela	120	16,8	48,2	Bez	Viditeľné

K dispozícii od júl 2019

Kombinovateľné s

- Skrinka Geberit Acanto pod dvojumývadlo, s dvomi zásuvkami, fľašová zápachová uzávierka s nornou rúrkou → str. 21

Nábytkové umývadlá

Novinka

Nábytkové umývadlo Geberit Acanto

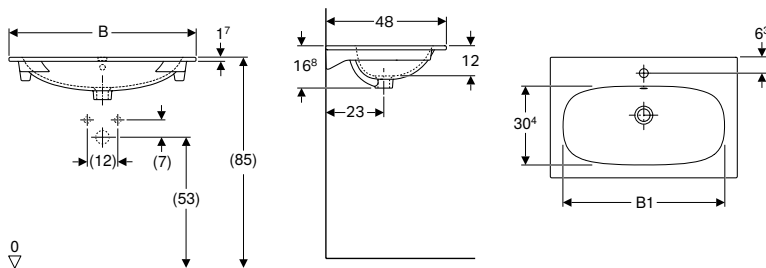

Účely použitia

- Pre montáž na skrinky pod umývadlá

Vlastnosti

- Úzky okraj

Technické údaje

Materiál	Jemný žiaruvzdorný íl
----------	-----------------------

Č. výr.	Povrch/farba	B [cm]	B1 [cm]	Šírka skrinky pod umývadlom [cm]	H [cm]	T [cm]	Otvor pre batériu	Prepad
500.640.01.2	Biela	60	48,8	59	16,8	48	V strede	Viditeľné
500.640.01.8	KeraTect / Biela	60	48,8	59	16,8	48	V strede	Viditeľné
500.641.01.2	Biela	75	63,3	74	16,8	48	V strede	Viditeľné
500.641.01.8	KeraTect / Biela	75	63,3	74	16,8	48	V strede	Viditeľné
500.642.01.2	Biela	90	78,3	89	16,8	48	V strede	Viditeľné
500.642.01.8	KeraTect / Biela	90	78,3	89	16,8	48	V strede	Viditeľné
500.643.01.2	Biela	90	78,3	89	16,8	48	Bez	Viditeľné
500.643.01.8	KeraTect / Biela	90	78,3	89	16,8	48	Bez	Viditeľné

K dispozícii od júla 2019

Kombinovateľné s

- Skrinka Geberit Acanto pod umývadlo, s jednou zásuvkou a vnútornou zásuvkou, fľašová zápachová uzávierka s normou rúrkou → str. 19

Kúpeľňový nábytok

Prehľad príslušenstva – kúpeľňový nábytok Geberit Acanto

Geberit Slovensko, Stav: október 2018

		Háčiky na uteráky	Držiak uterákov Geberit Group pre kúpeľňový nábytok, pravouhlý	Držiak uterákov Geberit Group pre kúpeľňový nábytok, zaoblený	
		500.647.JK.2	510040000	510140000	
					
		→ str. 29	→ str. 210	→ str. 211	
Spodné skrinky					
Skrinka Geberit Acanto pod malé umývadlo na umývanie rúk, s jednými dvierkami, fľašová zápachová uzávierka s nornou rúrkou	500.607.16.1				
	500.607.01.2				
	500.607.JL.2				
	500.607.JK.2	N/A			
	500.608.01.2				
	500.608.JL.2				
Skrinka Geberit Acanto pod umývadlo, s jednou zásuvkou a jednou vnútornou zásuvkou, fľašová zápachová uzávierka s nornou rúrkou	500.609.16.1		✓	✓	
	500.609.01.2		✓	✓	
	500.609.JK.2		✓	✓	
	500.609.JL.2		✓	✓	
	500.610.01.2		✓	✓	
	500.610.16.1		✓	✓	
	500.610.JK.2		✓	✓	
	500.610.JL.2	→ str. 20	✓	✓	
	500.611.01.2		✓	✓	
	500.611.16.1		✓	✓	
	500.611.JK.2		✓	✓	
	500.611.JL.2		✓	✓	
	500.612.01.2		✓	✓	
	500.612.JK.2		✓	✓	
500.612.16.1		✓	✓		
500.612.JL.2		✓	✓		
Skrinka Geberit Acanto pod umývadlo, s jednou zásuvkou a vnútornou zásuvkou, skrátene vyloženie, fľašová zápachová uzávierka s nornou rúrkou	500.614.01.2		✓	✓	
	500.614.JK.2	→ str. 21	✓	✓	
	500.614.JL.2		✓	✓	
	500.614.16.1		✓	✓	
	500.615.01.2		✓	✓	
	500.615.JK.2	→ str. 22	✓	✓	
	500.615.JL.2		✓	✓	
	500.615.16.1	→ str. 21	✓	✓	
	500.616.01.2		✓	✓	
	500.616.JK.2		✓	✓	
500.616.JL.2		✓	✓		
500.616.16.1	→ str. 22	✓	✓		
Skrinka Geberit Acanto pod dvojité umývadlo, s dvomi zásuvkami, fľašová zápachová uzávierka s nornou rúrkou	500.613.01.2		✓	✓	
	500.613.JL.2		✓	✓	
	500.613.JK.2		✓	✓	
	500.613.16.1		✓	✓	
Vysoké skrinky					
Vysoká skrinka Geberit Acanto s jednými dvierkami	500.637.01.2		✓		
	500.637.16.1	→ str. 23	✓		
	500.637.JL.2		✓		
	500.637.JK.2		✓		
Vysoká skrinka Geberit Acanto s dvomi dvierkami	500.619.01.2		✓		
	500.619.16.1	→ str. 24	✓		
	500.619.JL.2		✓		
Vysoká skrinka Geberit Acanto s dvomi výsuvmi	500.619.JK.2		✓		
	500.638.16.1		✓		
	500.638.01.2	→ str. 25	✓		
	500.638.JK.2		✓		
500.638.JL.2		✓			
Bočné nízke skrinky					
Bočná nízka skrinka Geberit Acanto s jednou zásuvkou a vnútornou zásuvkou	500.618.16.1		✓	✓	
	500.618.01.2	→ str. 26	✓	✓	
	500.618.JL.2		✓	✓	
	500.618.JK.2		✓	✓	
Závesné skrinky					
Závesná skrinka Geberit Acanto s jednými dvierkami	500.639.01.2		✓		
	500.639.16.1	→ str. 27	✓		
	500.639.JL.2		✓		
	500.639.JK.2		✓		
Zrkadlové skrinky					
Zrkadlová skrinka Geberit Acanto s osvetlením, dvojvo dvierok	500.644.00.2				
	500.645.00.2	→ str. 27			
	500.646.00.2				
✓ Kompatibilné					

Podumývadlové skrinky

Novinka

Skriška Geberit Acanto pod malé umývadlo, s jednými dvierkami, fľašová zápachová uzávierka s nornou rúrkou

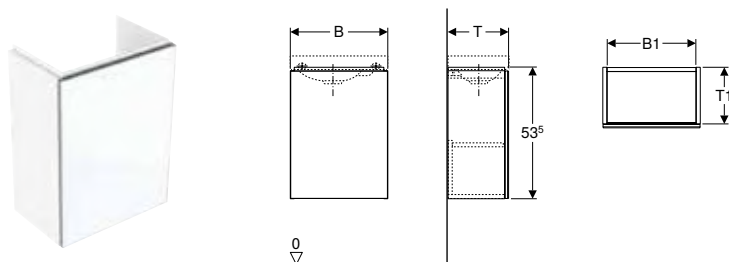

Technické údaje

Materiál	Silne komprimovaná trojvrstvová drevotrieska
----------	--

Rozsah dodávky

- Fľašová zápachová uzávierka s nornou rúrkou, priestorovo úsporný model
- Pripevňovací materiál

Vlastnosti

- Závesné
- S dvierkami
- Otváranie pomocou Push-to-open mechanizmu
- Strana dorazu vpravo alebo vľavo
- Odolné voči vlhkosti
- Čelo z drevotrieskovej dosky so skleným krytom
- Dodáva sa zmontované

Č. výt.	Povrch/farba	B [cm]	B1 [cm]	Šírka umývadla [cm]	H [cm]	T [cm]	T1 [cm]
500.607.01.2	Korpus: lakovaný s vysokým leskom/biely Dvere: lesklé sklo/biele	39,5	36	40	53,5	24,5	23
500.607.16.1	Korpus: lakovaný matný/čierny Dvere: lesklé sklo/čierny	39,5	36	40	53,5	24,5	23
500.607.JK.2	Korpus: lakovaný matný/láva Dvere: lesklé sklo/láva	39,5	36	40	53,5	24,5	23
500.607.JL.2	Korpus: lakovaný matný/pieskovo-šedý Dvere: lesklé sklo/pieskovo-šedé	39,5	36	40	53,5	24,5	23
500.608.01.2	Korpus: lakovaný s vysokým leskom/biely Dvere: lesklé sklo/biele	44,5	41	45	53,5	37,5	36
500.608.16.1	Korpus: lakovaný matný/čierny Dvere: lesklé sklo/čierny	44,5	41	45	53,5	37,5	36
500.608.JK.2	Korpus: lakovaný matný/láva Dvere: lesklé sklo/láva	44,5	41	45	53,5	37,5	36
500.608.JL.2	Korpus: lakovaný matný/pieskovo-šedý Dvere: lesklé sklo/pieskovo-šedé	44,5	41	45	53,5	37,5	36

K dispozícii od júla 2019

Kombinovateľné s

- Malé umývadlo Geberit Acanto, otvor pre armatúru vpravo → str. 8
- Malé umývadlo Geberit Acanto → str. 8
- Zrkadlová skriška Geberit Acanto s osvetlením, dvojvo dvierok → str. 27

Príslušenstvo

- Prehľad príslušenstva – kúpeľňový nábytok Geberit Acanto → str. 17

Novinka

Skrinka Geberit Acanto pod umývadlo, s jednou zásuvkou a vnútornou zásuvkou, fľašová zápachová uzávierka s nornou rúrkou

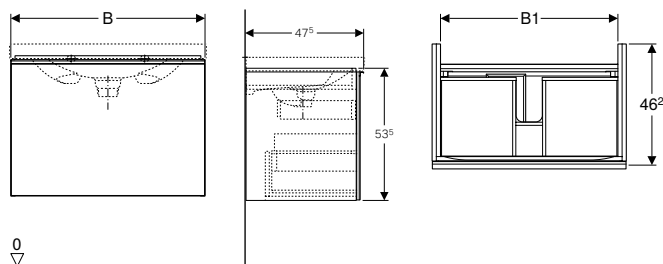

Technické údaje

Materiál	Silne komprimovaná trojvrstvomá drevotrieska
----------	--

Rozsah dodávky

- Fľašová zápachová uzávierka s nornou rúrkou, priestorovo úsporný model
- Pripevňovací materiál

Vlastnosti

- Závesné
- S jednou zásuvkou
- S jednou vnútornou zásuvkou
- Otváranie pomocou rukoväte
- Zásuvka s funkciou soft-closing
- Odolné voči vlhkosti
- Čelo z drevotrieskovej dosky so skleneným krytom
- Dodáva sa zmontované

Č. výr.	Povrch/farba	B [cm]	B1 [cm]	Šírka umývadla [cm]	H [cm]	T [cm]
500.609.01.2	Korpus: lakovaný s vysokým leskom/biely Zásuvky: lesklé sklo/biele	59,5	53,1	60	53,5	47,5
500.609.16.1	Korpus: lakovaný matný/čierny Zásuvky: lesklé sklo/čierny	59,5	53,1	60	53,5	47,5
500.609.JK.2	Korpus: lakovaný matný/láva Zásuvky: lesklé sklo/láva	59,5	53,1	60	53,5	47,5
500.609.JL.2	Korpus: lakovaný matný/pieskovo-šedý Zásuvky: lesklé sklo/pieskovo-šedé	59,5	53,1	60	53,5	47,5
500.610.01.2	Korpus: lakovaný s vysokým leskom/biely Zásuvky: lesklé sklo/biele	64	57,6	65	53,5	47,5
500.610.16.1	Korpus: lakovaný matný/čierny Zásuvky: lesklé sklo/čierny	64	57,6	65	53,5	47,5
500.610.JK.2	Korpus: lakovaný matný/láva Zásuvky: lesklé sklo/láva	64	57,6	65	53,5	47,5
500.610.JL.2	Korpus: lakovaný matný/pieskovo-šedý Zásuvky: lesklé sklo/pieskovo-šedé	64	57,6	65	53,5	47,5
500.611.01.2	Korpus: lakovaný s vysokým leskom/biely Zásuvky: lesklé sklo/biele	74	67,6	75	53,5	47,5
500.611.16.1	Korpus: lakovaný matný/čierny Zásuvky: lesklé sklo/čierny	74	67,6	75	53,5	47,5
500.611.JK.2	Korpus: lakovaný matný/láva Zásuvky: lesklé sklo/láva	74	67,6	75	53,5	47,5
500.611.JL.2	Korpus: lakovaný matný/pieskovo-šedý Zásuvky: lesklé sklo/pieskovo-šedé	74	67,6	75	53,5	47,5
500.612.01.2	Korpus: lakovaný s vysokým leskom/biely Zásuvky: lesklé sklo/biele	89	82,6	90	53,5	47,5
500.612.16.1	Korpus: lakovaný matný/čierny Zásuvky: lesklé sklo/čierny	89	82,6	90	53,5	47,5
500.612.JK.2	Korpus: lakovaný matný/láva Zásuvky: lesklé sklo/láva	89	82,6	90	53,5	47,5
500.612.JL.2	Korpus: lakovaný matný/pieskovo-šedý Zásuvky: lesklé sklo/pieskovo-šedé	89	82,6	90	53,5	47,5

K dispozícii od júla 2019

Kombinovateľné s

- Umývadlo Geberit Acanto → str. 9
- Umývadlo Geberit Acanto s odkladacou plochou vpravo a jednoduchým upevnením → str. 10
- Umývadlo Geberit Acanto so skrytým prepacom a krytom odtoku → str. 11
- Nábytkové umývadlo Geberit Acanto → str. 15
- Umývadlo Geberit Acanto s odkladacou plochou → str. 9
- Umývadlo Geberit Acanto s odkladacou plochou, jednoduché upevnenie → str. 10
- Umývadlo Geberit Acanto so skrytým prepacom, odkladacou plochou a krytom odtoku → str. 11
- Zrkadlová skrinka Geberit Acanto s osvetlením, dvoje dvierok → str. 27

Príslušenstvo

- Prehľad príslušenstva – kúpeľňový nábytok Geberit Acanto → str. 17

Novinka

Skrinka Geberit Acanto pod umývadlo, s jednou zásuvkou a vnútornou zásuvkou, skrátene vyloženie, fľašová zápachová uzávierka s normou rúrkou

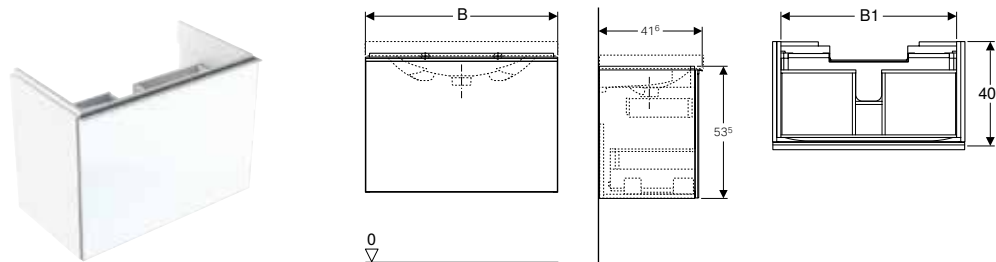

Technické údaje

Materiál	Silne komprimovaná trojvrstvomá drevotrieska
----------	--

Rozsah dodávky

- Fľašová zápachová uzávierka s normou rúrkou, priestorovo úsporný model
- Pripevňovací materiál

Vlastnosti

- Závesné
- S jednou zásuvkou
- S jednou vnútornou zásuvkou
- Otváranie pomocou rukoväte
- Zásuvka s funkciou soft-closing
- Skrátene vyloženie
- Odolné voči vlhkosti
- Čelo z drevotrieskovej dosky so skleneným krytom
- Dodáva sa zmontované

Č. výr.	Povrch/farba	B [cm]	B1 [cm]	Šírka umývadla [cm]	H [cm]	T [cm]
500.614.01.2	Korpus: lakovaný s vysokým leskom/biely Zásuvky: lesklé sklo/biele	59,5	53,1	60	53,5	41,6
500.614.16.1	Korpus: lakovaný matný/čierny Zásuvky: lesklé sklo/čierny	59,5	53,1	60	53,5	41,6
500.614.JK.2	Korpus: lakovaný matný/láva Zásuvky: lesklé sklo/láva	59,5	53,1	60	53,5	41,6
500.614.JL.2	Korpus: lakovaný matný/pieskovo-šedý Zásuvky: lesklé sklo/pieskovo-šedé	59,5	53,1	60	53,5	41,6
500.615.01.2	Korpus: lakovaný s vysokým leskom/biely Zásuvky: lesklé sklo/biele	74	67,6	75	53,5	41,6
500.615.16.1	Korpus: lakovaný matný/čierny Zásuvky: lesklé sklo/čierny	74	67,6	75	53,5	41,6
500.615.JK.2	Korpus: lakovaný matný/láva Zásuvky: lesklé sklo/láva	74	67,6	75	53,5	41,6
500.615.JL.2	Korpus: lakovaný matný/pieskovo-šedý Zásuvky: lesklé sklo/pieskovo-šedé	74	67,6	75	53,5	41,6
500.616.01.2	Korpus: lakovaný s vysokým leskom/biely Zásuvky: lesklé sklo/biele	89	82,6	90	53,5	41,6
500.616.16.1	Korpus: lakovaný matný/čierny Zásuvky: lesklé sklo/čierny	89	82,6	90	53,5	41,6
500.616.JK.2	Korpus: lakovaný matný/láva Zásuvky: lesklé sklo/láva	89	82,6	90	53,5	41,6
500.616.JL.2	Korpus: lakovaný matný/pieskovo-šedý Zásuvky: lesklé sklo/pieskovo-šedé	89	82,6	90	53,5	41,6

K dispozícii od júl 2019

Kombinovateľné s

- Umývadlo Geberit Acanto so skrátene vyloženie → str. 12
- Umývadlo Geberit Acanto so so skrátene vyloženie a odkladacou plochou → str. 12
- Umývadlo Geberit Acanto so skrátene vyloženie, odkladacou plochou a jednoduchým upevnením → str. 13
- Zrkadlová skrinka Geberit Acanto s osvetlením, dvojvo dvierok → str. 27

Príslušenstvo

- Prehľad príslušenstva – kúpeľňový nábytok Geberit Acanto → str. 17

Novinka

Skrinka Geberit Acanto pod dvojumývadlo, s dvomi zásuvkami, fľašová zápachová uzávierka s nornou rúrkou

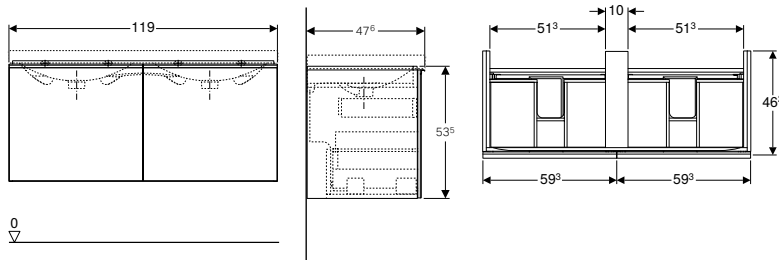

Technické údaje

Materiál	Silne komprimovaná trojvrstvomá drevotrieska
----------	--

Rozsah dodávky

- Fľašová zápachová uzávierka s nornou rúrkou, priestorovo úsporný model
- Prípevňovací materiál

Vlastnosti

- Závesné
- S dvomi vnútornými zásuvkami
- S dvomi zásuvkami
- Otváranie pomocou rukoväte
- Zásuvka s funkciou soft-closing
- Odolné voči vlhkosti
- Čelo z drevotrieskovej dosky so skleným krytom
- Dodáva sa zmontované

Č. výr.	Povrch/farba	B [cm]	Šírka umývadla [cm]	H [cm]	T [cm]
500.613.01.2	Korpus: lakovaný s vysokým leskom/biely Zásuvky: lesklé sklo/biele	119	120	53,5	47,6
500.613.16.1	Korpus: lakovaný matný/čierny Zásuvky: lesklé sklo/čierny	119	120	53,5	47,6
500.613.JK.2	Korpus: lakovaný matný/láva Zásuvky: lesklé sklo/láva	119	120	53,5	47,6
500.613.JL.2	Korpus: lakovaný matný/pieskovo-šedý Zásuvky: lesklé sklo/pieskovo-šedé	119	120	53,5	47,6

K dispozícii od júl 2019

Kombinovateľné s

- Dvojumývadlo Geberit Acanto pre osadenie do skrinky s jednoduchým upevnením → str. 14
- Zrkadlová skrinka Geberit Acanto s osvetlením, dvojo dvierok → str. 27

Príslušenstvo

- Prehľad príslušenstva – kúpeľňový nábytok Geberit Acanto → str. 17

Bočné skrinky

Novinka

Vysoká skrinka Geberit Acanto s jednými dvierkami

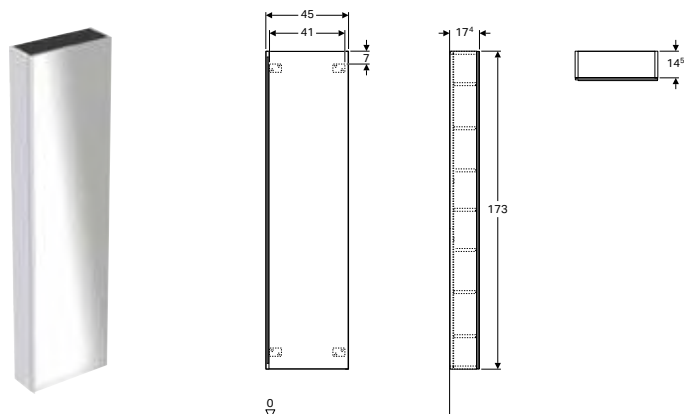

Technické údaje

Materiál	Silne komprimovaná trojvrstvová drevotrieska
----------	--

Rozsah dodávky

- 5 nastaviteľných políc
- Pripevňovací materiál

Vlastnosti

- Závesné
- S dvierkami
- Otváranie pomocou rukoväte
- Strana dorazu vpravo alebo vľavo
- Dvere s tlmiacim mechanizmom
- Odolné voči vlhkosti
- S dvomi pevnými policami
- S piatimi nastaviteľnými policami
- Čelo z drevotrieskovej dosky so skleným krytom
- Dodáva sa zmontované

Č. výr.	Povrch/farba	B [cm]	H [cm]	T [cm]
500.637.01.2	Korpus: lakovaný s vysokým leskom/biely Dvere: lesklé sklo/biele	45	173	17,4
500.637.16.1	Korpus: lakovaný matný/čierny Dvere: lesklé sklo/čierny	45	173	17,4
500.637.JK.2	Korpus: lakovaný matný/láva Dvere: lesklé sklo/láva	45	173	17,4
500.637.JL.2	Korpus: lakovaný matný/pieskovo-šedý Dvere: lesklé sklo/pieskovo-šedé	45	173	17,4

K dispozícii od júla 2019

Príslušenstvo

- Prehľad príslušenstva – kúpeľňový nábytok Geberit Acanto → str. 17

Novinka

Vysoká skrinka Geberit Acanto s dvomi dvierkami

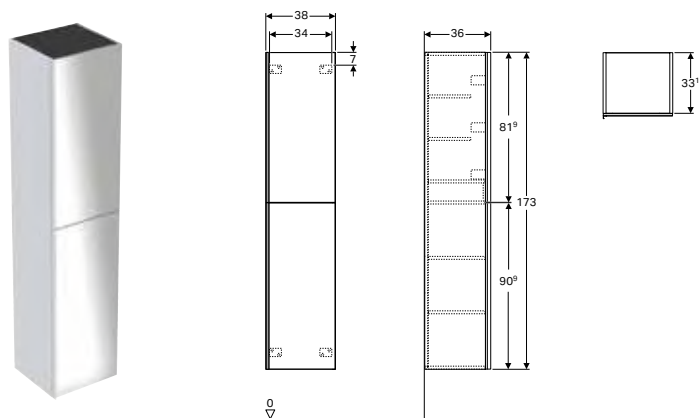

Technické údaje

Materiál	Silne komprimovaná trojvrstvomá drevotrieska
----------	--

Rozsah dodávky

- 4 nastaviteľné police
- Pripevňovací materiál

Vlastnosti

- Závesné
- S dvomi dvierkami
- Otváranie pomocou rukoväte
- S uzamykateľnou vnútornou zásuvkou
- Strana dorazu vpravo alebo vľavo
- Dvere s tlmiacim mechanizmom
- Odolné voči vlhkosti
- So štyrmi nastaviteľnými policami
- Úložné schránky na vnútorných stranách dverí
- Čelo z drevotrieskovej dosky so skleným krytom
- Dodáva sa zmontované

Č. výr.	Povrch/farba	B [cm]	H [cm]	T [cm]
500.619.01.2	Korpus: lakovaný s vysokým leskom/biely Dvere: lesklé sklo/biele	38	173	36
500.619.16.1	Korpus: lakovaný matný/čierny Dvere: lesklé sklo/čierny	38	173	36
500.619.JK.2	Korpus: lakovaný matný/láva Dvere: lesklé sklo/láva	38	173	36
500.619.JL.2	Korpus: lakovaný matný/pieskovo-šedý Dvere: lesklé sklo/pieskovo-šedý	38	173	36

K dispozícii od júl 2019

Príslušenstvo

- Prehľad príslušenstva – kúpeľňový nábytok Geberit Acanto → str. 17

Novinka

Vysoká skrinka Geberit Acanto s dvomi výsuvmi

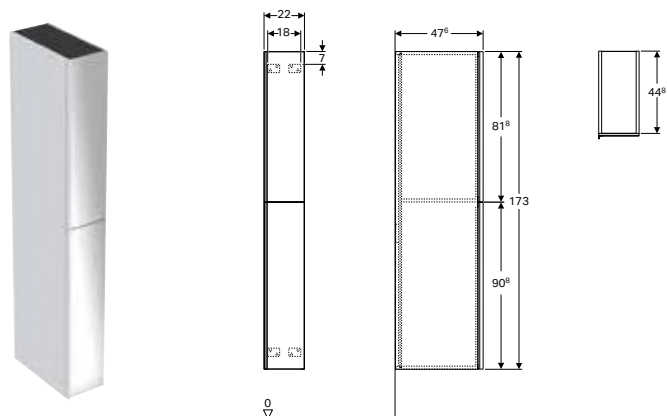

Technické údaje

Materiál	Silne komprimovaná trojvrstvová drevotrieska
----------	--

Rozsah dodávky

- Pripevňovací materiál

Vlastnosti

- Závesné
- S dvomi priehradkami
- Otváranie pomocou rukoväte
- Zásuvka s funkciou soft-closing
- Strana dorazu vpravo alebo vľavo
- Odolné voči vlhkosti
- Čelo z drevotrieskovej dosky so skleným krytom
- Dodáva sa zmontované

Č. výr.	Povrch/farba	B [cm]	H [cm]	T [cm]
500.638.01.2	Korpus: lakovaný s vysokým leskom/biely Zásuvky: lesklé sklo/biele	22	173	47,6
500.638.16.1	Korpus: lakovaný matný/čierny Zásuvky: lesklé sklo/čierny	22	173	47,6
500.638.JK.2	Korpus: lakovaný matný/láva Zásuvky: lesklé sklo/láva	22	173	47,6
500.638.JL.2	Korpus: lakovaný matný/pieskovo-šedý Zásuvky: lesklé sklo/pieskovo šedé	22	173	47,6

K dispozícii od júl 2019

Príslušenstvo

- Prehľad príslušenstva – kúpeľňový nábytok Geberit Acanto → str. 17

Novinka

Bočná nízka skrinka Geberit Acanto s jednou zásuvkou a vnútornou zásuvkou

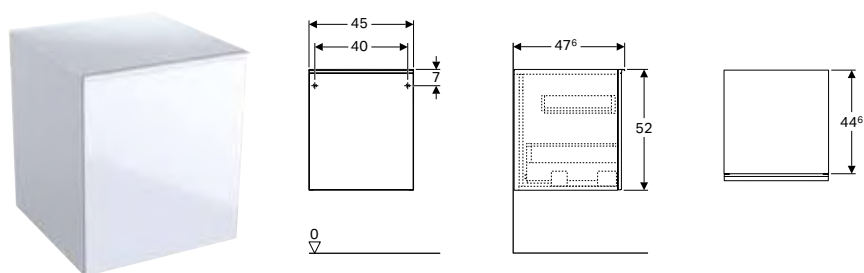

Technické údaje

Materiál	Silne komprimovaná trojvrstvomá drevotrieska
----------	--

Rozsah dodávky

- Pripevňovací materiál

Vlastnosti

- Závesné
- S jednou zásuvkou
- S jednou vnútornou zásuvkou
- Otváranie pomocou rukoväte
- Zásuvka s funkciou soft-closing
- Odolné voči vlhkosti
- Čelo z drevotrieskovej dosky so skleným krytom
- Dodáva sa zmontované

Č. výr.	Povrch/farba	B [cm]	H [cm]	T [cm]
500.618.01.2	Korpus: lakovaný s vysokým leskom/biely Zásuvky: lesklé sklo/biele	45	52	47,6
500.618.16.1	Korpus: lakovaný matný/čierny Zásuvky: lesklé sklo/čierny	45	52	47,6
500.618.JK.2	Korpus: lakovaný matný/láva Zásuvky: lesklé sklo/láva	45	52	47,6
500.618.JL.2	Korpus: lakovaný matný/pieskovo-šedý Zásuvky: lesklé sklo/pieskovo-šedé	45	52	47,6

K dispozícii od júla 2019

Príslušenstvo

- Prehľad príslušenstva – kúpeľňový nábytok Geberit Acanto → str. 17

Novinka

Závesná skrinka Geberit Acanto s jednými dvierkami

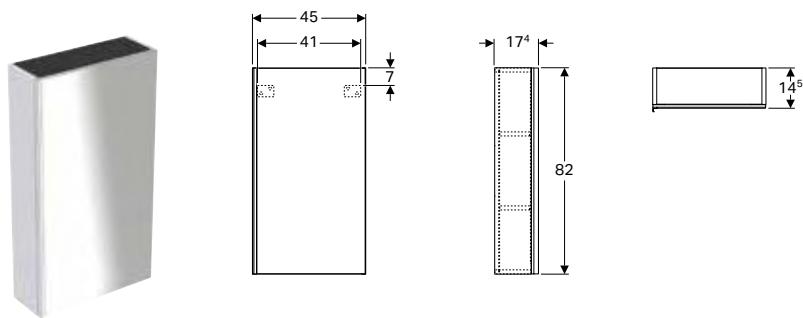

Technické údaje

Materiál	Silne komprimovaná trojvrstvová drevotrieska
----------	--

Rozsah dodávky

- 3 nastaviteľné police
- Pripevňovací materiál

Vlastnosti

- Závesné
- S dvierkami
- Otváranie pomocou rukoväte
- Strana dorazu vpravo alebo vľavo
- Dvere s tlmiacim mechanizmom
- Odolné voči vlhkosti
- S tromi nastaviteľnými policami
- Zrkadlo na vnútornej strane dverí
- Čelo z drevotrieskovej dosky so skleným krytom
- Dodáva sa zmontované

Č. výr.	Povrch/farba	B [cm]	H [cm]	T [cm]
500.639.01.2	Korpus: lakovaný s vysokým leskom/biely Dvere: lesklé sklo/biele	45	82	17,4
500.639.16.1	Korpus: lakovaný matný/čierny Dvere: lesklé sklo/čierny	45	82	17,4
500.639.JK.2	Korpus: lakovaný matný/láva Dvere: lesklé sklo/láva	45	82	17,4
500.639.JL.2	Korpus: lakovaný matný/pieskovo-šedý Dvere: lesklé sklo/pieskovo-šedé	45	82	17,4

K dispozícii od júla 2019

Príslušenstvo

- Prehľad príslušenstva – kúpeľňový nábytok Geberit Acanto → str. 17

Zrkadlové skrinky

Novinka

Zrkadlová skrinka Geberit Acanto s osvetlením, dvoje dvierok

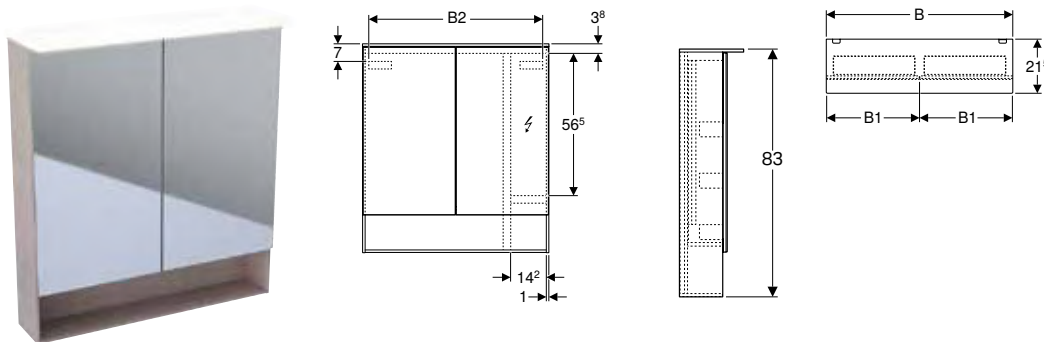

Technické údaje

Trieda ochrany	II
Spôsob ochrany	IP44
Menovité napätie	230 V AC
Sieťová frekvencia	50 Hz
Prevádzkové napätie	12 V DC
Výstupné napätie	12 V DC
Materiál	Silne komprimovaná trojvrstvá drevotrieska
Trieda energetickej účinnosti	A++
Farba svetla	4200 K

Vlastnosti

- LED osvetlenie
- Vnútorne osvetlenie
- Dotykový snímačový spínač
- Zásuvka
- USB prípojka
- Dvere s tlmiacim mechanizmom
- Zrkadlová zadná strana
- S dvomi dvierkami
- Zväčšovacie zrkadlo
- Úložné schránky na vnútorných stranách dverí

Č. výr.	Povrch/farba	B [cm]	B1 [cm]	B2 [cm]	H [cm]	T [cm]	Príkon [W]	Typ zástrčky	Svetelný tok [lm]
500.644.00.2	Korpus: melamínová drevená štruktúra/dub mystik Dvere: zvonka zrkadlové	60	29,6	54,6	83	21,5	13,3	CEE 7/16	1855
500.645.00.2	Korpus: melamínová drevená štruktúra/dub mystik Dvere: zvonka zrkadlové	75	36,8	69	83	21,5	15	CEE 7/16	2100
500.646.00.2	Korpus: melamínová drevená štruktúra/dub mystik Dvere: zvonka zrkadlové	90	44,3	84	83	21,5	16,5	CEE 7/16	2310

K dispozícii od júl 2019

Príslušenstvo

- Prehľad príslušenstva – kúpeľňový nábytok Geberit Acanto → str. 17

Iný nábytok

Novinka

Nástenné úložné priestory Geberit Acanto

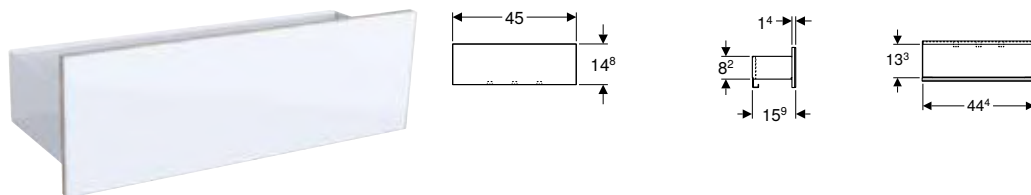

Technické údaje

Materiál	Oceľ
----------	------

Vlastnosti

- Závesné
- S tromi háčikmi na uteráky
- Odolné voči vlhkosti
- Čelo z drevotriekovej dosky so skleným krytom
- Dodáva sa zmontované

Rozsah dodávky

- Pripevňovací materiál

Č. výr.	Povrch/farba	B [cm]	H [cm]	T [cm]
500.617.01.2	Korpus: s práškovou povrchovou úpravou matný/biely Čelo: lesklé sklo/biele	45	14,8	15,9
500.617.16.1	Korpus: s práškovou povrchovou úpravou matný/čierny Čelo: lesklé sklo/čierne	45	14,8	15,9
500.617.JK.2	Korpus: s práškovou povrchovou úpravou matný/láva Čelo: lesklé sklo/láva	45	14,8	15,9
500.617.JL.2	Korpus: s práškovou povrchovou úpravou/pieskovo-šedý Čelo: lesklé sklo/pieskovo-šedé	45	14,8	15,9

K dispozícii od júl 2019

Novinka

Magnetická tabuľa Geberit Group s úložnými boxmi

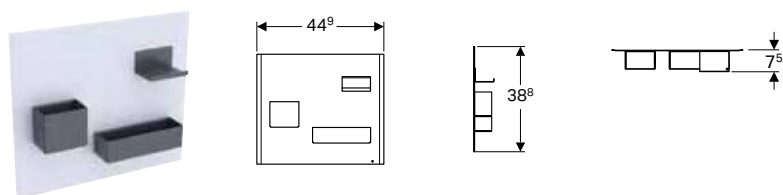

Technické údaje

Materiál	Oceľ
----------	------

Vlastnosti

- Úložné boxy v rôznych veľkostiach
- Úložné boxy s magnetickým upevnením

Rozsah dodávky

- Úložné boxy

Č. výr.	Povrch/farba
500.649.01.2	Magnetická tabuľa: s práškovou povrchovou úpravou matná/biela Odkladacie magnety: s práškovou povrchovou úpravou matné/láva
500.649.16.1	Magnetická tabuľa: s práškovou povrchovou úpravou matná/čierna Odkladacie magnety: s práškovou povrchovou úpravou matné/láva
500.649.JK.2	Magnetická tabuľa: s práškovou povrchovou úpravou matná/láva Odkladacie magnety: s práškovou povrchovou úpravou matné/láva
500.649.JL.2	Magnetická tabuľa: s práškovou povrchovou úpravou matná/pieskovo-šedá Odkladacie magnety: s práškovou povrchovou úpravou matné/láva

K dispozícii od júl 2019

Príslušenstvo

Novinka

Organizačný box Geberit Acanto

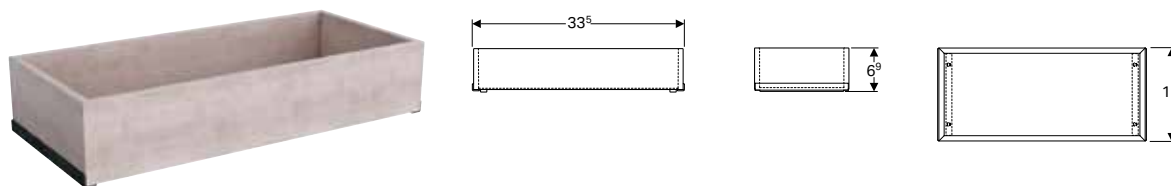

Technické údaje

Materiál	Silne komprimovaná trojvrstvá drevotrieska
----------	--

Č. výr.	Povrch/farba
---------	--------------

500.648.00.2	Dub Mystik
--------------	------------

K dispozícii od júla 2019

Novinka

Súprava nôh Geberit Acanto

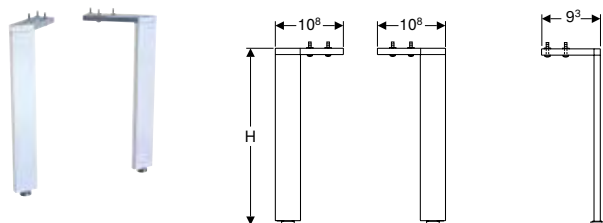

Technické údaje

Materiál	Hliník
----------	--------

Č. výr.	Povrch/farba
---------	--------------

500.658.00.2	S lesklým pochrómovaním
--------------	-------------------------

500.657.00.2	S lesklým pochrómovaním
--------------	-------------------------

K dispozícii od júla 2019

Vlastnosti

- Výškovo nastaviteľné pre vyrovnanie nerovností podlahy

Č. výr.	Povrch/farba	H [cm]
500.658.00.2	S lesklým pochrómovaním	28,1
500.657.00.2	S lesklým pochrómovaním	31,6

K dispozícii od júla 2019



- Podumývadlové skrinky Acanto v kombinácii s nábytkovými umývadlami Acanto sú inštalované so súpravou nôh 31,6 cm
- Podumývadlové skrinky Acanto v kombinácii s nábytkovými umývadlami Acanto sú inštalované so súpravou nôh 28,1 cm
- Náhrada za č. výr. 500.658.00.5, 500.657.00.5

Novinka

Háčky na uteráky Geberit Group

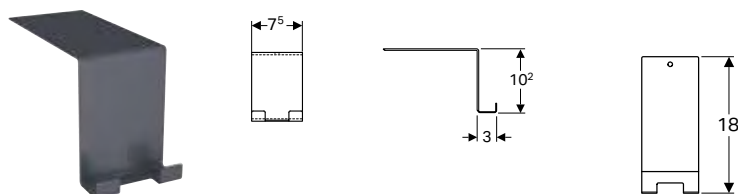

Technické údaje

Materiál	Oceľ
----------	------

Č. výr.	Povrch/farba
---------	--------------

500.647.JK.2	Matná prášková povrchová úprava / Láva
--------------	--

K dispozícii od júla 2019

WC

Závesné WC

Novinka

Závesné WC s hlbokým splachovaním Geberit Acanto, Rimfree

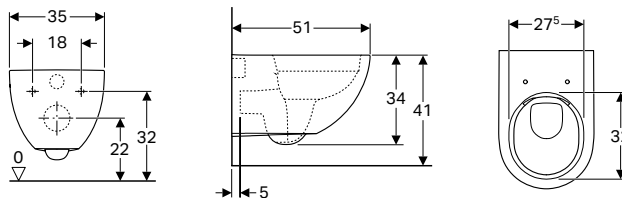

Účely použitia

- Pre podmietkové splachovacie nádržky
- Pre podomietkové tlačidlá

Technické údaje

Materiál	Sanitárna keramika
----------	--------------------

Vlastnosti

- Závesné
- WC s hlbokým splachovaním
- Rimfree
- Trieda 1, plné množstvo 6 / 5 / 4 l, podľa EN 997
- Trieda 2 podľa EN 997
- Splachuje so 4,5 l
- Skryté upevnenie

Rozsah dodávky

- Prípevňovací materiál

Č. výr.	Povrch/farba	B [cm]	H [cm]	T [cm]
500.600.01.2	Biela	35	34	51
500.600.01.8	KeraTect / Biela	35	34	51

K dispozícii od júla 2019

Nutné objednať dodatočne

- WC sedadlo s krytom WC

Kombinovateľné s

- WC sedadlo Geberit Acanto → str. 31

Stojacie WC, zvýšené

Novinka

Stojacie WC s hlbokým splachovaním Geberit Acanto, zvýšené, v jednej rovine so stenou, Rimfree

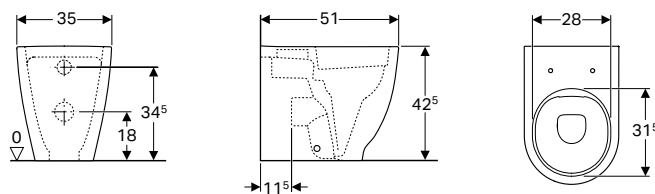

Účely použitia

- Pre podmietkové splachovacie nádržky
- Pre podomietkové tlačidlá

Technické údaje

Materiál	Sanitárna keramika
----------	--------------------

Vlastnosti

- Stojacie na podlahe
- V jednej rovine so stenou
- WC s hlbokým splachovaním
- Rimfree
- Trieda 1, plné množstvo 6 / 5 / 4 l, podľa EN 997
- Vodorovný alebo zvislý odtok
- Trieda 2 podľa EN 997
- Splachuje so 4,5 l
- Skryté upevnenie
- Zväčšená výška sedadla
- Skrátene vyloženie

Rozsah dodávky

- Pripevňovací materiál

Č. výr.	Povrch/farba	B [cm]	H [cm]	T [cm]
500.602.01.2	Biela	35	42,5	51
500.602.01.8	KeraTect / Biela	35	42,5	51

K dispozícii od júl 2019

Nutné objednať dodatočne

- WC sedadlo s krytom WC

Kombinovateľné s

- WC sedadlo Geberit Acanto → str. 31

WC sedadlá s krytom WC

Novinka

WC sedadlo Geberit Acanto

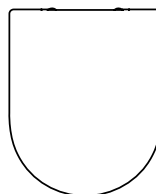
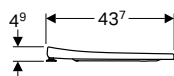
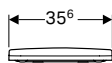

Technické údaje

Materiál	Duroplast
----------	-----------

Vlastnosti

- Kryt WC s prekrývaním
- Úzky dizajn
- Antibakteriálne

Č. výr.	Povrch/farba	Rýchlopínacie závesy	Automatické plynulé zatváranie	Upevnenie	Materiál závesu
500.604.01.2	Biela	Nie	Nie	Zhora	Pochrómovaná mosadz
500.605.01.2	Biela	Áno	Áno	Zhora	Pochrómovaná mosadz
500.660.01.2	Biela	Nie	Áno	Zhora	Pochrómovaná mosadz

K dispozícii od júl 2019

Kombinovateľné s

- Závesné WC s hlbokým splachovaním Geberit Acanto, Rimfree → str. 30
- Stojacie WC s hlbokým splachovaním Geberit Acanto, zvýšené, v jednej rovine so stenou, Rimfree → str. 30

Bidety

Závesné bidety

Novinka

Závesný bidet Geberit Acanto

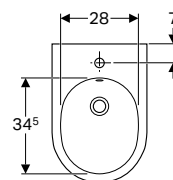
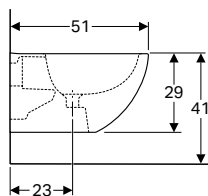
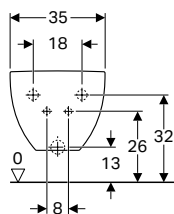

Účely použitia

- Pre jednobodové armatúry s flexibilnými prívodnými hadicami

Technické údaje

Materiál	Sanitárna keramika
----------	--------------------

Vlastnosti

- Závesné
- Skrytá prípojka vody
- Skryté upevnenie

Rozsah dodávky

- Pripevňovací materiál

Č. výr.	Povrch/farba	B [cm]	H [cm]	T [cm]	Prepad
500.601.01.2	Biela	35	29	51	Viditeľné
500.601.01.8	KeraTect / Biela	35	29	51	Viditeľné

K dispozícii od júla 2019



















Geberit Citterio

Umývadlá.....	36
Prehľad umývadlá – umývadlá a skrinky pod umývadlá Geberit Citterio	37
Malé umývadlá	38
Umývadlá	38
Umývadlá na dosku	40
Kúpeľňový nábytok	42
Prehľad príslušenstva – kúpeľňový nábytok Geberit Citterio	43
Podumývadlové skrinky	44
Bočné skrinky	48
Zrkadlá.....	50
Príslušenstvo	51
WC.....	52
Závesné WC.....	52
Stojacie WC	53
WC sedadlá s krytom WC	53
Bidety.....	54
Závesné bidety.....	54
Stojacie bidety	55







Umývadlá

Prehľad umývadlá – umývadlá a skrinky pod umývadlá Geberit Citterio

Geberit Slovensko, Stav: január 2019

		Umývadlo Geberit Citterio				
		60 cm	90 cm	120 cm		
		500.544.01.1	500.547.01.1	500.553.01.1		
						
		→ str. 38	→ str. 38	→ str. 38		
Šírka 450 mm						
Skrinka Geberit Citterio pod malé umývadlo, s jednými dvierkami	500.555.JI.1 500.555.JJ.1		→ str. 44			
Šírka 600 mm						
Skrinka Geberit Citterio pod umývadlo, s jednou zásuvkou	500.556.JI.1 500.556.JJ.1		→ str. 44	✓		
Šírka 750 mm						
Skrinka Geberit Citterio pod umývadlo, s jednou zásuvkou	500.557.JI.1 500.557.JJ.1		→ str. 44			
Skrinka Geberit Citterio pre umývadlo na dosku, s jednou zásuvkou	500.558.JI.1 500.558.JJ.1		→ str. 47			
Šírka 900 mm						
Skrinka Geberit Citterio pod umývadlo, s jednou zásuvkou	500.559.JI.1 500.559.JJ.1		→ str. 44	✓		
Skrinka Geberit Citterio pre umývadlo na dosku, s jednou zásuvkou	500.560.JI.1 500.560.JJ.1		→ str. 47			
Šírka 1 200 mm						
Skrinka Geberit Citterio pod umývadlo, s jednou zásuvkou	500.566.JI.1 500.566.JJ.1		→ str. 44		✓	
Skrinka Geberit Citterio pod umývadlo, s dvomi zásuvkami a odkladacou plochou	500.562.JI.1 500.562.JJ.1		→ str. 45			
	500.563.JI.1 500.563.JJ.1		→ str. 45			
Skrinka Geberit Citterio pre umývadlo na dosku, s jednou zásuvkou	500.561.JI.1 500.561.JJ.1		→ str. 47			
Skrinka Geberit Citterio pre umývadlo na dosku, s dvomi zásuvkami a odkladacou plochou	500.564.JI.1 500.564.JJ.1		→ str. 46			
	500.565.JI.1 500.565.JJ.1		→ str. 46			
Šírka 1 350 mm						
Skrinka Geberit Citterio pod umývadlo, s dvomi zásuvkami a odkladacou plochou	500.567.JI.1 500.567.JJ.1		→ str. 45	✓		
	500.568.JI.1 500.568.JJ.1		→ str. 45	✓		

✓ (✓ Kompatibilné)

Umývadlo Geberit Citterio s odkladacou plochou				Malé umývadlo Geberit Citterio	Umývadlo na dosku Geberit Citterio s odtokovým ventilom	Umývadlo na dosku Geberit Citterio
75 cm		90 cm		45 cm	56 cm	
500.545.01.1	500.546.01.1	500.548.01.1	500.549.01.1	500.541.01.1	500.543.01.1	500.542.01.1
						
→ str. 39	→ str. 39	→ str. 39	→ str. 39	→ str. 38	→ str. 41	→ str. 40
				✓		
✓	✓					
					✓	✓
		✓	✓			
					✓	✓
✓						
	✓					
					✓	✓
					✓	✓
					✓	✓
			✓			
			✓			

Malé umývadlá

Novinka

Malé umývadlo Geberit Citterio

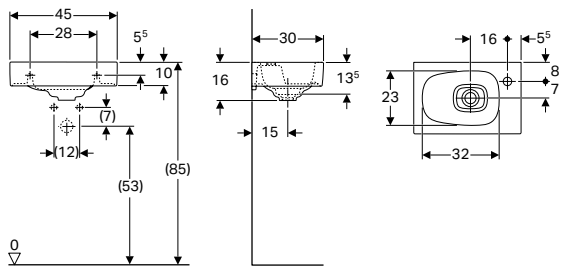

Technické údaje

Materiál	Sanitárna keramika
----------	--------------------

Vlastnosti

- Môže byť inštalované so skrinkou pod umývadlo
- Asymetrické

Rozsah dodávky

- Kryt odtoku zo sanitárnej keramiky

Č. v.ýr.	Povrch/farba	B [cm]	H [cm]	T [cm]	Otvor pre batériu	Prepad
500.541.01.1	KeraTect / Biela	45	16	30	Vpravo	Bez

K dispozícii od júl 2019

Kombinovateľné s

- Skrinka Geberit Citterio pod malé umývadlo, s jednými dvierkami → str. 44

Príslušenstvo

- Prehľad príslušenstva – umývadlá Geberit Citterio



- Náhrada za č. v.ýr. 123545000, 123545600

Umývadlá

Novinka

Umývadlo Geberit Citterio

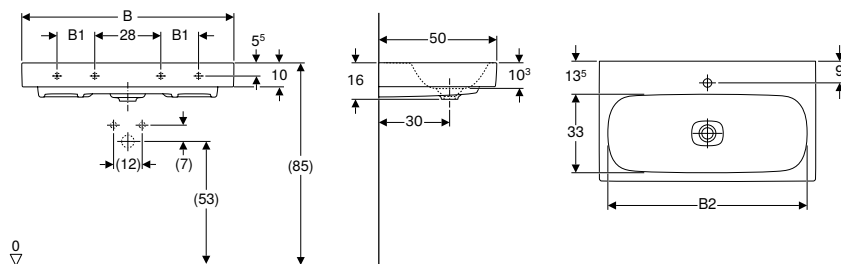

Technické údaje

Materiál	Jemný žiaruvzdorný íl
----------	-----------------------

Vlastnosti

- Môže byť inštalované so skrinkou pod umývadlo
- Vhodné pre prípojku umývadla Geberit Clou

Rozsah dodávky

- Kryt odtoku zo sanitárnej keramiky

Č. v.ýr.	Povrch/farba	B [cm]	B1 [cm]	B2 [cm]	Šírka skrinky pod umývadlom [cm]	H [cm]	T [cm]	Otvor pre batériu	Prepad	Upevňovacie body
500.544.01.1	KeraTect / Biela	60	-	53	58,4	16	50	V strede	Bez	2
500.547.01.1	KeraTect / Biela	90	16	83	88,4	16	50	V strede	Bez	4
500.553.01.1	KeraTect / Biela	120	28	113	118,4	16	50	Vľavo a vpravo	Bez	4

K dispozícii od júl 2019

Nutné objednať dodatočne

- Umývadlová prípojka

Kombinovateľné s

- Skrinka Geberit Citterio pod umývadlo, s jednou zásuvkou → str. 44

Príslušenstvo

- Prehľad príslušenstva – umývadlá Geberit Citterio

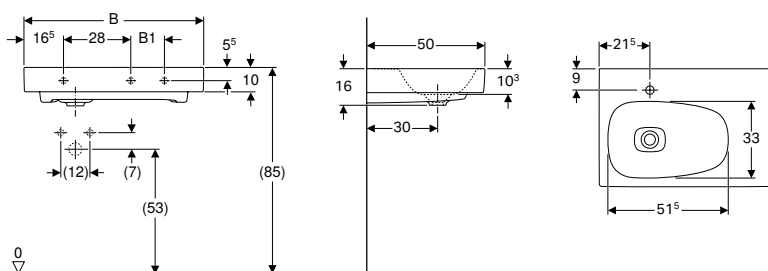

- Umývadlová prípojka Geberit Clou, s pákovým ovládaním len pre umývadlá s jedným otvorom pre armatúru
- Náhrada za č. výr. 123560000, 123560600, 123590000, 123590600, 123520000, 123520600

Novinka**Umývadlo Geberit Citterio s odkladacou plochou****Technické údaje**

Materiál	Jemný žiaruvzdorný íl
----------	-----------------------

Vlastnosti

- Môže byť inštalované so skrinkou pod umývadlo
- Asymetrické
- Vhodné pre prípojku umývadla Geberit Clou
- S odkladacou plochou

Rozsah dodávky

- Kryt odtoku zo sanitárnej keramiky

Č. výr.	Povrch/farba	B [cm]	B1 [cm]	Šírka skrinky pod umývadlom [cm]	H [cm]	T [cm]	Otvor pre batériu	Prepad	Úložná plocha
500.545.01.1	KeraTect / Biela	75	14	73,4 / 118,4	16	50	Vľavo	Bez	Vpravo
500.546.01.1	KeraTect / Biela	75	14	73,4 / 118,4	16	50	Vpravo	Bez	Vľavo
500.548.01.1	KeraTect / Biela	90	29	88,4 / 133,4	16	50	Vľavo	Bez	Vpravo
500.549.01.1	KeraTect / Biela	90	29	88,4 / 133,4	16	50	Vpravo	Bez	Vľavo

K dispozícii od júl 2019

Nutné objednať dodatočne

- Umývadlová prípojka

Kombinovateľné s

- Skrinka Geberit Citterio pod umývadlo, s jednou zásuvkou → str. 44
- Skrinka Geberit Citterio pod umývadlo, s dvomi zásuvkami a odkladacou plochou → str. 45

Príslušenstvo

- Prehľad príslušenstva – umývadlá Geberit Citterio



- Náhrada za č. výr. 123575000, 123575600, 123675000, 123675600, 123690000, 123690600, 123695000, 123695600

Umývadlá na dosku

Novinka

Umývadlo na dosku Geberit Citterio

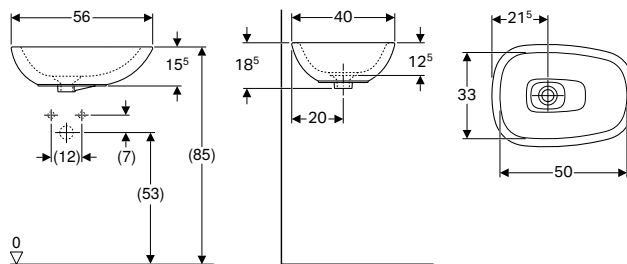

Účely použitia

- Pre montáž na skrinky pod umývadlá

Technické údaje

Materiál	Sanitárna keramika
----------	--------------------

Vlastnosti

- Asymetrické

Rozsah dodávky

- Kryt odtoku zo sanitárnej keramiky
- Pripevňovací materiál

Č. výr.	Povrch/farba	B [cm]	H [cm]	T [cm]	Otvor pre batériu	Prepad
500.542.01.1	KeraTect / Biela	56	18,5	40	Bez	Bez

K dispozícii od júl 2019

Kombinovateľné s

- Skrinka Geberit Citterio pre umývadlo na dosku, s jednou zásuvkou → str. 47
- Skrinka Geberit Citterio pre umývadlo na dosku, s dvomi zásuvkami a odkladacou plochou → str. 46

Príslušenstvo

- Prehľad príslušenstva – umývadlá Geberit Citterio



- Náhrada za č. výr. 123555000, 123555600

Novinka

Umývadlo na dosku Geberit Citterio s odtokovým ventilom

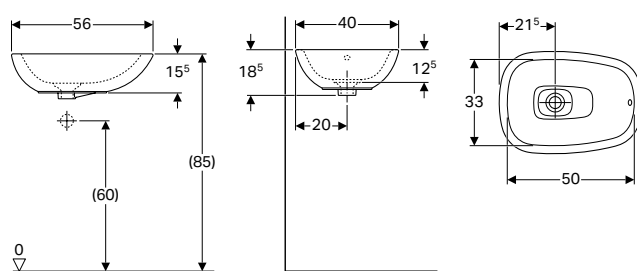

Účely použitia

- Pre montáž na skrinky pod umývadlá

Technické údaje

Materiál	Sanitárna keramika
----------	--------------------

Vlastnosti

- Asymetrické

Rozsah dodávky

- Kryt odtoku zo sanitárnej keramiky
- Pripevňovací materiál
- Odtokový ventil

Č. výr.	Povrch/farba	B [cm]	H [cm]	T [cm]	Otvor pre batériu	Prepad
500.543.01.1	KeraTect / Biela	56	18,5	40	Bez	Viditeľné

K dispozícii od júl 2019

Kombinovateľné s

- Skrinka Geberit Citterio pre umývadlo na dosku, s jednou zásuvkou → str. 47
- Skrinka Geberit Citterio pre umývadlo na dosku, s dvomi zásuvkami a odkladacou plochou → str. 46







- Náhrada za č. výr. 123655000, 123655600

Kúpeľňový nábytok

Prehľad príslušenstva – kúpeľňový nábytok Geberit Citterio

Geberit Slovensko, Stav: január 2019

		Háčiky na uteráky	Držiak uterákov Geberit Group pre kúpeľňový nábytok, pravouhlý	Držiak uterákov Geberit Group pre kúpeľňový nábytok, zaoblený	Geberit Group magnetický držiak	
		500.647.JK.2	510040000	510140000	510010000	
						
		→ str. 29	→ str. 198	→ str. 199	→ str. 200	
Spodné skrinky						
Skrinka Geberit Citterio pod malé umývadlo, s jednými dvierkami	500.555.JI.1		✓	✓	✓	
	500.555.JJ.1 → str. 44		✓	✓	✓	
Skrinka Geberit Citterio pod umývadlo, s jednou zásuvkou	500.556.JI.1		✓	✓	✓	
	500.556.JJ.1		✓	✓	✓	
	500.557.JI.1		✓	✓	✓	
	500.557.JJ.1 → str. 45		✓	✓	✓	
	500.566.JI.1		✓	✓	✓	
	500.566.JJ.1		✓	✓	✓	
	500.559.JI.1		✓	✓	✓	
Skrinka Geberit Citterio pod umývadlo, s dvomi zásuvkami a odkladacou plochou	500.562.JI.1		✓	✓	✓	
	500.562.JJ.1		✓	✓	✓	
	500.567.JI.1		✓	✓	✓	
	500.567.JJ.1 → str. 46		✓	✓	✓	
	500.563.JI.1		✓	✓	✓	
	500.563.JJ.1		✓	✓	✓	
	500.568.JI.1		✓	✓	✓	
Skrinka Geberit Citterio pre umývadlo na dosku, s jednou zásuvkou	500.561.JI.1		✓	✓	✓	
	500.561.JJ.1		✓	✓	✓	
	500.558.JI.1		✓	✓	✓	
	500.558.JJ.1 → str. 48		✓	✓	✓	
	500.560.JI.1		✓	✓	✓	
Skrinka Geberit Citterio pre umývadlo na dosku, s dvomi zásuvkami a odkladacou plochou	500.564.JI.1		✓	✓	✓	
	500.564.JJ.1 → str. 47		✓	✓	✓	
	500.565.JI.1		✓	✓	✓	
	500.565.JJ.1		✓	✓	✓	
Vysoké skrinky						
Vysoká skrinka Geberit Citterio s jednými dvierkami	500.554.JJ.1	✓			✓	
	500.554.JI.1 → str. 49	✓			✓	
Regály						
Polička Geberit Citterio so zrkadlom	500.569.JJ.1	✓			✓	
	500.569.JI.1 → str. 49	✓			✓	
Zrkadlo						
Osvetlené zrkadlo Geberit Citterio	500.572.JJ.1	✓			✓	
	500.572.JI.1	✓			✓	
	500.570.JJ.1 → str. 50	✓			✓	
	500.570.JI.1	✓			✓	
Osvetlené zrkadlo Geberit Citterio, bočná odkladacia plocha	500.571.JJ.1	✓			✓	
	500.571.JI.1 → str. 51	✓			✓	

✓ Kompatibilné

Podumývadlové skrinky

Novinka

Skrinka Geberit Citterio pod malé umývadlo, s jednými dvierkami

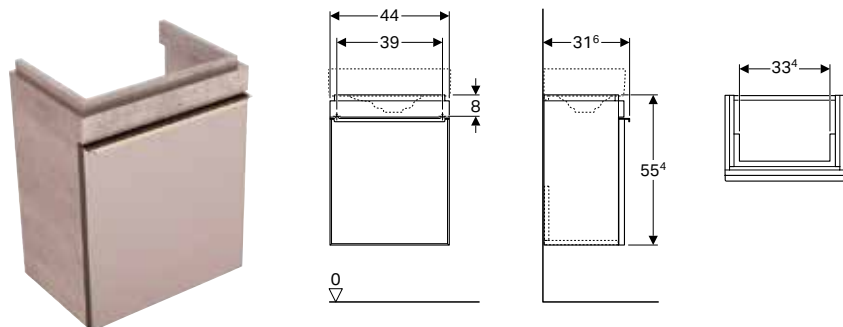

Technické údaje

Materiál Silne komprimovaná trojvrstvomá drevotrieska

Rozsah dodávky

- Pripevňovací materiál

Vlastnosti

- Závesné
- S dvierkami
- Otváranie pomocou rukoväte
- Možnosť vybavenia nohami
- Čelo zo skla
- Dodáva sa zmontované
- Rám dvierok z kovu

Č. výr.	Povrch/farba	B [cm]	Šírka umývadla [cm]	H [cm]	T [cm]
500.555.JI.1	Dvere: lesklé sklo/taupe Korpus: melamínová drevená štruktúra/svetlý dub	44	45	55,4	31,6
500.555.JJ.1	Dvere: lesklé sklo/čierné Korpus: melamínová drevená štruktúra/šedo-hnedý dub	44	45	55,4	31,6

K dispozícii od júl 2019

Kombinovateľné s

- Malé umývadlo Geberit Citterio → str. 38

Príslušenstvo

- Prehľad príslušenstva – kúpeľňový nábytok Geberit Citterio → str. 43



- Náhrada za č. výr. 835146000, 835145000

Novinka

Skrinka Geberit Citterio pod umývadlo, s jednou zásuvkou

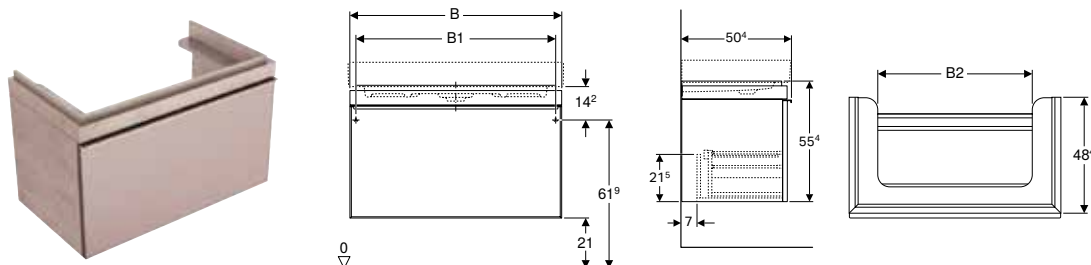

Technické údaje

Materiál Silne komprimovaná trojvrstvomá drevotrieska

Vlastnosti

- Závesné
- S jednou zásuvkou
- Otváranie pomocou rukoväte
- Zásuvka s funkciou soft-closing
- Možnosť vybavenia nohami
- Čelo zo skla
- Rám zásuvky z kovu
- Dodáva sa zmontované

Rozsah dodávky

- Prípevňovací materiál

Č. výr.	Povrch/farba	B [cm]	B1 [cm]	B2 [cm]	Šírka umývadla [cm]	H [cm]	T [cm]
500.556.JI.1	Zásuvky: lesklé sklo/taupe Korpus: melamínová drevená štruktúra/svetlý dub	58,4	53,4	34,5	60	55,4	50,4
500.556.JJ.1	Zásuvky: lesklé sklo/čierne Korpus: melamínová drevená štruktúra/šedo-hnedý dub	58,4	53,4	34,5	60	55,4	50,4
500.557.JI.1	Zásuvky: lesklé sklo/taupe Korpus: melamínová drevená štruktúra/svetlý dub	73,4	68,4	49,5	75	55,4	50,4
500.557.JJ.1	Zásuvky: lesklé sklo/čierne Korpus: melamínová drevená štruktúra/šedo-hnedý dub	73,4	68,4	49,5	75	55,4	50,4
500.559.JI.1	Zásuvky: lesklé sklo/taupe Korpus: melamínová drevená štruktúra/svetlý dub	88,4	83,4	64,5	90	55,4	50,4
500.559.JJ.1	Zásuvky: lesklé sklo/čierne Korpus: melamínová drevená štruktúra/šedo-hnedý dub	88,4	83,4	64,5	90	55,4	50,4
500.566.JI.1	Zásuvky: lesklé sklo/taupe Korpus: melamínová drevená štruktúra/svetlý dub	118,4	113,4	94,5	120	55,4	50,4
500.566.JJ.1	Zásuvky: lesklé sklo/čierne Korpus: melamínová drevená štruktúra/šedo-hnedý dub	118,4	113,4	94,5	120	55,4	50,4

K dispozícii od júl 2019

Kombinovateľné s

- Umývadlo Geberit Citterio → str. 38
- Umývadlo Geberit Citterio s odkladacou plochou → str. 39
- Osvetlené zrkadlo Geberit Citterio → str. 50
- Osvetlené zrkadlo Geberit Citterio, bočná odkladacia plocha → str. 50

Príslušenstvo

- Prehľad príslušenstva – kúpeľňový nábytok Geberit Citterio → str. 43



- Náhrada za č. výr. 835161000, 835160000, 835176000, 835175000, 835191000, 835190000, 835121000, 835120000

Novinka

Skrinka Geberit Citterio pod umývadlo, s dvomi zásuvkami a odkladacou plochou

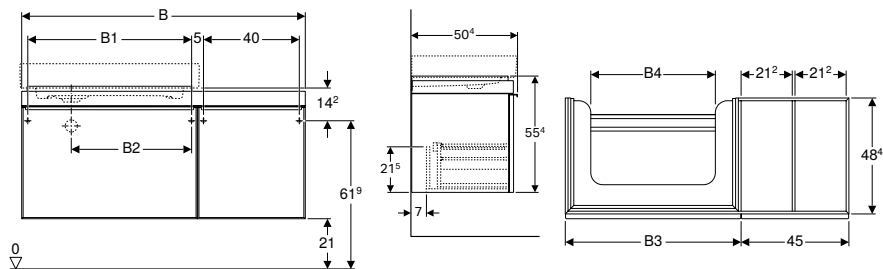

Technické údaje

Materiál	Silne komprimovaná trojvrstvá drevotrieska
----------	--

Vlastnosti

- Závesné
- S jednou vnútornou zásuvkou
- S dvomi zásuvkami
- Otváranie pomocou rukoväte
- Zásuvka s funkciou soft-closing
- Možnosť vybavenia nohami
- Čelo zo skla
- Rám zásuvky z kovu
- Dodáva sa zmontované

Rozsah dodávky

- Prípevňovací materiál



Geberit Citterio

Kúpeľňový nábytok
Podumývadlové skrinky

Č. výr.	Povrch/farba	B [cm]	B1 [cm]	B2 [cm]	B3 [cm]	B4 [cm]	Šírka umývadla [cm]	H [cm]	T [cm]	Úložná plocha
500.562.JI.1	Zásuvky: lesklé sklo/taupe Korpus: melamínová drevená štruktúra/svetlý dub	118,4	68,4	49,7	73,4	52	75	55,4	50,4	Vpravo
500.562.JJ.1	Zásuvky: lesklé sklo/čierne Korpus: melamínová drevená štruktúra/šedo-hnedý dub	118,4	68,4	49,7	73,4	52	75	55,4	50,4	Vpravo
500.563.JI.1	Zásuvky: lesklé sklo/taupe Korpus: melamínová drevená štruktúra/svetlý dub	118,4	68,4	49,7	73,4	52	75	55,4	50,4	Vľavo
500.563.JJ.1	Zásuvky: lesklé sklo/čierne Korpus: melamínová drevená štruktúra/šedo-hnedý dub	118,4	68,4	49,7	73,4	52	75	55,4	50,4	Vľavo
500.567.JI.1	Zásuvky: lesklé sklo/taupe Korpus: melamínová drevená štruktúra/svetlý dub	133,4	83,4	41,7	88,4	67	90	55,4	50,4	Vpravo
500.567.JJ.1	Zásuvky: lesklé sklo/čierne Korpus: melamínová drevená štruktúra/šedo-hnedý dub	133,4	83,4	41,7	88,4	67	90	55,4	50,4	Vpravo
500.568.JI.1	Zásuvky: lesklé sklo/taupe Korpus: melamínová drevená štruktúra/svetlý dub	133,4	83,4	41,7	88,4	67	90	55,4	50,4	Vľavo
500.568.JJ.1	Zásuvky: lesklé sklo/čierne Korpus: melamínová drevená štruktúra/šedo-hnedý dub	133,4	83,4	41,7	88,4	67	90	55,4	50,4	Vľavo

K dispozícii od júl 2019

Kombinovateľné s

- Umývadlo Geberit Citterio s odkladacou plochou → str. 39
- Osvetlené zrkadlo Geberit Citterio → str. 50
- Osvetlené zrkadlo Geberit Citterio, bočná odkladacia plocha → str. 50

Príslušenstvo

- Prehľad príslušenstva – kúpeľňový nábytok Geberit Citterio → str. 43



- Náhrada za č. výr. 835521000, 835520000, 835421000, 835420000, 835536000, 835535000, 835436000, 835435000

Novinka

Skrinka Geberit Citterio pre umývadlo na dosku, s dvomi zásuvkami a odkladacou plochou

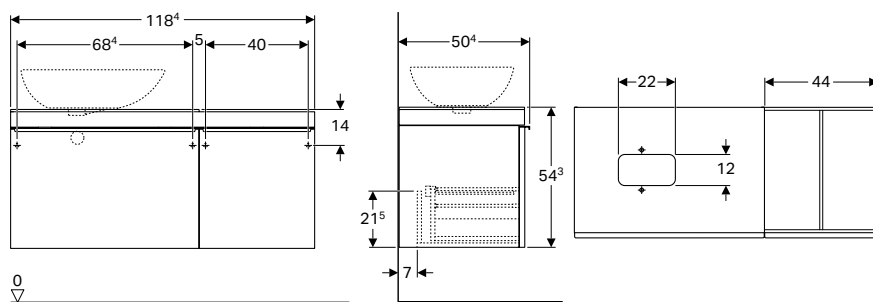

Technické údaje

Materiál	Silne komprimovaná trojvrstvá drevotrieska
----------	--

Vlastnosti

- Závesné
- S jednou vnútornou zásuvkou
- S dvomi zásuvkami
- Otváranie pomocou rukoväte
- Zásuvka s funkciou soft-closing
- Možnosť vybavenia nohami
- Čelo zo skla
- Krycia doska zo skla
- Rám zásuvky z kovu
- Dodáva sa zmontované

Rozsah dodávky

- Pripevňovací materiál

Č. výr.	Povrch/farba	B [cm]	H [cm]	T [cm]	Úložná plocha
500.564.JI.1	Zásuvky: lesklé sklo/taupe Korpus: melamínová drevená štruktúra/svetlý dub	118,4	54,3	50,4	Vpravo
500.564.JJ.1	Zásuvky: lesklé sklo/čierne Korpus: melamínová drevená štruktúra/šedo-hnedý dub	118,4	54,3	50,4	Vpravo
500.565.JI.1	Zásuvky: lesklé sklo/taupe Korpus: melamínová drevená štruktúra/svetlý dub	118,4	54,3	50,4	Vľavo
500.565.JJ.1	Zásuvky: lesklé sklo/čierne Korpus: melamínová drevená štruktúra/šedo-hnedý dub	118,4	54,3	50,4	Vľavo

K dispozícii od júl 2019

Kombinovateľné s

- Umývadlo na dosku Geberit Citterio → str. 40
- Umývadlo na dosku Geberit Citterio s odtokovým ventilom → str. 41
- Osvetlené zrkadlo Geberit Citterio → str. 50
- Osvetlené zrkadlo Geberit Citterio, bočná odkladacia plocha → str. 50

Príslušenstvo

- Prehľad príslušenstva – kúpeľňový nábytok Geberit Citterio → str. 43



- Náhrada za č. výr. 835821000, 835820000, 835721000, 835720000

Novinka

Skriňa Geberit Citterio pre umývadlo na dosku, s jednou zásuvkou

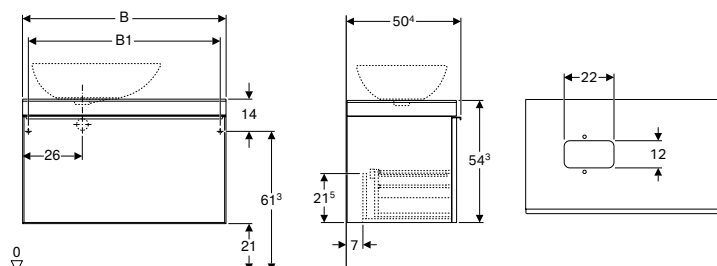

Technické údaje

Materiál	Silne komprimovaná trojvrstvá drevotrieska
----------	--

Rozsah dodávky

- Pripevňovací materiál

Vlastnosti

- Závesné
- S jednou zásuvkou
- Otváranie pomocou rukoväte
- Zásuvka s funkciou soft-closing
- Čelo zo skla
- Možnosť vybavenia nohami
- Krycia doska zo skla
- Rám zásuvky z kovu
- Dodáva sa zmontované



Geberit Citterio

Kúpeľňový nábytok
Bočné skrinky

Č. výr.	Povrch/farba	B [cm]	B1 [cm]	H [cm]	T [cm]	Výrez pre zápachovú uzávierku
500.558.JI.1	Zásuvky: lesklé sklo/taupe Korpus: melamínová drevená štruktúra/svetlý dub	73,4	68,4	54,3	50,4	Vľavo alebo vpravo
500.558.JJ.1	Zásuvky: lesklé sklo/čierne Korpus: melamínová drevená štruktúra/šedo-hnedý dub	73,4	68,4	54,3	50,4	Vľavo alebo vpravo
500.560.JI.1	Zásuvky: lesklé sklo/taupe Korpus: melamínová drevená štruktúra/svetlý dub	88,4	83,4	54,3	50,4	Vľavo alebo vpravo
500.560.JJ.1	Zásuvky: lesklé sklo/čierne Korpus: melamínová drevená štruktúra/šedo-hnedý dub	88,4	83,4	54,3	50,4	Vľavo alebo vpravo
500.561.JI.1	Zásuvky: lesklé sklo/taupe Korpus: melamínová drevená štruktúra/svetlý dub	118,4	113,4	54,3	50,4	Vľavo alebo vpravo
500.561.JJ.1	Zásuvky: lesklé sklo/čierne Korpus: melamínová drevená štruktúra/šedo-hnedý dub	118,4	113,4	54,3	50,4	Vľavo alebo vpravo

K dispozícii od júl 2019

Kombinovateľné s

- Umývadlo na dosku Geberit Citterio → str. 40
- Umývadlo na dosku Geberit Citterio s odtokovým ventilom → str. 41
- Osvetlené zrkadlo Geberit Citterio → str. 50
- Osvetlené zrkadlo Geberit Citterio, bočná odkladacia plocha → str. 50

Príslušenstvo

- Prehľad príslušenstva – kúpeľňový nábytok Geberit Citterio → str. 43



- Náhrada za č. výr. 835276000, 835275000, 835291000, 835290000, 835221000, 835220000

Bočné skrinky

Novinka

Vysoká skrinka Geberit Citterio so zrkadlom

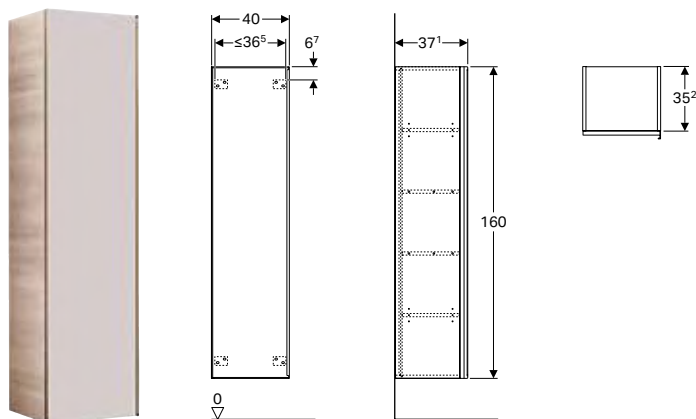

Technické údaje

Materiál	Silne komprimovaná trojvrstvová drevotrieska
----------	--

Vlastnosti

- Závesné
- S dvierkami
- Otváranie pomocou rukoväte
- Dvere s tlmiacim mechanizmom
- So štyrmi nastaviteľnými policami
- Strana dorazu vpravo alebo vľavo
- Čelo zo skla
- Rám dvierok z kovu
- Dodáva sa zmontované

Rozsah dodávky

- 4 nastaviteľné police
- Pripevňovací materiál

Č. výr.	Povrch/farba	B [cm]	H [cm]	T [cm]
500.554.JI.1	Dvere: lesklé sklo/taupe Korpus: melamínová drevená štruktúra/ svetlý dub	40	160	37,1
500.554.JJ.1	Zásuvky: lesklé sklo/čierne Korpus: melamínová drevená štruktúra/ šedo-hnedý dub	40	160	37,1

K dispozícii od júl 2019

Príslušenstvo

- Prehľad príslušenstva – kúpeľňový nábytok Geberit Citterio → str. 43



- Náhrada za č. výr. 835111000, 835110000

Novinka

Polička Geberit Citterio so zrkadlom

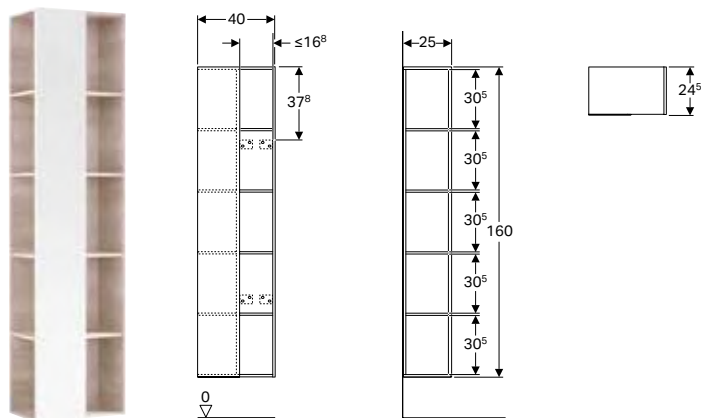

Technické údaje

Materiál	Silne komprimovaná trojvrstvá drevozrieska
----------	--

Rozsah dodávky

- Pripevňovací materiál

Č. výr.	Povrch/farba	B [cm]	H [cm]	T [cm]
500.569.JI.1	Melamín s drevenou štruktúrou / Dub svetlý	40	160	25
500.569.JJ.1	Melamín s drevenou štruktúrou / Dub šedo-hnedý	40	160	25

K dispozícii od júl 2019

Vlastnosti

- S 8 pevnými vkladacími policami
- Čelo so zrkadlom
- Dodáva sa zmontované

Príslušenstvo

- Prehľad príslušenstva – kúpeľňový nábytok Geberit Citterio → str. 43



- Náhrada za č. výr. 835101000, 835100000

Zrkadlá

Novinka

Osvetlené zrkadlo Geberit Citterio

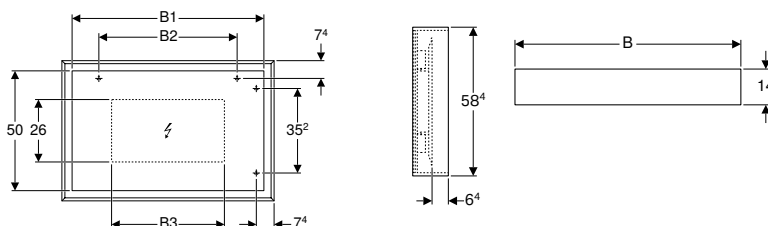

Technické údaje

Triada ochrany	II
Spôsob ochrany	IP44
Menovité napätie	230 V AC
Sieťová frekvencia	50 Hz
Prevádzkové napätie	12 V DC
Výstupné napätie	12 V DC
Materiál	Sklo
Triada energetickej účinnosti	A++
Farba svetla	4200 K

Vlastnosti

- Zrkadlová plocha s LED svetelnou lištou integrovanou v ráme
- Zapínanie/vypínanie svetla pomocou nástenného spínača
- Rám z dreva

Č. výr.	Povrch/farba	B [cm]	B1 [cm]	B2 [cm]	B3 [cm]	H [cm]	T [cm]	Príkon [W]	Svetelný tok [lm]
500.572.JI.1	Melamín s drevenou štruktúrou / Dub svetlý	88,4	80	57,6	47	58,4	14	22	2860
500.572.JJ.1	Melamín s drevenou štruktúrou / Dub šedo-hnedý	88,4	80	57,6	47	58,4	14	22	2860
500.570.JI.1	Melamín s drevenou štruktúrou / Dub svetlý	118,4	110	80	77	58,4	14	28	3640
500.570.JJ.1	Melamín s drevenou štruktúrou / Dub šedo-hnedý	118,4	110	80	77	58,4	14	28	3640

K dispozícii od júl 2019

Príslušenstvo

- Prehľad príslušenstva – kúpeľňový nábytok Geberit Citterio → str. 43



- Náhrada za č. výr. 835691000, 835690000, 835621000, 835620000

Novinka

Osvetlené zrkadlo Geberit Citterio, bočná odkladacia plocha

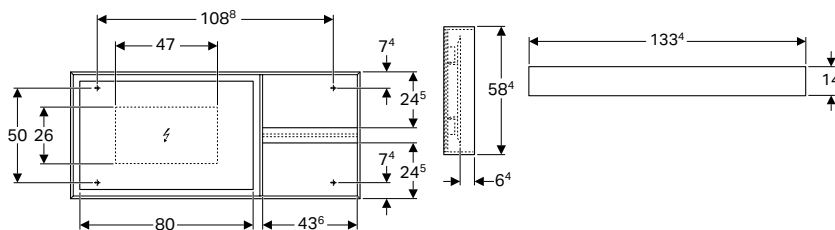

Technické údaje

Triada ochrany	II
Spôsob ochrany	IP44
Menovité napätie	230 V AC
Sieťová frekvencia	50 Hz
Prevádzkové napätie	12 V DC
Výstupné napätie	12 V DC
Príkon	22 W
Materiál	Sklo
Triada energetickej účinnosti	A++
Farba svetla	4200 K

Vlastnosti

- S odkladacou priehradkou vpravo alebo vľavo
- Zapínanie/vypínanie svetla pomocou nástenného spínača
- Zrkadlová plocha s LED svetelnou lištou integrovanou v ráme
- Rám z dreva

Č. výr.	Povrch/farba	B [cm]	H [cm]	T [cm]	Svetelný tok [lm]
500.571.JI.1	Melamín s drevenou štruktúrou / Dub svetlý	133,4	58,4	14	2860
500.571.JJ.1	Melamín s drevenou štruktúrou / Dub šedo-hnedý	133,4	58,4	14	2860

K dispozícii od júl 2019

Príslušenstvo

- Prehľad príslušenstva – kúpeľňový nábytok Geberit Citterio → str. 43



- Náhrada za č. výr. 835636000, 835635000

Príslušenstvo

Novinka

Geberit Citterio súprava nôh

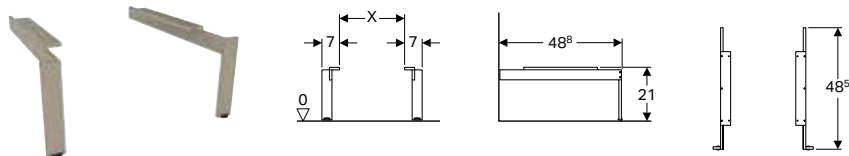

Technické údaje

Materiál	Hliník
----------	--------

Rozsah dodávky

- Súprava pozostávajúca z 2 kusov

Č. výr.	Povrch/farba
500.573.39.1	Champagne

K dispozícii od júl 2019



- Náhrada za č. výr. 500410000

WC

Závesné WC

Novinka

Závesné WC Geberit Citterio s hlbokým splachovaním, Rimfree

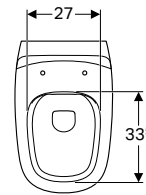
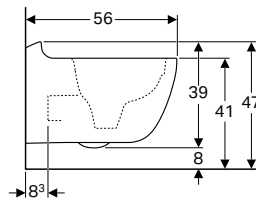
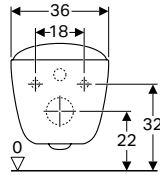

Účely použitia

- Pre podmietkové splachovacie nádržky
- Pre tlakový splachovač

Technické údaje

Materiál	Sanitárna keramika
----------	--------------------

Vlastnosti

- Závesné
- WC s hlbokým splachovaním
- Rimfree
- Trieda 1, plné množstvo 6 / 5 l, podľa EN 997
- Trieda 2 podľa EN 997
- Splachuje so 4,5 l
- Skryté upevnenie

Rozsah dodávky

- Pripevňovací materiál

Č. výr.	Povrch/farba	B [cm]	H [cm]	T [cm]
500.510.01.1	KeraTect / Biela	36	33	56

K dispozícii od júl 2019

Nutné objednať dodatočne

- WC sedadlo s krytom WC

Kombinovateľné s

- WC sedadlo s krytom WC Geberit Citterio → str. 53



- Pre montáž je v závislosti od montážnej situácie potrebná pripojovacia súprava Geberit pre závesné WC, dĺžka 30 cm.
- Náhrada za č. výr. 203550000, 203550600, 203570000, 203570600

Stojacie WC

Novinka

Stojacie WC s hlbokým splachovaním Geberit Citterio, v jednej rovine so stenou, skryté upevnenie, Rimfree

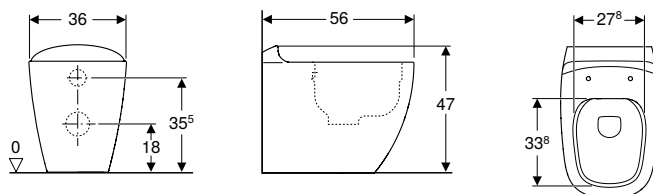

Účely použitia

- Pre podmietkové splachovacie nádržky

Technické údaje

Materiál	Sanitárna keramika
----------	--------------------

Rozsah dodávky

- Prípevňovací materiál

Č. výr.	Povrch/farba	B [cm]	H [cm]	T [cm]
500.512.01.1	KeraTect / Biela	36	47	56

N: Novinka, k dispozícii : 500.512.01.1 od júl 2019;

Vlastnosti

- Stojacie na podlahe
- V jednej rovine so stenou
- WC s hlbokým splachovaním
- Rimfree
- Vodorovný alebo zvislý odtok
- Trieda 1, plné množstvo 6 l, podľa EN 997
- Trieda 2 podľa EN 997
- Skryté upevnenie

Nutné objednať dodatočne

- WC sedadlo s krytom WC

Kombinovateľné s

- WC sedadlo s krytom WC Geberit Citterio → str. 53



- Náhrada za č. výr. 213520000, 213520600, 213560000, 213560600

WC sedadlá s krytom WC

Novinka

WC sedadlo s krytom WC Geberit Citterio

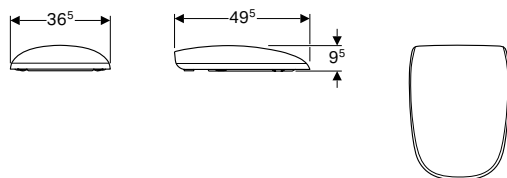

Technické údaje

Materiál	Duroplast
----------	-----------

Vlastnosti

- Kryt WC s prekrývaním

Č. výr.	Povrch/farba	Automatické plynulé zatváranie	Upevnenie	Materiál závesu
500.540.01.1	Biela	Áno	Zhora	Pochrómovaná mosadz

K dispozícii od júl 2019

Kombinovateľné s

- Závesné WC Geberit Citterio s hlbokým splachovaním, Rimfree → str. 52
- Stojacie WC s hlbokým splachovaním Geberit Citterio, lícuje so stenou, skryté upevnenie, Rimfree → str. 53



- Náhrada za č. výr. 573500000

Bidety

Závesné bidety

Novinka

Závesný bidet Geberit Citterio, skryté upevnenie

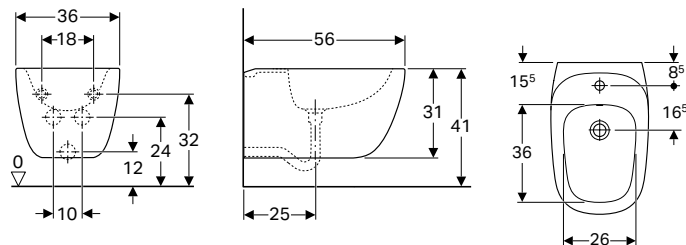

Účely použitia

- Pre jednobodové armatúry s flexibilnými prívodnými hadicami

Technické údaje

Materiál	Sanitárna keramika
----------	--------------------

Vlastnosti

- Závesné
- Skrytá prípojka vody
- Skryté upevnenie

Rozsah dodávky

- Prípevňovací materiál

Č. výr.	Povrch/farba	B [cm]	H [cm]	T [cm]	Prepad
500.539.01.1	KeraTect / Biela	36	31	56	Viditeľné

K dispozícii od júla 2019



- Náhrada za č. výr. 233550000, 233550600

Stojacie bidety

Novinka

Stojaci bidet Geberit Citterio v jednej rovine so stenou

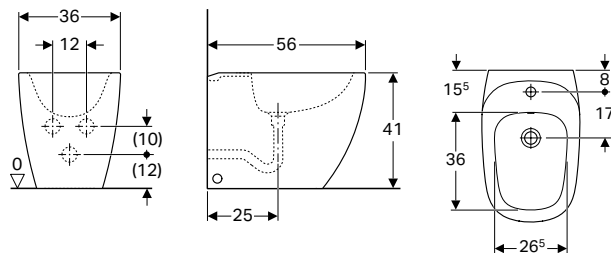

Účely použitia

- Pre armatúry s jedným otvorom

Technické údaje

Materiál	Sanitárna keramika
----------	--------------------

Vlastnosti

- Stojacie na podlahe
- V jednej rovine so stenou
- Skrytá prípojka vody
- Skryté upevnenie

Rozsah dodávky

- Pripevňovací materiál

Č. výr.	Povrch/farba	B [cm]	H [cm]	T [cm]	Prepad
500.538.01.1	KeraTect / Biela	36	41	56	Viditeľné

K dispozícii od júla 2019



- Náhrada za č. výr. 233500000, 233500600











Geberit Xenos²

Umývadlá.....	58
Prehľad sortimentu – umývadlá a skrinky pod umývadlá Geberit Xenos ²	59
Malé umývadlá	62
Umývadlá	62
Umývadlá z minerálneho materiálu	64
Kúpeľňový nábytok	66
Prehľad príslušenstva – kúpeľňový nábytok Geberit Xenos ²	67
Podumývadlové skrinky	68
Bočné skrinky	75
Zrkadlá	77
Príslušenstvo	78
WC.....	80
Závesné WC	80
WC sedadlá s krytom WC	81
Bidety.....	81
Závesné bidety	81

Umývadlá

Prehľad sortimentu – umývadlá a skrinky pod umývadlá Geberit Xenos²

Geberit Slovensko, Stav: január 2019

				Malé umývadlo Geberit Xenos ²	Umývadlo Geberit Xenos ²	Umývadlo Geberit Xenos ²	
				40 cm	60 cm		
				500.528.01.1 500.529.01.1	500.530.01.1	500.531.01.1 500.532.01.1	
							
				→ str. 62	→ str. 62	→ str. 62	
Šírka 400 mm							
Skrinka Geberit Xenos ² pod malé umývadlo, s jednými dvierkami	500.502.43.1		→ str. 68	✓			
	500.502.00.1						
	500.502.01.1						
Šírka 600 mm							
Skrinka Geberit Xenos ² pod umývadlo, s jednou zásuvkou	500.505.43.1		→ str. 69		✓		
	500.505.00.1						
	500.505.01.1						
Skrinka Geberit Xenos ² pod umývadlo, s dvomi zásuvkami	500.506.43.1		→ str. 70		✓		
	500.506.00.1						
	500.506.01.1						
Šírka 900 mm							
Skrinka Geberit Xenos ² pod umývadlo, s jednou zásuvkou	500.508.43.1		→ str. 69			✓	
	500.508.00.1						
	500.508.01.1						
Skrinka Geberit Xenos ² pod umývadlo s úložnou plochou, s jednou zásuvkou	500.513.43.1		→ str. 71				
	500.513.00.1						
	500.513.01.1						
	500.514.43.1						
	500.514.00.1						
500.514.01.1							
Skrinka Geberit Xenos ² pod umývadlo, s dvomi zásuvkami	500.509.43.1		→ str. 70			✓	
	500.509.00.1						
	500.509.01.1						
Skrinka Geberit Xenos ² pod umývadlo s úložnou plochou, s dvomi zásuvkami	500.515.43.1		→ str. 72				
	500.515.00.1						
	500.515.01.1						
	500.516.43.1						
	500.516.00.1						
500.516.01.1							
Šírka 1 200 mm							
Skrinka Geberit Xenos ² pod umývadlo so šírkou od 120 cm, s dvomi zásuvkami	500.517.43.1		→ str. 73				
	500.517.00.1						
	500.517.01.1						
Skrinka Geberit Xenos ² pod umývadlo so šírkou od 120 cm, so štyrmi zásuvkami	500.518.43.1		→ str. 74				
	500.518.00.1						
	500.518.01.1						

Umývadlo Geberit Xenos ² s odkladacou plochou	Umývadlo Geberit Xenos ² s odkladacou plochou	Umývadlo Geberit Xenos ²	Nábytkové umývadlo Geberit Xenos ²	Nábytkové umývadlo Geberit Xenos ²
90 cm		120 cm	140 cm	160 cm
500.533.01.1 500.534.01.1	500.535.01.1 500.536.01.1	500.552.01.1 500.550.01.1 500.551.01.1	500.276.00.1 500.277.00.1	500.278.00.1 500.279.00.1
				
→ str. 63	→ str. 63	→ str. 62	→ str. 64	→ str. 64
✓				
	✓			
✓				
	✓			
			✓	
			✓	

Geberit Slovensko, Stav: január 2019

	Malé umývadlo Geberit Xenos ²	Umývadlo Geberit Xenos ²	Umývadlo Geberit Xenos ²	
	40 cm	60 cm		
	500.528.01.1 500.529.01.1	500.530.01.1	500.531.01.1 500.532.01.1	
				
	→ str. 62	→ str. 62	→ str. 62	

Šírka 1 400 mm

Skrinka Geberit Xenos ² pod umývadlo z minerálneho materiálu s dvomi otvormi pre armatúru, s dvomi zásuvkami	500.348.43.1		→ str. 74				
	500.348.00.1						
	500.347.01.1						

Šírka 1 600 mm

Skrinka Geberit Xenos ² pod umývadlo z minerálneho materiálu s dvomi otvormi pre armatúru, s dvomi zásuvkami	500.346.43.1		→ str. 74				
	500.346.00.1						
	500.346.01.1						

✓ Kompatibilné

	Umývadlo Geberit Xeno ² s odkladacou plochou	Umývadlo Geberit Xeno ² s odkladacou plochou	Umývadlo Geberit Xeno ²	Nábytkové umývadlo Geberit Xeno ²	Nábytkové umývadlo Geberit Xeno ²
	90 cm		120 cm	140 cm	160 cm
	500.533.01.1 500.534.01.1	500.535.01.1 500.536.01.1	500.552.01.1 500.550.01.1 500.551.01.1	500.276.00.1 500.277.00.1	500.278.00.1 500.279.00.1
					
	→ str. 63	→ str. 63	→ str. 62	→ str. 64	→ str. 64
				✓	
					✓

Malé umývadlá

Novinka

Malé umývadlo Geberit Xeno²

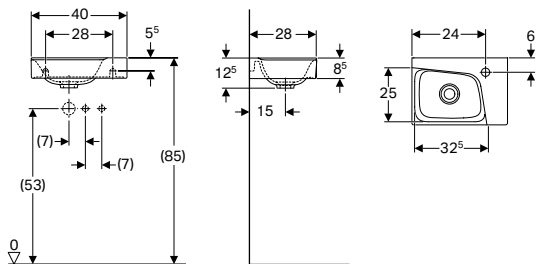

Technické údaje

Materiál	Jemný žiaruvzdorný íl
----------	-----------------------

Vlastnosti

- Môže byť inštalované so skrinkou pod umývadlo
- Asymetrické

Č. výr.	Povrch/farba	B [cm]	H [cm]	T [cm]	Otvor pre batériu	Prepad
500.528.01.1	KeraTect / Biela	40	12,5	28	Vľavo	Bez
500.529.01.1	KeraTect / Biela	40	12,5	28	Vpravo	Bez

K dispozícii od júla 2019

Kombinovateľné s

- Skrinka Geberit Xeno² pod malé umývadlo, s jednými dvierkami → str. 68

Príslušenstvo

- Prehľad príslušenstva – umývadlá Geberit Xeno²



- Náhrada za č. výr. 127045600, 127040600

Umývadlá

Novinka

Umývadlo Geberit Xeno²

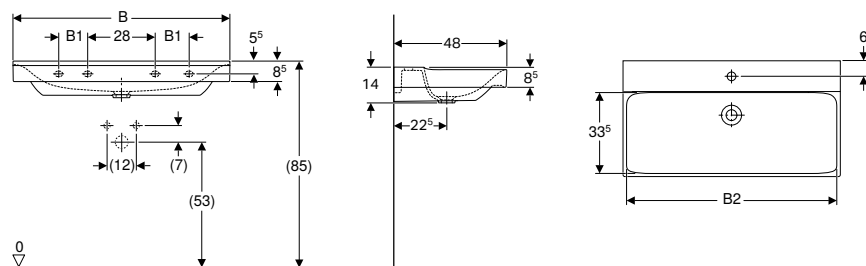

Technické údaje

Materiál	Jemný žiaruvzdorný íl
----------	-----------------------

Vlastnosti

- Môže byť inštalované so skrinkou pod umývadlo

Č. výr.	Povrch/farba	B [cm]	B1 [cm]	B2 [cm]	Šírka skrinky pod umývadlom [cm]	H [cm]	T [cm]	Otvor pre batériu	Prepad	Upevňovacie body
500.530.01.1	KeraTect / Biela	60	-	57,2	58	14	48	V strede	Bez	2
500.531.01.1	KeraTect / Biela	90	12	87,2	88	14	48	V strede	Bez	4
500.532.01.1	KeraTect / Biela	90	12	87,2	88	14	48	Bez	Bez	4
500.550.01.1	KeraTect / Biela	120	24	117,2	118	14	48	Vľavo a vpravo	Bez	4
500.551.01.1	KeraTect / Biela	120	24	117,2	118	14	48	V strede	Bez	4

Č. výr.	Povrch/farba	B [cm]	B1 [cm]	B2 [cm]	Šírka skrinky pod umývadlom [cm]	H [cm]	T [cm]	Otvor pre batériu	Prepad	Upevňovacie body
500.552.01.1	KeraTect / Biela	120	24	117,2	118	14	48	Bez	Bez	4

K dispozícii od júl 2019

Nutné objednať dodatočne

- Umývadlová prípojka

Kombinovateľné s

- Skrinka Geberit Xenos² pod umývadlo, s jednou zásuvkou → str. 69
- Skrinka Geberit Xenos² pod umývadlo, s dvomi zásuvkami → str. 70
- Skrinka Geberit Xenos² pod umývadlo so šírkou od 120 cm, so štyrmi zásuvkami → str. 74
- Skrinka Geberit Xenos² pod umývadlo so šírkou od 120 cm, s dvomi zásuvkami → str. 73

Príslušenstvo

- Prehľad príslušenstva – umývadlá Geberit Xenos²



- Umývadlová prípojka Geberit Clou, s pákovým ovládaním len pre umývadlá s jedným otvorom pre armatúru. Kompatibilné so 60 a 90 cm umývadlami s jedným otvorom pre armatúru, pokiaľ sú namontované bez skrinky pod nimi
- Náhrada za č. výr. 127060600, 127090600, 127093600, 127020600, 127023600, 127025600

Novinka

Umývadlo Geberit Xenos² s odkladacou plochou

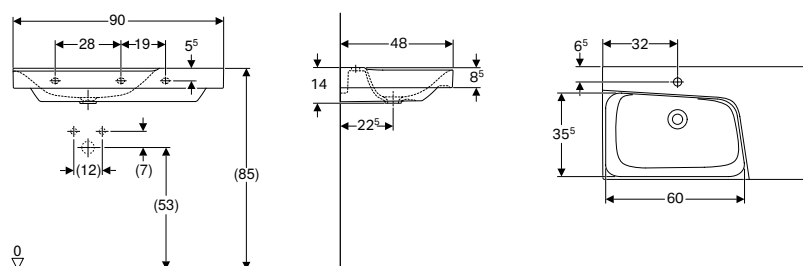

Technické údaje

Materiál	Jemný žiaruvzdorný íl
----------	-----------------------

Vlastnosti

- Môže byť inštalované so skrinkou pod umývadlo
- Asymetrické
- S odkladacou plochou

Č. výr.	Povrch/farba	B [cm]	H [cm]	T [cm]	Otvor pre batériu	Prepad	Úložná plocha
500.533.01.1	KeraTect / Biela	90	14	48	V strede	Bez	Vpravo
500.534.01.1	KeraTect / Biela	90	14	48	Bez	Bez	Vpravo
500.535.01.1	KeraTect / Biela	90	14	48	V strede	Bez	Vľavo
500.536.01.1	KeraTect / Biela	90	14	48	Bez	Bez	Vľavo

K dispozícii od júl 2019

Nutné objednať dodatočne

- Umývadlová prípojka

Kombinovateľné s

- Skrinka Geberit Xenos² pod umývadlo s úložnou plochou, s dvomi zásuvkami → str. 72
- Skrinka Geberit Xenos² pod umývadlo s úložnou plochou, s jednou zásuvkou → str. 71

Príslušenstvo

- Prehľad príslušenstva – umývadlá Geberit Xenos²



- Odtokový ventil Geberit s voľným odtokom len pre umývadlá bez otvoru pre armatúru
- Umývadlová prípojka Geberit Clou, s pákovým ovládaním len pre umývadlá s jedným otvorom pre armatúru. Kompatibilné s umývadlami s jedným otvorom pre armatúru, pokiaľ sú namontované bez skrinky pod nimi
- Náhrada za č. výr. 127190600, 127193600, 127290600, 127293600

Umývadlá z minerálneho materiálu

Novinka

Nábytkové umývadlo Geberit Xeno²

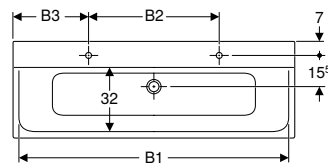
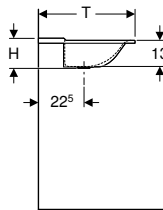
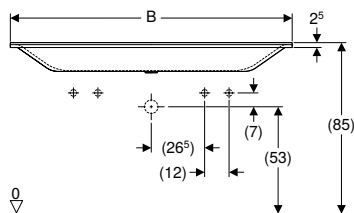

Účely použitia

- Pre montáž na skrinky pod umývadlá

Technické údaje

Materiál	Varicor®
----------	----------

Vlastnosti

- Úzky okraj
- Antibakteriálne
- Odolné voči nárazom
- Odolné voči poškrabaniu
- Jednoduché čistenie
- Bezšvová oprava povrchu

Č. výr.	Povrch/farba	B [cm]	B1 [cm]	B2 [cm]	B3 [cm]	Šírka skrinky pod umývadlom [cm]	H [cm]	T [cm]	Otvor pre batériu	Prepad
500.276.00.1	Alpská biela	140	135	–	–	139,5	15	48	Bez	Bez
500.277.00.1	Alpská biela	140	135	65	37,5	139,5	15	48	Vľavo a vpravo	Bez
500.278.00.1	Alpská biela	160	155	–	–	159,5	15	48	Bez	Bez
500.279.00.1	Alpská biela	160	155	70	45	159,5	15	48	Vľavo a vpravo	Bez

K dispozícii od júl 2019

Kombinovateľné s

- Skrinka Geberit Xeno² pod umývadlo z minerálneho materiálu s dvomi otvormi pre kohútik, s dvomi zásuvkami → str. 74

Príslušenstvo

- Prehľad príslušenstva – umývadlá Geberit Xeno²



- Náhrada za č. výr. 427040016, 427041016, 427060016, 427061016

Kúpeľňový nábytok

Prehľad príslušenstva – kúpeľňový nábytok Geberit Xenos²

		Háčky na uteráky	Priehradka do zásuvky Geberit Xenos ² forma T	Priehradka do zásuvky Geberit Xenos ² , rozdelenie priečkami v tvare H	
		500.647.JK.2	500.525.00.1	500.526.00.1	500.527.00.1
					
		→ str. 29	→ str. 79	→ str. 78	
Spodné skrinky					
Skrinka Geberit Xenos ² pod umývadlo, s jednými dvierkami	500.502.01.1		✓	✓	✓
	500.502.43.1 → str. 68		✓	✓	✓
	500.502.00.1		✓	✓	✓
Skrinka Geberit Xenos ² pod umývadlo, s jednou zásuvkou	500.505.01.1		✓	✓	✓
	500.505.43.1		✓	✓	✓
	500.505.00.1 → str. 69		✓	✓	✓
	500.508.01.1		✓	✓	✓
	500.508.43.1		✓	✓	✓
Skrinka Geberit Xenos ² pod umývadlo s úložnou plochou, s jednou zásuvkou	500.513.01.1		✓	✓	✓
	500.513.43.1		✓	✓	✓
	500.513.00.1 → str. 71		✓	✓	✓
	500.514.01.1		✓	✓	✓
	500.514.43.1		✓	✓	✓
Skrinka Geberit Xenos ² pod umývadlo, s dvomi zásuvkami	500.506.01.1		✓	✓	✓
	500.506.43.1		✓	✓	✓
	500.506.00.1 → str. 70		✓	✓	✓
	500.509.01.1		✓	✓	✓
	500.509.43.1		✓	✓	✓
Skrinka Geberit Xenos ² pod umývadlo so šírkou od 120 cm, s dvomi zásuvkami	500.517.01.1		✓	✓	✓
	500.517.43.1 → str. 73		✓	✓	✓
	500.517.00.1		✓	✓	✓
Skrinka Geberit Xenos ² pod umývadlo s úložnou plochou, s dvomi zásuvkami	500.515.01.1		✓	✓	✓
	500.515.43.1		✓	✓	✓
	500.515.00.1 → str. 72		✓	✓	✓
	500.516.01.1		✓	✓	✓
	500.516.43.1		✓	✓	✓
Skrinka Geberit Xenos ² pod umývadlo z minerálneho materiálu s dvomi otvormi pre armatúru, s dvomi zásuvkami	500.347.00.1		✓	✓	✓
	500.348.00.1		✓	✓	✓
	500.348.43.1 → str. 75		✓	✓	✓
	500.346.01.1		✓	✓	✓
	500.346.00.1		✓	✓	✓
Skrinka Geberit Xenos ² pod umývadlo so šírkou od 120 cm, so štyrmi zásuvkami	500.518.01.1		✓	✓	✓
	500.518.43.1 → str. 74		✓	✓	✓
	500.518.00.1		✓	✓	✓
Vysoké skrinky					
Vysoká skrinka Geberit Xenos ² s jednými dvierkami a vnútorným zrkadlom	500.503.01.1	✓			
	500.503.43.1 → str. 75	✓			
	500.503.00.1	✓			
Bočné nízke skrinky					
Bočná skrinka Geberit Xenos ² s jednou zásuvkou	500.507.01.1				
	500.507.43.1 → str. 76				
	500.507.00.1				
Bočná skrinka Geberit Xenos ² s dvomi zásuvkami	500.504.01.1				
	500.504.43.1 → str. 77				
	500.504.00.1				

✓ Kompatibilné

Podumývadlové skrinky

Novinka

Skrinka Geberit Xeno² pod malé umývadlo, s jednými dvierkami

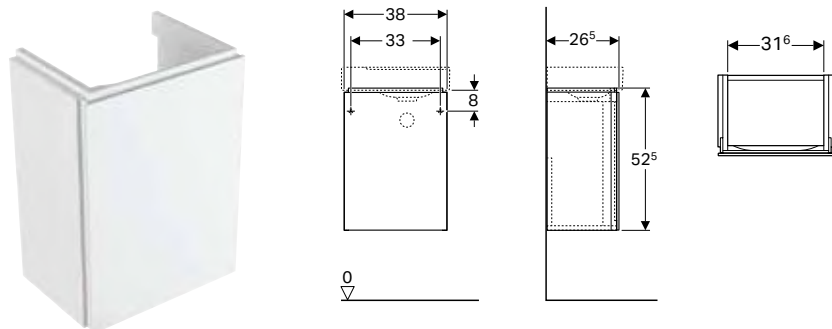

Technické údaje

Materiál Silne komprimovaná trojvrstvomá drevotrieska

Vlastnosti

- Závesné
- S dvierkami
- Dvere s tlmiacim mechanizmom
- Strana dorazu vpravo alebo vľavo
- Odolné voči vlhkosti
- Dodáva sa zmontované

Rozsah dodávky

- Pripevňovací materiál

Č. výr.	Povrch/farba	B [cm]	Šírka umývadla [cm]	H [cm]	T [cm]
500.502.00.1	Matne lakované / Šedo-béžová	38	45	52,5	26,5
500.502.01.1	Lakované s vysokým leskom / Biela	38	45	52,5	26,5
500.502.43.1	Štrukturované lakované / Šedá scultura	38	45	52,5	26,5

K dispozícii od júl 2019

Kombinovateľné s

- Malé umývadlo Geberit Xeno² → str. 62
- Osvetlené zrkadlo Geberit Xeno² → str. 77

Príslušenstvo

- Prehľad príslušenstva – kúpeľňový nábytok Geberit Xeno² → str. 67



- Náhrada za č. výr. 807040000, 807042000, 807041000

Novinka

Skrinka Geberit Xeno² pod umývadlo, s jednou zásuvkou

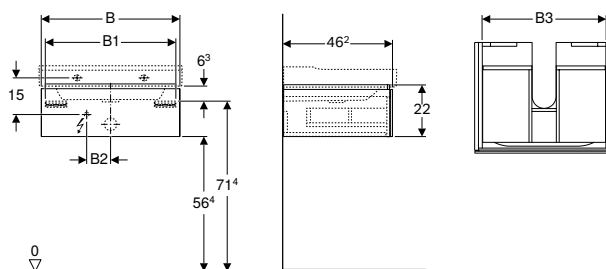

Technické údaje

Trieda ochrany	II
Spôsob ochrany	IP21
Menovité napätie	220–240 V AC
Sieťová frekvencia	50–60 Hz
Prevádzkové napätie	12 V DC
Materiál	Silne komprimovaná trojvrstvá drevotrieska
Trieda energetickej účinnosti	A++
Farba svetla	3000 K

Vlastnosti

- Závesné
- S jednou zásuvkou
- Otváranie pomocou Push-to-open mechanizmu
- Zásuvka s protišmykovou podložkou
- Zásuvka s LED osvetlením
- Odolné voči vlhkosti
- Dodáva sa zmontované

Rozsah dodávky

- Prípeňovací materiál

Č. výr.	Povrch/farba	B [cm]	B1 [cm]	B2 [cm]	B3 [cm]	Šírka umývadla [cm]	H [cm]	T [cm]	Príkion [W]	Svetelný tok [lm]
500.505.00.1	Matne lakované / Šedo-béžová	58	54,6	10	51,6	60	22	46,2	2,25	270
500.505.01.1	Lakované s vysokým leskom / Biela	58	54,6	10	51,6	60	22	46,2	2,25	270
500.505.43.1	Štrukturované lakované / Šedá scultura	58	54,6	10	51,6	60	22	46,2	2,25	270
500.508.00.1	Matne lakované / Šedo-béžová	88	84,6	23	81,6	90	22	46,2	3,75	450
500.508.01.1	Lakované s vysokým leskom / Biela	88	84,6	23	81,6	90	22	46,2	3,75	450
500.508.43.1	Štrukturované lakované / Šedá scultura	88	84,6	23	81,6	90	22	46,2	3,75	450

K dispozícii od júla 2019

Kombinovateľné s

- Umývadlo Geberit Xeno² → str. 62
- Osvetlené zrkadlo Geberit Xeno² s nepriamym osvetlením → str. 78

Príslušenstvo

- Prehľad príslušenstva – kúpeľňový nábytok Geberit Xeno² → str. 67



- Náhrada za č. výr. 807160000, 807162000, 807161000, 807190000, 807192000, 807191000

Novinka

Skrinka Geberit Xenos² pod umývadlo, s dvomi zásuvkami

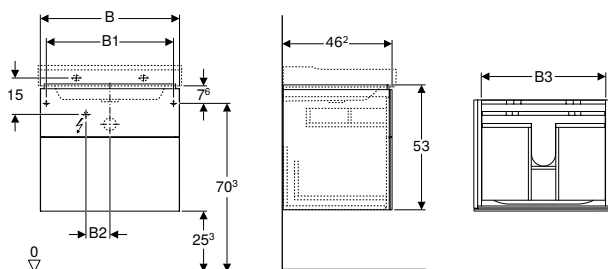

Technické údaje

Trieda ochrany	II
Spôsob ochrany	IP21
Menovité napätie	220–240 V AC
Sieťová frekvencia	50–60 Hz
Prevádzkové napätie	12 V DC
Materiál	Silne komprimovaná trojvrstvá drevotrieska
Trieda energetickej účinnosti	A++
Farba svetla	3000 K

Vlastnosti

- Závesné
- S dvomi zásuvkami
- Otváranie pomocou Push-to-open mechanizmu
- Zásuvka s protišmykovou podložkou
- Zásuvka s LED osvetlením
- Odolné voči vlhkosti
- Dodáva sa zmontované

Rozsah dodávky

- Prípeňovací materiál

Č. výr.	Povrch/farba	B [cm]	B1 [cm]	B2 [cm]	B3 [cm]	Šírka umývadla [cm]	H [cm]	T [cm]	Príkion [W]	Svetelný tok [lm]
500.506.00.1	Matne lakované / Šedo-béžová	58	53	10	51,6	60	53	46,2	2,25	270
500.506.01.1	Lakované s vysokým leskom / Biela	58	53	10	51,6	60	53	46,2	2,25	270
500.506.43.1	Štrukturované lakované / Šedá scultura	58	53	10	51,6	60	53	46,2	2,25	270
500.509.00.1	Matne lakované / Šedo-béžová	88	83	23	81,6	90	53	46,2	3,75	450
500.509.01.1	Lakované s vysokým leskom / Biela	88	83	23	81,6	90	53	46,2	3,75	450
500.509.43.1	Štrukturované lakované / Šedá scultura	88	83	23	81,6	90	53	46,2	3,75	450

K dispozícii od júl 2019

Kombinovateľné s

- Umývadlo Geberit Xenos² → str. 62
- Osvetlené zrkadlo Geberit Xenos² s nepriamym osvetlením → str. 78

Príslušenstvo

- Prehľad príslušenstva – kúpeľňový nábytok Geberit Xenos² → str. 67



- Náhrada za č. výr. 807260000, 807262000, 807261000, 807290000, 807292000, 807291000

Novinka

Skrinka Geberit Xeno² pod umývadlo s úložnou plochou, s jednou zásuvkou

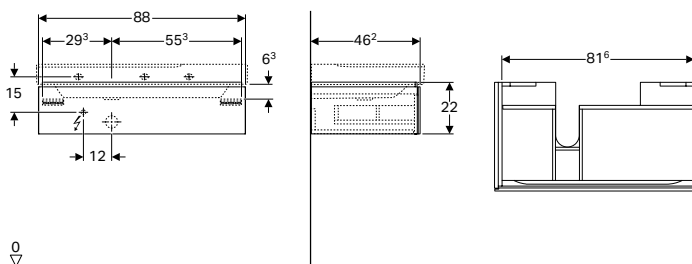

Technické údaje

Trieda ochrany	II
Spôsob ochrany	IP21
Menovité napätie	220–240 V AC
Sieťová frekvencia	50–60 Hz
Prevádzkové napätie	12 V DC
Príkion	3,75 W
Materiál	Silne komprimovaná trojvrstvá drevotrieska
Trieda energetickej účinnosti	A++
Farba svetla	3000 K

Vlastnosti

- Závesné
- S jednou zásuvkou
- Otváranie pomocou Push-to-open mechanizmu
- S odkladacou plochou
- Zásuvka s protišmykovou podložkou
- Zásuvka s LED osvetlením
- Odolné voči vlhkosti
- Dodáva sa zmontované

Rozsah dodávky

- Pripevňovací materiál

Č. výr.	Povrch/farba	B [cm]	Šírka umývadla [cm]	H [cm]	T [cm]	Výrez pre zápachovú uzávierku
500.513.00.1	Matne lakované / Šedo-béžová	88	90	22	46,2	Vľavo
500.513.01.1	Lakované s vysokým leskom / Biela	88	90	22	46,2	Vľavo
500.513.43.1	Štrukturované lakované / Šedá scultura	88	90	22	46,2	Vľavo
500.514.00.1	Matne lakované / Šedo-béžová	88	90	22	46,2	Vpravo
500.514.01.1	Lakované s vysokým leskom / Biela	88	90	22	46,2	Vpravo
500.514.43.1	Štrukturované lakované / Šedá scultura	88	90	22	46,2	Vpravo

K dispozícii od júla 2019

Kombinovateľné s

- Umývadlo Geberit Xeno² s odkladacou plochou → str. 63
- Osvetlené zrkadlo Geberit Xeno² s nepriamym osvetlením → str. 78

Príslušenstvo

- Prehľad príslušenstva – kúpeľňový nábytok Geberit Xeno² → str. 67



- Náhrada za č. výr. 807390000, 807392000, 807391000, 807490000, 807492000, 807491000

Novinka

Skrinka Geberit Xeno² pod umývadlo s úložnou plochou, s dvomi zásuvkami

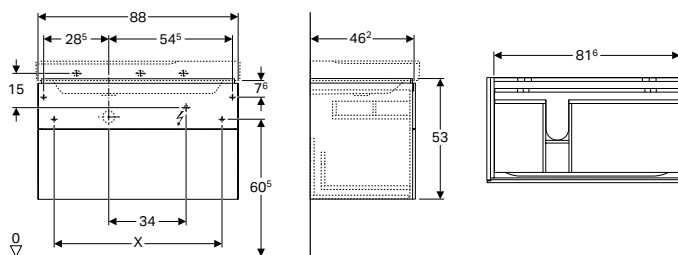

Technické údaje

Trieda ochrany	II
Spôsob ochrany	IP21
Menovité napätie	220–240 V AC
Sieťová frekvencia	50–60 Hz
Prevádzkové napätie	12 V DC
Príkion	3,75 W
Materiál	Silne komprimovaná trojvrstvová drevotrieska
Trieda energetickej účinnosti	A++
Farba svetla	3000 K

Vlastnosti

- Závesné
- S dvomi zásuvkami
- Otváranie pomocou Push-to-open mechanizmu
- S odkladacou plochou
- Zásuvka s protišmykovou podložkou
- Zásuvka s LED osvetlením
- Odolné voči vlhkosti
- Dodáva sa zmontované

Rozsah dodávky

- Pripeňovacie materiály

Č. výr.	Povrch/farba	B [cm]	Šírka umývadla [cm]	H [cm]	T [cm]	Svetelný tok [lm]	Výrez pre zápachovú uzávierku
500.515.00.1	Matne lakované / Šedo-béžová	88	90	53	46,2	450	Vľavo
500.515.01.1	Lakované s vysokým leskom / Biela	88	90	53	46,2	450	Vľavo
500.515.43.1	Štrukturované lakované / Šedá scultura	88	90	53	46,2	450	Vľavo
500.516.00.1	Matne lakované / Šedo-béžová	88	90	53	46,2	450	Vpravo
500.516.01.1	Lakované s vysokým leskom / Biela	88	90	53	46,2	450	Vpravo
500.516.43.1	Štrukturované lakované / Šedá scultura	88	90	53	46,2	450	Vpravo

K dispozícii od júl 2019

Kombinovateľné s

- Umývadlo Geberit Xeno² s odkladacou plochou → str. 63
- Osvetlené zrkadlo Geberit Xeno² s nepriamym osvetlením → str. 78

Príslušenstvo

- Prehľad príslušenstva – kúpeľňový nábytok Geberit Xeno² → str. 67



- Náhrada za č. výr. 807590000, 807592000, 807591000, 807690000, 807692000, 807691000

Novinka

Skrinka Geberit Xenos² pod umývadlo so šírkou od 120 cm, s dvomi zásuvkami

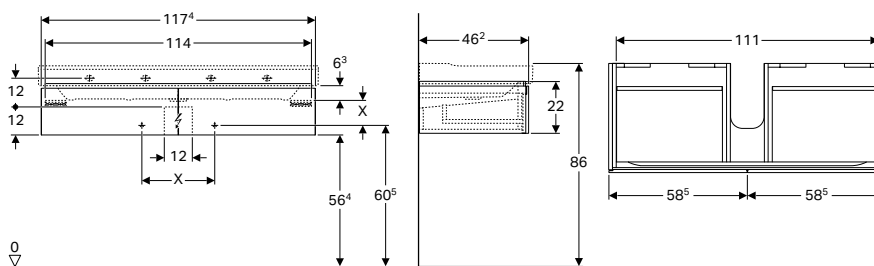

Technické údaje

Trieda ochrany	II
Spôsob ochrany	IP21
Menovité napätie	220–240 V AC
Sieťová frekvencia	50–60 Hz
Prevádzkové napätie	12 V DC
Príkonnosť	4 W
Materiál	Silne komprimovaná trojvrstvá drevotrieska
Trieda energetickej účinnosti	A++
Farba svetla	3000 K

Vlastnosti

- Závesné
- S dvomi zásuvkami
- Otváranie pomocou Push-to-open mechanizmu
- Zásuvka s protišmykovou podložkou
- Zásuvka s LED osvetlením
- Odolné voči vlhkosti
- Dodáva sa zmontované

Rozsah dodávky

- Prípevňovací materiál

Č. výr.	Povrch/farba	B Šírka umývadla [cm]	Šírka umývadla [cm]	H [cm]	T [cm]	Svetelný tok [lm]
500.517.00.1	Matne lakované / Šedo-béžová	117,4	120	22	46,2	480
500.517.01.1	Lakované s vysokým leskom / Biela	117,4	120	22	46,2	480
500.517.43.1	Štrukturované lakované / Šedá scultura	117,4	120	22	46,2	480

K dispozícii od júla 2019

Kombinovateľné s

- Umývadlo Geberit Xenos² → str. 62
- Osvetlené zrkadlo Geberit Xenos² s nepriamym osvetlením → str. 78

Príslušenstvo

- Prehľad príslušenstva – kúpeľňový nábytok Geberit Xenos² → str. 67



- Náhrada za č. výr. 807120000, 807122000, 807121000

Novinka

Skrinka Geberit Xeno² pod umývadlo so šírkou od 120 cm, so štyrmi zásuvkami

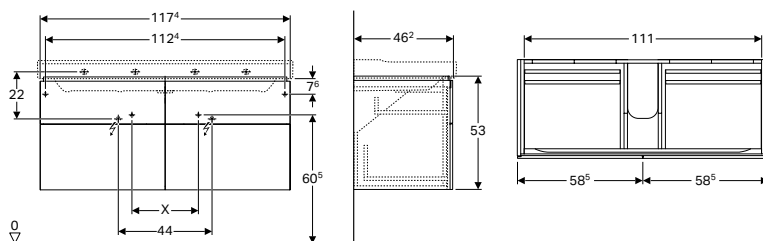

Technické údaje

Trieda ochrany	II
Spôsob ochrany	IP21
Menovité napätie	220–240 V AC
Sieťová frekvencia	50–60 Hz
Prevádzkové napätie	12 V DC
Príkion	4 W
Materiál	Silne komprimovaná trojvrstvomá drevotrieska
Trieda energetickej účinnosti	A++
Farba svetla	3000 K

Vlastnosti

- Závesné
- So štyrmi zásuvkami
- Otváranie pomocou Push-to-open mechanizmu
- Zásuvka s protišmykovou podložkou
- Zásuvka s LED osvetlením
- Odolné voči vlhkosti
- Dodáva sa zmontované

Rozsah dodávky

- Pripevňovací materiál

Č. vyr.	Povrch/farba	B	Šírka umývadla	H	T	Svetelný tok
		[cm]	[cm]	[cm]	[cm]	[lm]
500.518.00.1	Matne lakované / Šedo-béžová	117,4	120	53	46,2	480
500.518.01.1	Lakované s vysokým leskom / Biela	117,4	120	53	46,2	480
500.518.43.1	Štrukturované lakované / Šedá scultura	117,4	120	53	46,2	480

K dispozícii od júl 2019

Kombinovateľné s

- Umývadlo Geberit Xeno² → str. 62
- Osvetlené zrkadlo Geberit Xeno² s nepriamym osvetlením → str. 78

Príslušenstvo

- Prehľad príslušenstva – kúpeľňový nábytok Geberit Xeno² → str. 67



- Náhrada za č. vyr. 807220000, 807222000, 807221000

Novinka

Skrinka Geberit Xeno² pod umývadlo z minerálneho materiálu s dvomi otvormi pre armatúru, s dvomi zásuvkami

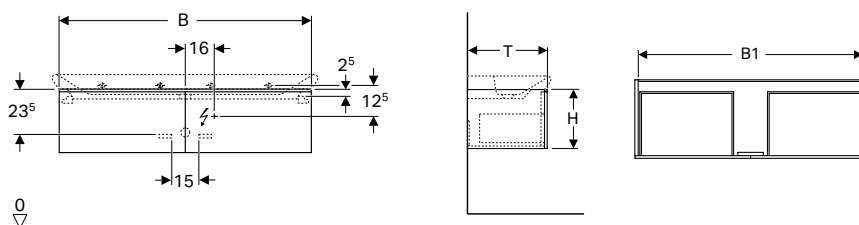

Technické údaje

Trieda ochrany	I
Spôsob ochrany	IP44
Menovité napätie	230 V AC
Sieťová frekvencia	50 Hz
Prevádzkové napätie	12 V DC
Materiál	Silne komprimovaná trojvrstvomá drevotrieska
Trieda energetickej účinnosti	A++
Farba svetla	6400 K

Vlastnosti

- Závesné
- S dvomi zásuvkami
- Otváranie pomocou Push-to-open mechanizmu
- Zásuvka s funkciou soft-closing
- Zásuvka s protišmykovou podložkou
- Zásuvka s LED osvetlením
- LED osvetlenie so senzorom priblíženia
- Odolné voči vlhkosti
- Dodáva sa zmontované

Rozsah dodávky

- Pripevňovací materiál

Č. výr.	Povrch/farba	B [cm]	B1 [cm]	Šírka umývadla [cm]	H [cm]	T [cm]	Príkion [W]	Svetelný tok [lm]
500.347.00.1	Matne lakované / Varicor biela č. 016	139,5	135,4	140	35	47,3	13,5	1080
500.348.00.1	Matne lakované / Šedo-běžová	139,5	135,4	140	35	47,3	13,5	1080
500.348.43.1	Melamín s drevenou štruktúrou / Šedá scultura	139,5	135,4	140	35	47,3	13,5	1080
500.346.00.1	Matne lakované / Šedo-běžová	159,5	156,2	160	35	47,3	15	1240
500.346.01.1	Matne lakované / Varicor biela č. 016	159,5	156,2	160	35	47,3	15	1240
500.346.43.1	Melamín s drevenou štruktúrou / Šedá scultura	159,5	156,2	160	35	47,3	15	1240

K dispozícii od júla 2019

Kombinovateľné s

- Nábytkové umývadlo Geberit Xenos² → str. 64
- Osvetlené zrkadlo Geberit Xenos² s nepriamym osvetlením → str. 78

Príslušenstvo

- Prehľad príslušenstva – kúpeľňový nábytok Geberit Xenos² → str. 67



- Náhrada za č. výr. 807740000, 807741000, 807742000, 807760000, 807761000, 807762000

Bočné skrinky

Novinka

Vysoká skrinka Geberit Xenos² s jednými dvierkami a vnútorným zrkadlom

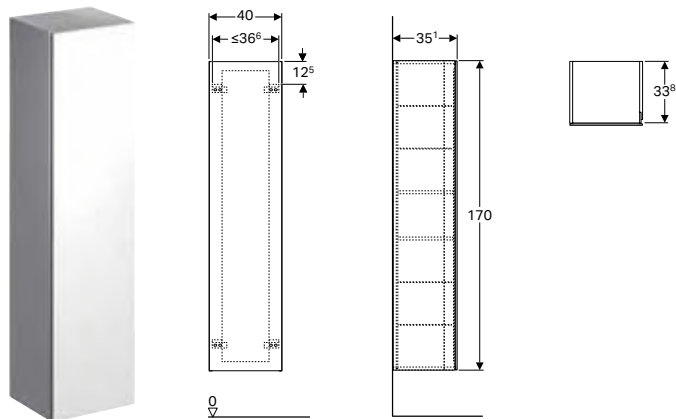

Technické údaje

Materiál	Silne komprimovaná trojvrstvá drevotrieska
----------	--

Rozsah dodávky

- 4 nastaviteľné police
- Pripevňovací materiál

Vlastnosti

- Závesné
- S dvierkami
- Dvere s tlmiacim mechanizmom
- S dvomi pevnými policami
- So štyrmi nastaviteľnými policami
- Odolné voči vlhkosti
- Zrkadlo na vnútornej strane dverí
- Dodáva sa zmontované

Č. výr.	Povrch/farba	B [cm]	H [cm]	T [cm]
500.503.00.1	Matne lakované / Šedo-běžová	40	170	35,1
500.503.01.1	Lakované s vysokým leskom / Biela	40	170	35,1
500.503.43.1	Štruktúrované lakované / Šedá scultura	40	170	35,1

K dispozícii od júla 2019

Príslušenstvo

- Prehľad príslušenstva – kúpeľňový nábytok Geberit Xenos² → str. 67



- Náhrada za č. výr. 807000000, 807002000, 807001000

Novinka

Bočná skrinka Geberit Xenos² s jednou zásuvkou

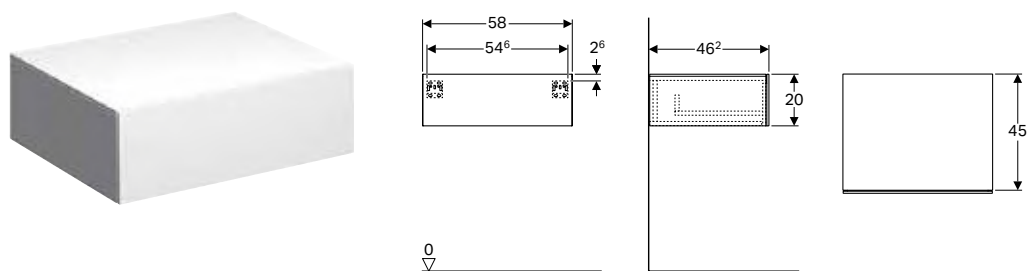

Technické údaje

Materiál	Silne komprimovaná trojvrstvá drevotrieska
----------	--

Vlastnosti

- Závesné
- S jednou zásuvkou
- Otváranie pomocou Push-to-open mechanizmu
- Odolné voči vlhkosti
- Dodáva sa zmontované

Rozsah dodávky

- Pripevňovací materiál

Č. výr.	Povrch/farba	B	H	T
		[cm]	[cm]	[cm]
500.507.00.1	Matne lakované / Šedo-béžová	58	20	46,2
500.507.01.1	Lakované s vysokým leskom / Biela	58	20	46,2
500.507.43.1	Štrukturované lakované / Šedá scultura	58	20	46,2

K dispozícii od júla 2019

Príslušenstvo

- Prehľad príslušenstva – kúpeľňový nábytok Geberit Xenos² → str. 67



- Náhrada za č. výr. 807060000, 807062000, 807061000

Novinka

Bočná skrinka Geberit Xenos² s dvomi zásuvkami

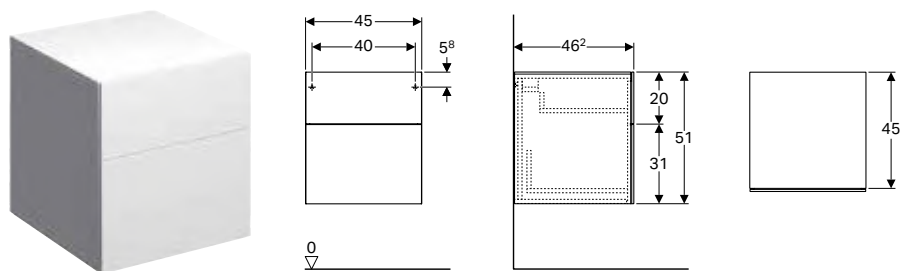

Technické údaje

Materiál	Silne komprimovaná trojvrstvá drevotrieska
----------	--

Vlastnosti

- Závesné
- S dvomi zásuvkami
- Otváranie pomocou Push-to-open mechanizmu
- Odolné voči vlhkosti
- Dodáva sa zmontované

Rozsah dodávky

- Pripevňovací materiál

Č. výr.	Povrch/farba	B [cm]	H [cm]	T [cm]
500.504.00.1	Matne lakované / Šedo-běžová	45	51	46,2
500.504.01.1	Lakované s vysokým leskom / Biela	45	51	46,2
500.504.43.1	Štrukturovane lakované / Šedá scultura	45	51	46,2

K dispozícii od júl 2019

Príslušenstvo

- Prehľad príslušenstva – kúpeľňový nábytok Geberit Xenos² → str. 67



- Náhrada za č. výr. 807045000, 807047000, 807046000

Zrkadlá

Novinka

Osvetlené zrkadlo Geberit Xenos²

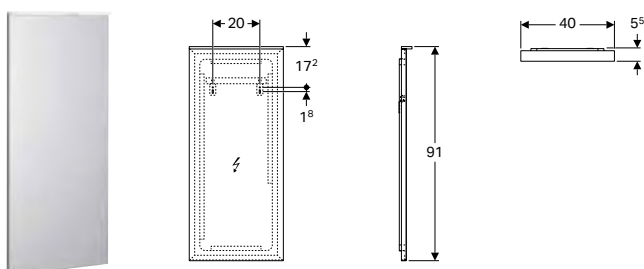

Technické údaje

Trieda ochrany	I
Spôsob ochrany	IP44
Menovité napätie	230 V AC
Sieťová frekvencia	50 Hz
Prevádzkové napätie	12 V DC
Výstupné napätie	12 V DC
Príkion	9,4 W
Materiál	Sklo
Trieda energetickej účinnosti	A++
Farba svetla	4200 K

Vlastnosti

- LED osvetlenie
- Vyhrievaná zadná strana proti zahmlievaniu zrkadla
- Dotykový snímačový spínač
- Stmievateľné

Č. výr.	B [cm]	B1 [cm]	H [cm]	T [cm]	Svetelný tok [lm]
500.520.00.1	40	20	91	5,5	975

K dispozícii od júl 2019



- Náhrada za č. výr. 807840000

Novinka

Osvetlené zrkadlo Geberit Xeno² s nepriamym osvetlením

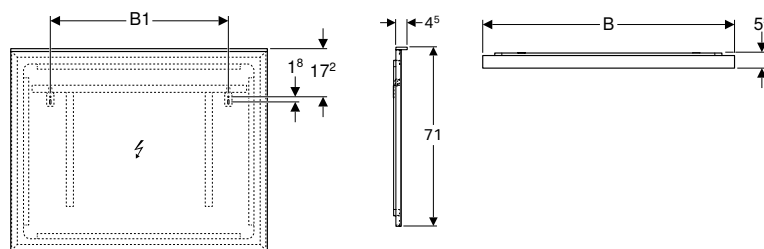

Technické údaje

Trieda ochrany	I
Spôsob ochrany	IP44
Menovité napätie	230 V AC
Sieťová frekvencia	50 Hz
Prevádzkové napätie	12 V DC
Výstupné napätie	12 V DC
Materiál	Sklo
Trieda energetickej účinnosti	A++
Farba svetla	4200 K

Vlastnosti

- LED osvetlenie
- Priame a nepriame osvetlenie
- Vyhrievaná zadná strana proti zahmlievaniu zrkadla
- Dotykový snímačový spínač
- Stmievateľné

Č. výr.	B [cm]	B1 [cm]	H [cm]	T [cm]	Príkon [W]	Svetelný tok [lm]	Svetelný tok, nepriamy [lm]
500.521.00.1	60	32,5	71	5,5	47,5	1495	1960
500.522.00.1	90	62,5	71	5,5	72,7	2275	1960
500.519.00.1	120	71,5	71	5,5	87,2	3055	2380
500.203.00.1	140	91,5	71	5,5	98,6	3575	2095
500.204.00.1	160	91,5	71	5,5	108	2940	2940

K dispozícii od júl 2019



- Náhrada za č. výr. 807860000, 807890000, 807820000, 807340000, 807360000

Príslušenstvo

Novinka

Priehradka do zásuvky Geberit Xeno², rozdelenie priečkami v tvare H

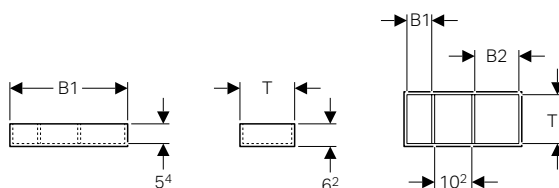

Technické údaje

Materiál	Silne komprimovaná trojvrstvá drevotrieska
----------	--

Vlastnosti

- Rozdelenie priečkami v tvare H

Č. výr.	Povrch/farba	B [cm]	B1 [cm]	B2 [cm]	H [cm]	T [cm]	T1 [cm]
500.526.00.1	Melamín s drevenou štruktúrou / Šedá scultura	32,3	6,8	12,1	6,2	15	13,4
500.527.00.1	Melamín s drevenou štruktúrou / Šedá scultura	37,3	14	10	6,2	20,8	19,2

K dispozícii od júl 2019



- Náhrada za č. výr. 807930000, 807920000

Novinka

Priehradka do zásuvky Geberit Xeno², rozdelenie priečkami v tvare T

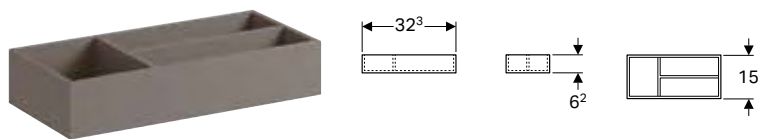

Technické údaje

Materiál Silne komprimovaná trojvrstvá drevotrieska

Vlastnosti

- Rozdelenie priečkami v tvare T

Č. výr.	Povrch/farba	B [cm]	H [cm]	T [cm]
500.525.00.1	Melamín s drevenou štruktúrou / Šedá scultura	32,3	6,2	15

K dispozícii od júla 2019



- Náhrada za č. výr. 807910000

Novinka

Sklenená polička Geberit Xeno²

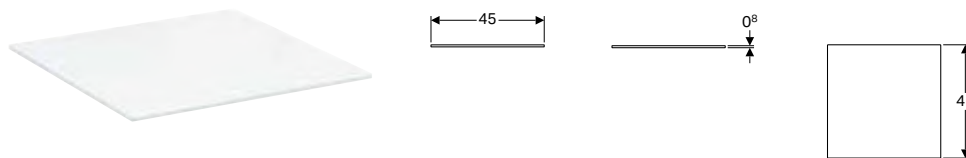

Účely použitia

- Pre bočné skrinky Geberit Xeno² s dvomi zásuvkami

Technické údaje

Materiál Sklo

Č. výr.	B [cm]	H [cm]	T [cm]
500.523.00.1	45	0,8	45

K dispozícii od júla 2019



- Náhrada za č. výr. 507450000

Novinka

Sklenená polička Geberit Xenos²

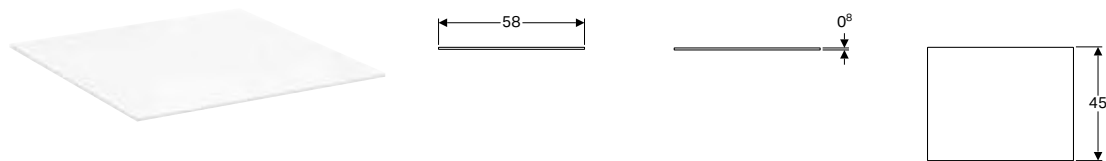

Účely použitia

- Pre bočné skrinky Geberit Xenos² s jednou zásuvkou

Technické údaje

Materiál	Sklo		
Č. v.ýr.	B [cm]	H [cm]	T [cm]
500.524.00.1	58	0,8	45

K dispozícii od júl 2019



- Náhrada za č. v.ýr. 507580000

WC

Závesné WC

Novinka

Závesné WC s hlbokým splachovaním Geberit Xenos², skryté upevnenie, Rimfree

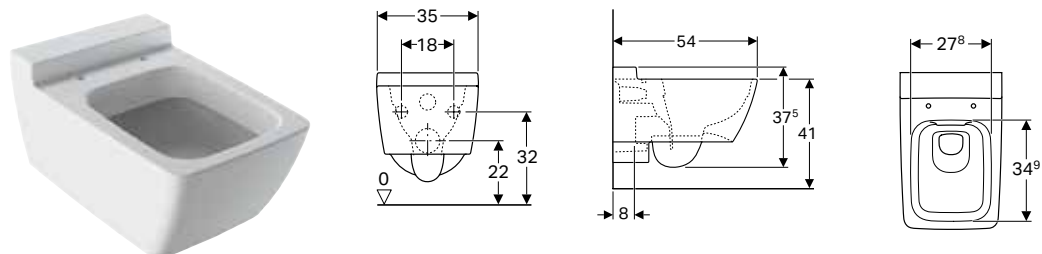

Účely použitia

- Pre podmietkové splachovacie nádržky
- Pre tlakový splachovač

Technické údaje

Materiál	Sanitárna keramika			
Č. v.ýr.	Povrch/farba	B [cm]	H [cm]	T [cm]
500.500.01.1	KeraTect / Biela	35	37,5	54

K dispozícii od júl 2019

Vlastnosti

- Závesné
- WC s hlbokým splachovaním
- Rimfree
- Trieda 1, plné množstvo 6 / 5 l, podľa EN 997
- Trieda 2 podľa EN 997
- Skryté upevnenie

Rozsah dodávky

- Pripevňovací materiál

Nutné objednať dodatočne

- WC sedadlo s krytom WC

Kombinovateľné s

- WC sedadlo s krytom WC Geberit Xenos² → str. 81



- Pre montáž je v závislosti od montážnej situácie potrebná pripojovacia súprava Geberit pre závesné WC, dĺžka 30 cm.
- Náhrada za č. v.ýr. 207050600

WC sedadlá s krytom WC

Novinka

WC sedadlo s krytom WC Geberit Xenos²

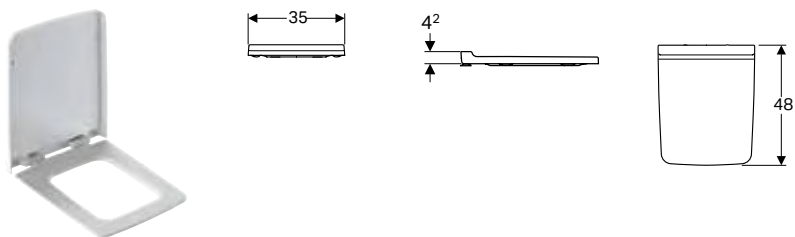

Technické údaje

Materiál	Duroplast
----------	-----------

Vlastnosti

- Kryt WC s prekrývaním

Č. výr.	Povrch/farba	Automatické plynulé zatváranie	Upevnenie	Materiál závesu
500.537.01.1	Biela	Áno	Zhora	Pochrómovaná mosadz

K dispozícii od júla 2019

Kombinovateľné s

- Závesné WC s hlbokým splachovaním Geberit Xenos², skryté upevnenie, Rimfree → str. 80



- Náhrada za č. výr. 577050000

Bidety

Závesné bidety

Novinka

Závesný bidet Geberit Xenos², skryté upevnenie

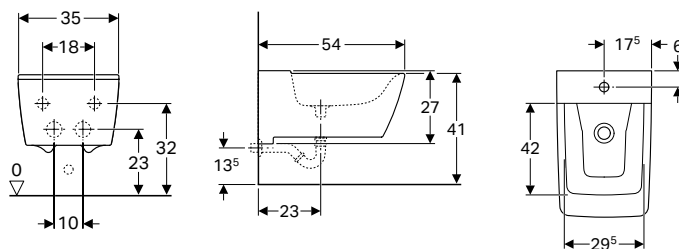

Účely použitia

- Pre jednobodové armatúry s flexibilnými prívodnými hadicami

Technické údaje

Materiál	Sanitárna keramika
----------	--------------------

Vlastnosti

- Závesné
- Skrytá prípojka vody
- Vhodné pre prípojku umývadla Geberit Clou
- Skryté upevnenie

Rozsah dodávky

- Prípevňovací materiál

Č. výr.	Povrch/farba	B [cm]	H [cm]	T [cm]	Prepad
500.501.01.1	KeraTect / Biela	35	23,5	54	Bez

K dispozícii od júla 2019

Príslušenstvo

- Ventilový kryt Geberit pre umývadlovú prípojku Clou → str. 206



- Náhrada za č. výr. 237050600















Geberit myDay

Umývadlá.....	84
Prehľad sortimentu – umývadlá a skrinky pod umývadlá Geberit myDay	84
Rohové malé umývadlá.....	85
Umývadlá	86
Vstavané umývadlá	87
Príslušenstvo	87
Kúpeľňový nábytok	88
Prehľad príslušenstva – kúpeľňový nábytok Geberit myDay.....	88
Podumývadlové skrinky	90
Bočné skrinky	92
Zrkadlá.....	93
WC.....	94
Závesné WC.....	94
WC sedadlá	95
Bidety.....	95
Závesné bidety.....	95

Umývadlá

Prehľad sortimentu – umývadlá a skrinky pod umývadlá Geberit myDay

Geberit Slovensko, Stav: január 2019

	Umývadlo Geberit myDay				Vstavané umývadlo Geberit myDay
	60 cm	65 cm	80 cm	100 cm	60 cm
	125460600	125465600	125480600	125400600	245460600
					
	→ str. 86	→ str. 86	→ str. 86	→ str. 86	→ str. 87
Šírka 500 mm					
Skrinka Geberit myDay pod umývadlo, s jednou zásuvkou	Y824060000 Y824061000 Y824062000 824063000		→ str. 90	✓	
Šírka 550 mm					
Skrinka Geberit myDay pod umývadlo, s jednou zásuvkou	Y824065000 824066000 Y824067000 Y824068000		→ str. 90	✓	
Šírka 700 mm					
Skrinka Geberit myDay pod umývadlo, s jednou zásuvkou	Y824080000 Y824081000 Y824082000 824083000		→ str. 90	✓	
Šírka 900 mm					
Skrinka Geberit myDay pod umývadlo, s jednou zásuvkou	824100000 824101000 824102000 824103000		→ str. 90		✓
Šírka 1 200 mm					
Skrinka Geberit myDay pre dvojumývadlo, s jednou zásuvkou	824130000 824131000 824132000 824133000		→ str. 91		
Spodná skrinka Geberit myDay pre umývadlo na dosku, s jednou zásuvkou	824160000 824161000 824162000 824163000		→ str. 92		✓
	824260000 824261000 824262000 824263000		→ str. 92		✓

✓ Kompatibilné

Rohové malé umývadlá

Novinka

Malé umývadlo Geberit myDay

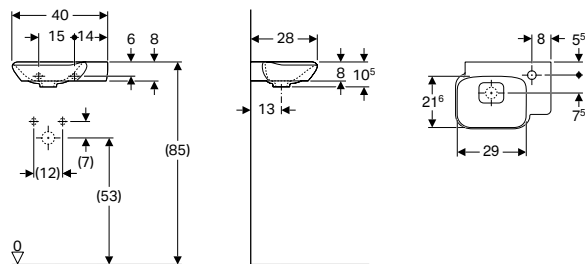

Účely použitia

- Vhodné pre montáž do kúpeľní a hostovských WC

Vlastnosti

- Asymetrické

Technické údaje

Materiál	Jemný žiaruvzdorný íl
----------	-----------------------

Rozsah dodávky

- Kryt odtoku

Č. výr.	Povrch/farba	B [cm]	H [cm]	T [cm]	Otvor pre batériu	Prepad
125440600	KeraTect / Biela	40	10,5	28	Vľavo	Bez
125540600	KeraTect / Biela	40	10,5	28	Vpravo	Bez

K dispozícii od júl 2019

Príslušenstvo

- Prehľad príslušenstva – umývadlá Geberit myDay

Umývadlá

Novinka

Umývadlo Geberit myDay

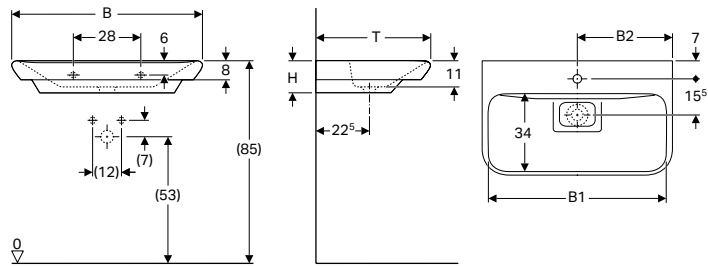

Technické údaje

Materiál	Jemný žiaruvzdorný íl
----------	-----------------------

Vlastnosti

- Môže byť inštalované so skrinkou pod umývadlo
- Vhodné pre prípojku umývadla Geberit Clou

Rozsah dodávky

- Kryt odtoku

Č. v.ýr.	Povrch/farba	B [cm]	B1 [cm]	B2 [cm]	Šírka skrinky pod umývadlom [cm]	H [cm]	T [cm]	Otvor pre batériu	Prepad
125460600	KeraTect / Biela	60	55	30	49,5	13,5	48	V strede	Bez
125465600	KeraTect / Biela	65	60	32,5	54	13,5	48	V strede	Bez
125480600	KeraTect / Biela	80	75	40	68	13,5	48	V strede	Bez
125400600	KeraTect / Biela	100	95	50	88	13,5	48	V strede	Bez

K dispozícii od júla 2019

Nutné objednať dodatočne

- Umývadlová prípojka

Kombinovateľné s

- Skrinka Geberit myDay pod umývadlo, s jednou zásuvkou → str. 90
- Kryt odtoku Geberit myDay → str. 87

Príslušenstvo

- Prehľad príslušenstva – umývadlá Geberit myDay

Novinka

Dvojumývadlo Geberit myDay

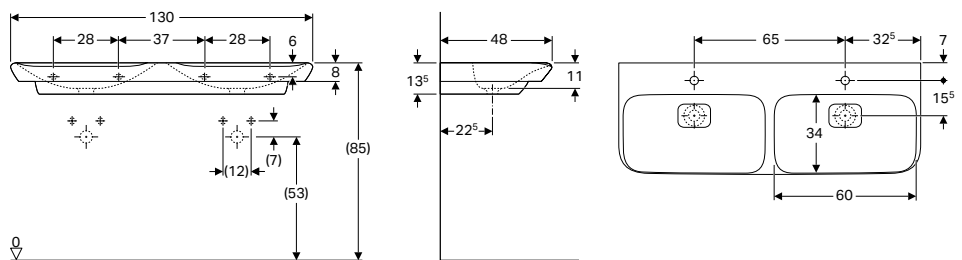

Technické údaje

Materiál	Jemný žiaruvzdorný íl
----------	-----------------------

Vlastnosti

- Môže byť inštalované so skrinkou pod umývadlo
- Vhodné pre prípojku umývadla Geberit Clou

Rozsah dodávky

- Kryt odtoku

Č. v.ýr.	Povrch/farba	B [cm]	H [cm]	T [cm]	Otvor pre batériu	Prepad
135430600	KeraTect / Biela	130	13,5	48	V strede	Bez

K dispozícii od júla 2019

Nutné objednať dodatočne

- Umývadlová prípojka

Kombinovateľné s

- Skrinka Geberit myDay pre dvojumývadlo, s jednou zásuvkou → str. 91
- Kryt odtoku Geberit myDay → str. 87

Príslušenstvo

- Prehľad príslušenstva – umývadlá Geberit myDay



- Náhrada za č. výr. 135430000

Vstavané umývadlá

Novinka

Vstavané umývadlo Geberit myDay

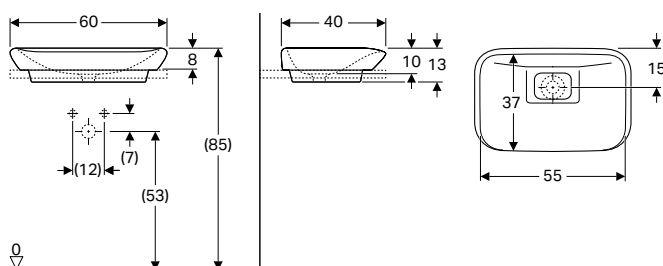

Účely použitia

- Pre montáž do dosiek pod umývadlá
- Pre montáž do skriniek pod umývadlá

Rozsah dodávky

- Kryt odtoku

Technické údaje

Materiál	Sanitárna keramika				
Č. výr.	Povrch/farba	B	H	T	Prepad
245460600	KeraTect / Biela	[cm] 60	[cm] 13	[cm] 40	Bez

K dispozícii od júl 2019

Kombinovateľné s

- Spodná skrinka Geberit myDay pre umývadlo na dosku, s jednou zásuvkou → str. 92
- Kryt odtoku Geberit myDay → str. 87

Príslušenstvo

- Prehľad príslušenstva – umývadlá Geberit myDay

Príslušenstvo

Novinka

Kryt odtoku Geberit myDay



Technické údaje

Materiál	Sanitárna keramika				
Č. výr.	595775000				

K dispozícii od júl 2019



Kombinovateľné s





- Vstavané umývadlo Geberit myDay → str. 87
- Umývadlo Geberit myDay → str. 86

Kúpeľňový nábytok

Prehľad príslušenstva – kúpeľňový nábytok Geberit myDay

Geberit Slovensko, Stav: január 2019

		Háčiky na uteráky	Držiak uterákov Geberit Group pre kúpeľňový nábytok, pravouhlý	Držiak uterákov Geberit Group pre kúpeľňový nábytok, zaoblený	
		500.647.JK.2	510040000	510140000	
					
		→ str. 29	→ str. 198	→ str. 199	
Spodné skrinky					
Skrinka Geberit myDay pod umývadlo, s jednou zásuvkou	Y824060000		✓	✓	
	Y824065000		✓	✓	
	Y824080000		✓	✓	
	824100000 → str. 90		✓	✓	
	824101000		✓	✓	
	824066000		✓	✓	
	Y824061000		✓	✓	
Skrinka Geberit myDay pre dvojumývadlo, s jednou zásuvkou	Y824081000		✓	✓	
	824130000		✓	✓	
	824130000 → str. 91		✓	✓	
Spodná skrinka Geberit myDay pre umývadlo na dosku, s jednou zásuvkou	824160000		✓	✓	
	824260000 → str. 92		✓	✓	
	824161000		✓	✓	
	824261000		✓	✓	
Vysoké skrinky					
Vysoká skrinka Geberit myDay s jednými dvierkami	Y824000000 → str. 93	✓			
	824001000	✓			
✓ Kompatibilné					

Geberit Group magnetický držiak	Zásuvkový prvok Geberit Group	Zásuvkový prvok Geberit Group s USB prípojkou	Zväčšovacie zrkadlo Geberit Group	Osvetlenie skrinky Geberit Group s možnosťou premiestnenia, napájané akumulátorom
510010000	501020000	501030000	510100000	501500000
				
→ str. 200	→ str. 199		→ str. 200	
✓	✓	✓		
✓	✓	✓		
✓	✓	✓		
✓	✓	✓		
✓	✓	✓		
✓	✓	✓		
✓	✓	✓		
✓	✓	✓		
✓	✓	✓		
✓	✓	✓		
✓	✓	✓		
✓	✓	✓		
✓	✓	✓		
✓	✓	✓		
✓	✓	✓	✓	✓
✓	✓	✓	✓	✓

Podumývadlové skrinky

Skrinka Geberit myDay pod umývadlo, s jednou zásuvkou

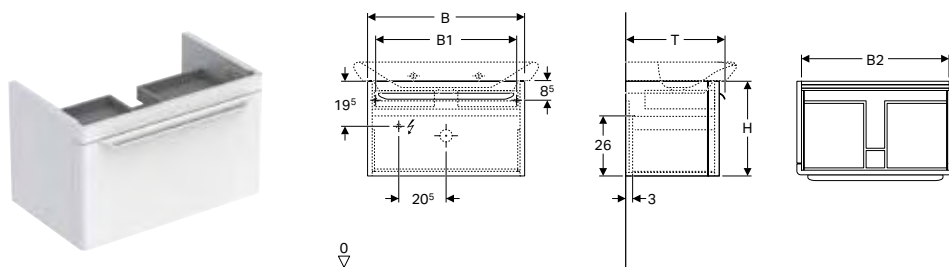

Technické údaje

Trieda ochrany	II
Spôsob ochrany	IP21
Menovité napätie	230 V AC
Sieťová frekvencia	50 Hz
Materiál	Silne komprimovaná trojvrstvá drevotrieska
Trieda energetickej účinnosti	A++
Farba svetla	3200 K

Vlastnosti

- Závesné
- S jednou zásuvkou
- S jednou vnútornou zásuvkou
- Otváranie pomocou rukoväte
- Zásuvka s funkciou soft-closing
- Zásuvka s protišmykovou podložkou
- Zásuvka s LED osvetlením
- Odolné voči vlhkosti
- Čelo z MDF
- Dodáva sa zmontované

Rozsah dodávky

- Pripevňovací materiál

Č. výr.	B [cm]	B1 [cm]	B2 [cm]	Šírka umývadla [cm]	H [cm]	T [cm]	Príkon [W]	Svetelný tok [lm]
Povrch/farba: Lakované s vysokým leskom / Biela								
Y824060000	49,5	44,4	42,5	60	41	43	2	150
Y824065000	54	47	49	65	41	43	2	169
Y824080000	68	61	63	80	41	43	3	225
824100000	88	81	83	100	41	43	4	300
Povrch/farba: Lakované s vysokým leskom / Taupe								
Y824061000	49,5	44,4	42,5	60	41	43	2	150
824066000	54	47	49	65	41	43	2	169
Y824081000	68	61	63	80	41	43	3	225
824101000	88	81	83	100	41	43	4	300

Kombinovateľné s

- Umývadlo Geberit myDay → str. 86
- Osvetlené zrkadlo Geberit myDay → str. 93

Príslušenstvo

- Prehľad príslušenstva – kúpeľňový nábytok Geberit myDay → str. 88

Skrinka Geberit myDay pre dvojumývadlo, s jednou zásuvkou

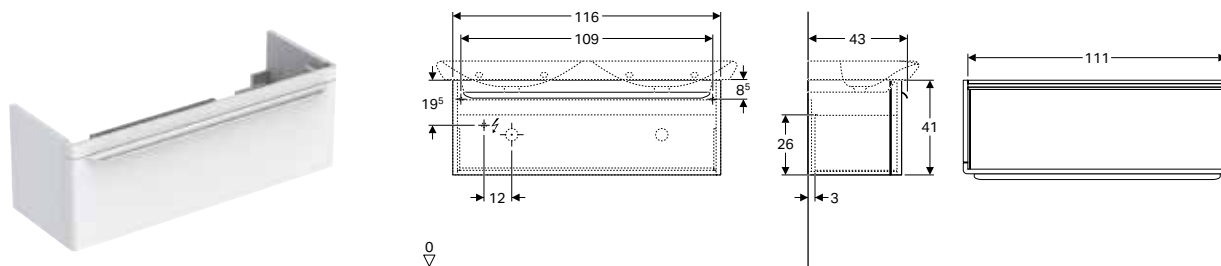

Technické údaje

Trieda ochrany	II
Spôsob ochrany	IP21
Menovité napätie	230 V AC
Sieťová frekvencia	50 Hz
Materiál	Silne komprimovaná trojvrstvá drevotrieska
Trieda energetickej účinnosti	A++
Farba svetla	3200 K

Vlastnosti

- Závesné
- S jednou zásuvkou
- S jednou vnútornou zásuvkou
- Otváranie pomocou rukoväte
- Zásuvka s funkciou soft-closing
- Zásuvka s protišmykovou podložkou
- Zásuvka s LED osvetlením
- Odolné voči vlhkosti
- Čelo z MDF
- Dodáva sa zmontované

Rozsah dodávky

- Pripevňovací materiál

Č. výr.	Povrch/farba	B [cm]	Šírka umývadla [cm]	H [cm]	T [cm]	Príkon [W]	Svetelný tok [lm]
824130000	Lakované s vysokým leskom / Biela	116	130	41	43	5	395
824131000	Lakované s vysokým leskom / Taupe	116	130	41	43	5	395

Príslušenstvo

- Prehľad príslušenstva – kúpeľňový nábytok Geberit myDay → str. 88

Spodná skrinka Geberit myDay pre umývadlo na dosku, s jednou zásuvkou

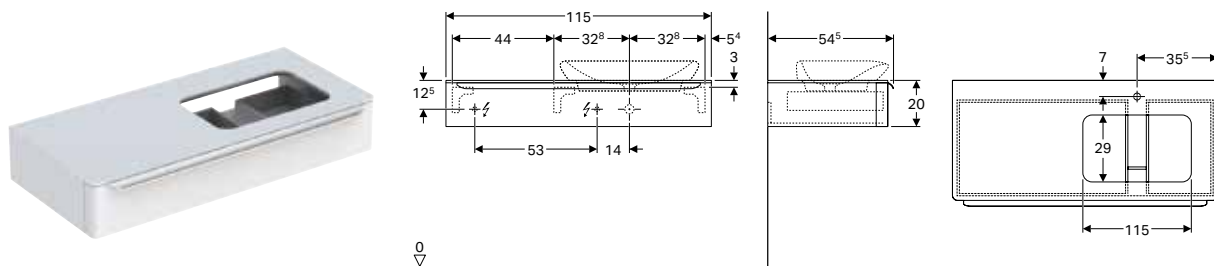

Technické údaje

Trieda ochrany	II
Spôsob ochrany	IP21
Menovité napätie	230 V AC
Sieťová frekvencia	50 Hz
Materiál	Silne komprimovaná trojvrstvomá drevotrieska
Trieda energetickej účinnosti	A++
Farba svetla	3200 K

Vlastnosti

- Závesné
- S jednou zásuvkou
- S jednou vnútornou zásuvkou
- Otváranie pomocou rukoväte
- Zásuvka s funkciou soft-closing
- Zásuvka s protišmykovou podložkou
- Odolné voči vlhkosti
- Zásuvka s LED osvetlením
- Čelo z MDF
- Krycia doska zo skla
- Dodáva sa zmontované

Rozsah dodávky

- Montážny uholník
- Pripevňovací materiál

Č. výr.	Povrch/farba	B [cm]	H [cm]	T [cm]	Príkion [W]	Svetelný tok [lm]	Výrez pre zápachovú uzávierku
824160000	Lakované s vysokým leskom / Biela	115	20	54,5	5	395	Vpravo
824161000	S vysokým leskom / Taupe	115	20	54,5	5	395	Vpravo
824260000	Lakované s vysokým leskom / Biela	115	20	54,5	5	395	Vľavo
824261000	S vysokým leskom / Taupe	115	20	54,5	5	395	Vľavo

Kombinovateľné s

- Vstavané umývadlo Geberit myDay → str. 87
- Osvetlené zrkadlo Geberit myDay → str. 93

Príslušenstvo

- Prehľad príslušenstva – kúpeľňový nábytok Geberit myDay → str. 88

Bočné skrinky

Vysoká skrinka Geberit myDay s jednými dvierkami

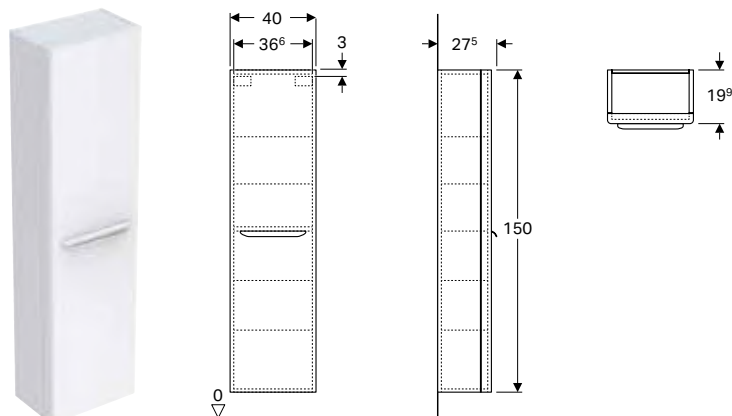

Technické údaje

Materiál	Silne komprimovaná trojvrstvomá drevotrieska
----------	--

Vlastnosti

- Závesné
- S dvierkami
- Otváranie pomocou rukoväte
- Dvere s tlmiacim mechanizmom
- S pevnou policou
- Nastaviteľné sklenené police
- Strana dorazu vpravo alebo vľavo
- Závesný organizér na vnútornej strane dverí
- Magnetický držiak
- Čelo z MDF
- Dodáva sa zmontované

Rozsah dodávky

- 4 sklenené vkladacie police
- Závesný organizér
- Magnetický držiak
- Pripevňovací materiál

Č. výr.	Povrch/farba	B [cm]	H [cm]	T [cm]
824001000	S vysokým leskom / Taupe	40	150	27,5
Y824000000	Lakované s vysokým leskom / Biela	40	150	27,5

Príslušenstvo

- Prehľad príslušenstva – kúpeľňový nábytok Geberit myDay → str. 88

Zrkadlá

Novinka

Osvetlené zrkadlo Geberit myDay

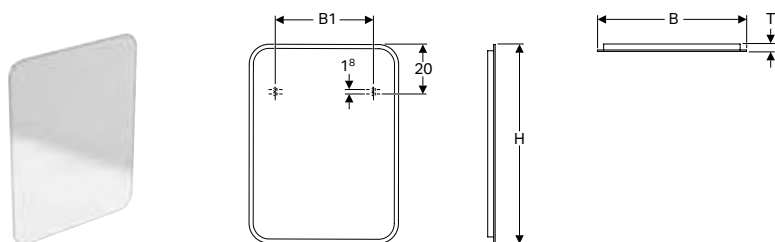

Technické údaje

Trieda ochrany	I
Spôsob ochrany	IP44
Menovité napätie	230 V AC
Sieťová frekvencia	50 Hz
Prevádzkové napätie	12 V DC
Výstupné napätie	12 V DC
Materiál	Sklo
Trieda energetickej účinnosti	A++
Farba svetla	4200 K

Vlastnosti

- LED osvetlenie
- Nepriame osvetlenie
- Zapínanie/vypínanie svetla pomocou nástenného spínača
- Vyhrievaná zadná strana proti zahmlievaniu zrkadla

Č. výr.	B [cm]	B1 [cm]	H [cm]	T [cm]	Príkon [W]	Svetelný tok [lm]
824340000	40	19,6	80	3	23,65	3010
824360000	60	39,6	80	3	28,05	3570
824300000	100	79,6	70	3	34,65	4410

K dispozícii od júl 2019

WC

Závesné WC

Novinka

Závesné WC s hlbokým splachovaním Geberit myDay, skryté upevnenie, Rimfree

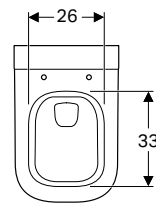
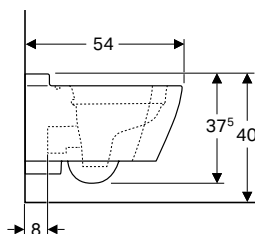
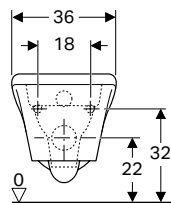

Účely použitia

- Pre podomietkové splachovacie nádržky
- Pre tlakový splachovač

Technické údaje

Materiál	Sanitárna keramika
----------	--------------------

Vlastnosti

- Závesné
- WC s hlbokým splachovaním
- Rimfree
- Trieda 1, plné množstvo 6 l, podľa EN 997
- Trieda 2 podľa EN 997
- Skryté upevnenie

Rozsah dodávky

- Pripevňovací materiál

Č. výr.	Povrch/farba	B [cm]	H [cm]	T [cm]
201460600	KeraTect / Biela	36	37,5	54

K dispozícii od júla 2019

Nutné objednať dodatočne

- WC sedadlo s krytom WC

Kombinovateľné s

- WC sedadlo s krytom WC Geberit myDay → str. 95



- Pre montáž je v závislosti od montážnej situácie potrebná pripojovacia súprava Geberit pre závesné WC, dĺžka 30 cm.
- Náhrada za č. výr. 201400000, 201400600, 201460000

WC sedadlá

Novinka

WC sedadlo s krytom WC Geberit myDay

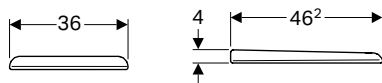

Technické údaje

Materiál	Duroplast
----------	-----------

Vlastnosti

- Kryt WC s prekrývaním

Č. výr.	Povrch/farba	Automatické plynulé zatváranie	Upevnenie	Materiál závesu
575410000	Biela	Áno	Zhora	Pochrómovaná mosadz

K dispozícii od júl 2019

Kombinovateľné s

- Závesné WC s hlbokým splachovaním Geberit myDay, skryté upevnenie, Rimfree → str. 94



- Náhrada za č. výr. 575400000

Bidety

Závesné bidety

Závesný bidet Geberit myDay, skryté upevnenie

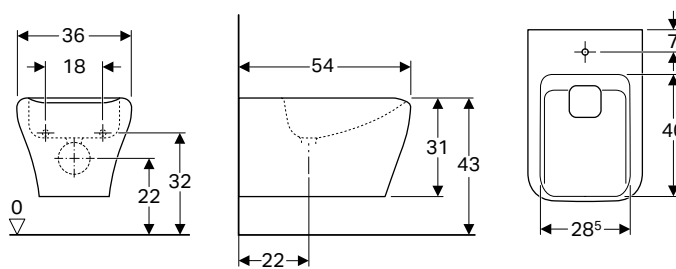

Účely použitia

- Pre jednobodové armatúry s flexibilnými prírodnými hadicami

Technické údaje

Materiál	Sanitárna keramika
----------	--------------------

Vlastnosti

- Závesné
- Skrytá prípojka vody
- Skryté upevnenie

Rozsah dodávky

- Prípevňovací materiál
- Kryt odtoku

Č. výr.	Povrch/farba	B [cm]	H [cm]	T [cm]	Prepad
235450600	KeraTect / Biela	36	31	54	Bez

Nutné objednať dodatočne

- Umývadlová prípojka

Príslušenstvo

- Ventilový kryt Geberit pre umývadlovú prípojku Clou → str. 206



SAVON LIQUIDE
À L'HUILE D'OLIVE
ET À L'ESSENCE DE LAVANDE
LIQUID SOAP
WITH OLIVE OIL
AND ESSENCE OF LAVENDER

SAVON
LIQUIDE

SAVON
EXTRA PUR
250g













Geberit iCon





Umývadlá.....	98
Prehľad sortimentu – umývadlá a skrinky pod umývadlá Geberit iCon.....	98
Umývadlá	102
Malé umývadlá	102
Rohové malé umývadlá	103
Dvojumývadlá	106
Umývadlá na dosku	106
Kúpeľňový nábytok	108
Prehľad príslušenstva – kúpeľňový nábytok Geberit iCon	109
Podumývadlové skrinky	112
Bočné skrinky	119
Zrkadlá.....	123
Iný nábytok.....	123
WC.....	124
Závesné WC.....	124
WC sedadlá s krytom WC	126
Bidety.....	127
Závesné bidety.....	127

Umývadlá

Prehľad sortimentu – umývadlá a skrinky pod umývadlá Geberit iCon

Geberit Slovensko, Stav: január 2019

	Umývadlo Geberit iCon			Umývadlo Geberit iCon s odkladacou plochou a dekoratívnou miskou	
	60 cm	75 cm	90 cm		
	124060000 124060600 124062000 124063000 124063600	124075000 124075600 124078000 124078600	124090000 124090600 124093000 124093600	124190000 124190600 124195000 124195600	
					
	→ str. 104	→ str. 104	→ str. 104	→ str. 105	
Šírka 600 mm					
Skrinka Geberit iCon pod umývadlo, s jednou zásuvkou	840260000 840262000 841260000 841261000 841262000  → str. 113	✓			
Skrinka Geberit iCon pod umývadlo, s dvomi zásuvkami	840360000 840362000 841360000 841361000 841362000  → str. 115	✓			
Šírka 750 mm					
Skrinka Geberit iCon pod umývadlo, s jednou zásuvkou	840275000 840277000 841275000 841276000 841277000  → str. 113		✓		
Skrinka Geberit iCon pod umývadlo, s dvomi zásuvkami	840375000 840377000 841375000 841376000 841377000  → str. 115		✓		
Šírka 900 mm					
Skrinka Geberit iCon pod umývadlo, s jednou zásuvkou	840290000 840292000 841290000 841291000 841292000  → str. 113		✓	✓	
Skrinka Geberit iCon pod umývadlo, s dvomi zásuvkami	840390000 840391000 840393000 841390000 841391000 841392000  → str. 115		✓	✓	
Skrinka Geberit iCon pod umývadlo, so zásuvkou a odkladacou plochou	840490000 840492000 841490000 841491000 841492000 840590000 840592000 841590000 841591000 841592000  → str. 114				
Skrinka Geberit iCon pod umývadlo, s dvomi zásuvkami	840390000 840392000 841390000 841391000 841392000  → str. 115		✓	✓	





Umývadlo Geberit iCon	Dvojumývadlo Geberit iCon	Umývadlo Geberit iCon s dekoračnou miskou	
120 cm		50 cm	
124020000 124020600 124025000 124025600	124120000 124120600	124050000 124050600	124150000 124150600
			
→ str. 104	→ str. 106	→ str. 105	→ str. 105
			✓
		✓	

	Umývadlo Geberit iCon			Umývadlo Geberit iCon s odkladacou plochou a dekoráčnou miskou
	60 cm	75 cm	90 cm	
	124060000 124060600 124062000 124063000 124063600	124075000 124075600 124078000 124078600	124090000 124090600 124093000 124093600	124190000 124190600 124195000 124195600
				
→ str. 104	→ str. 104	→ str. 104	→ str. 105	

Šírka 1 200 mm

<p>Skrinka Geberit iCon pod umývadlo so šírkou od 120 cm, s dvomi zásuvkami</p> <p>840120000 840122000 841120000  → str. 116 841121000 841122000</p>					
<p>Skrinka Geberit iCon pod umývadlo pre dvojumývadlo, s dvomi zásuvkami</p> <p>840220000 840222000  → str. 117 841220000 841221000 841222000</p>					
<p>Skrinka Geberit iCon pod umývadlo pre dve umývadlá, s dvomi zásuvkami a odkladacou plochou</p> <p>840320000 840322000  → str. 118 841320000 841321000 841322000</p>					
<p>Skrinka Geberit iCon pod umývadlo so šírkou od 120 cm, so štyrmi zásuvkami</p> <p>840420000 840422000  → str. 117 841420000 841421000 841422000</p>					
<p>Skrinka Geberit iCon pod umývadlo pre dvojumývadlo, so štyrmi zásuvkami</p> <p>840520000 840522000  → str. 118 841520000 841521000 841522000</p>					

✓ Kompatibilné

	Umývadlo Geberit iCon	Dvojumývadlo Geberit iCon	Umývadlo Geberit iCon s dekoračnou miskou	
	120 cm		50 cm	
	124020000 124020600 124025000 124025600	124120000 124120600	124050000 124050600	124150000 124150600
				
	→ str. 104	→ str. 106	→ str. 105	→ str. 105
	✓			
		✓		
			✓	✓
	✓			
		✓		

Umývadlá

Malé umývadlá

Malé umývadlo Geberit iCon

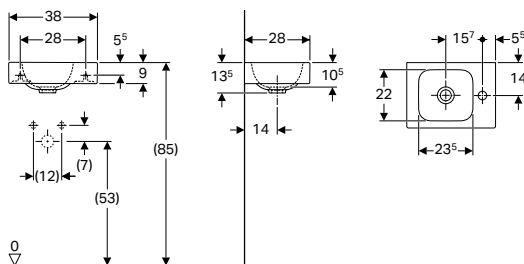

Technické údaje

Materiál	Jemný žiaruvzdorný íl
----------	-----------------------

Vlastnosti

- Môže byť inštalované so skrinkou pod umývadlo
- Asymetrické

Č. výr.	Povrch/farba	B [cm]	H [cm]	T [cm]	Otvor pre batériu	Prepad
124736000	Biela	38	13,5	28	Vpravo	Bez
124736600	KeraTect / Biela	38	13,5	28	Vpravo	Bez
124836000	Biela	38	13,5	28	Vľavo	Bez
124836600	KeraTect / Biela	38	13,5	28	Vľavo	Bez

Kombinovateľné s

- Skrinka Geberit iCon pod malé umývadlo, s jednými dvierkami → str. 112

Malé umývadlo Geberit iCon s odkladacou plochou

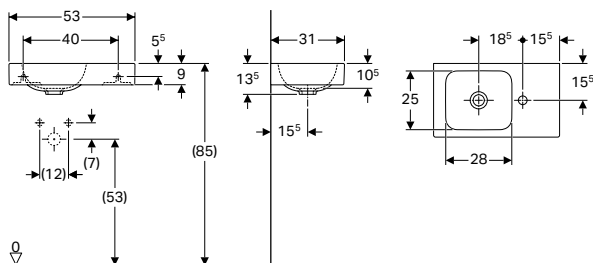

Technické údaje

Materiál	Jemný žiaruvzdorný íl
----------	-----------------------

Vlastnosti

- Môže byť inštalované so skrinkou pod umývadlo
- Asymetrické
- S odkladacou plochou

Č. výr.	Povrch/farba	B [cm]	H [cm]	T [cm]	Otvor pre batériu	Prepad	Úložná plocha
124053000	Biela	53	13,5	31	Vpravo	Bez	Vpravo
124053600	KeraTect / Biela	53	13,5	31	Vpravo	Bez	Vpravo
124153000	Biela	53	13,5	31	Vľavo	Bez	Vľavo
124153600	KeraTect / Biela	53	13,5	31	Vľavo	Bez	Vľavo

Kombinovateľné s

- Skrinka Geberit iCon pod malé umývadlo, s jednou zásuvkou → str. 112

Rohové malé umývadlá

Rohové malé umývadlo Geberit iCon

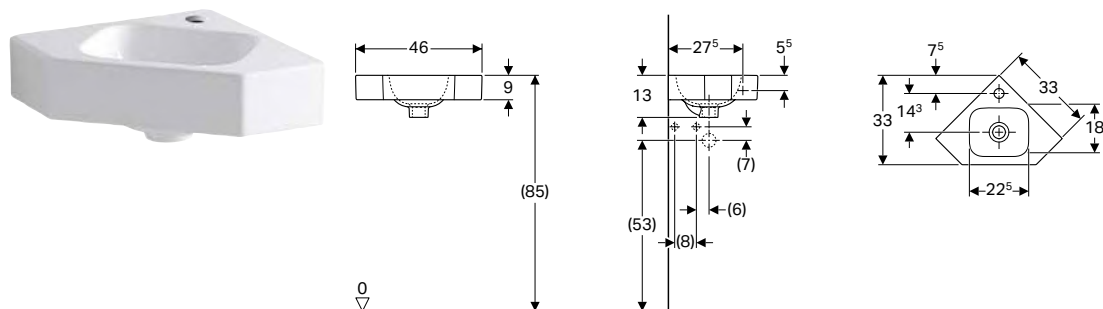

Účely použitia

- Pre rohovú montáž

Technické údaje

Materiál	Jemný žiaruvzdorný íl
----------	-----------------------

Č. výr.	Povrch/farba	B [cm]	H [cm]	T [cm]	Otvor pre batériu	Prepad
124729000	Biela	46	13	33	V strede	Bez
124729600	KeraTect / Biela	46	13	33	V strede	Bez

Umývadlo Geberit iCon

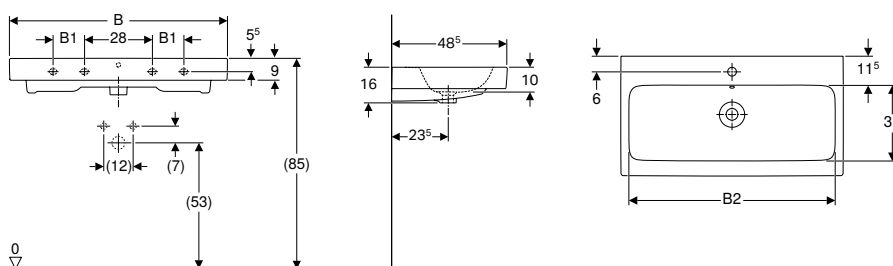

Technické údaje

Materiál	Jemný žiaruvzdorný íl
----------	-----------------------

Vlastnosti

- Môže byť inštalované so skrinkou pod umývadlo

Č. výr.	Povrch/farba	B [cm]	B1 [cm]	B2 [cm]	Šírka skrinky pod umývadlom [cm]	H [cm]	T [cm]	Otvor pre batériu	Prepad	Upevňovacie body
124060000	Biela	60	-	54,5	59,5	15,5	48,5	V strede	Viditeľné	2
124060600	KeraTect / Biela	60	-	54,5	59,5	15,5	48,5	V strede	Viditeľné	2
124063000	Biela	60	-	54,5	59,5	15,5	48,5	Bez	Viditeľné	2
124063600	KeraTect / Biela	60	-	54,5	59,5	15,5	48,5	Bez	Viditeľné	2
124075000	Biela	75	-	69	74	15,5	48,5	V strede	Viditeľné	2
124075600	KeraTect / Biela	75	-	69	74	15,5	48,5	V strede	Viditeľné	2
124078000	Biela	75	-	69	74	15,5	48,5	Bez	Viditeľné	2
124078600	KeraTect / Biela	75	-	69	74	15,5	48,5	Bez	Viditeľné	2
124090000	Biela	90	13	84	89	16	48,5	V strede	Viditeľné	4
124090600	KeraTect / Biela	90	13	84	89	16	48,5	V strede	Viditeľné	4
124093000	Biela	90	13	84	89	16	48,5	Bez	Viditeľné	4
124093600	KeraTect / Biela	90	13	84	89	16	48,5	Bez	Viditeľné	4
124020000	Biela	120	28	114,5	119	16	48,5	Vľavo a vpravo	Viditeľné	4
124020600	KeraTect / Biela	120	28	114,5	119	16	48,5	Vľavo a vpravo	Viditeľné	4
124025000	Biela	120	28	114,5	119	16	48,5	Bez	Viditeľné	4
124025600	KeraTect / Biela	120	28	114,5	119	16	48,5	Bez	Viditeľné	4

Kombinovateľné s

- Skrinka Geberit iCon pod umývadlo so šírkou od 120 cm, s dvomi zásuvkami → str. 116
- Skrinka Geberit iCon pod umývadlo, so zásuvkou → str. 113
- Skrinka Geberit iCon pod umývadlo, s dvomi zásuvkami → str. 115
- Skrinka Geberit iCon pod umývadlo so šírkou od 120 cm, s dvomi zásuvkami → str. 116

Umývadlo Geberit iCon s dekoračnou miskou

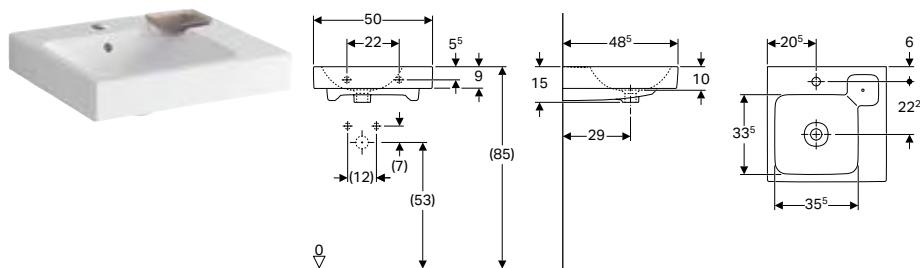

Technické údaje

Materiál	Jemný žiaruvzdorný íl
----------	-----------------------

Vlastnosti

- Môže byť inštalované so skrinkou pod umývadlo
- Asymetrické
- Vložená dekoračná miska

Rozsah dodávky

- Dekoračná miska

Č. výr.	Povrch/farba	B [cm]	H [cm]	T [cm]	Otvor pre batériu	Prepad	Úložná plocha	Dekoratívna miska
124050000	Biela	50	15	48,5	V strede	Viditeľné	Vpravo	Vpravo
124050600	KeraTect / Biela	50	15	48,5	V strede	Viditeľné	Vpravo	Vpravo
124150000	Biela	50	15	48,5	V strede	Viditeľné	Vľavo	Vľavo
124150600	KeraTect / Biela	50	15	48,5	V strede	Viditeľné	Vľavo	Vľavo

Kombinovateľné s

- Skrinka Geberit iCon pod umývadlo, so zásuvkou a odkladacou plochou → str. 114
- Skrinka Geberit iCon pod umývadlo pre dve umývadlá, s dvomi zásuvkami a odkladacou plochou → str. 118

Umývadlo Geberit iCon s odkladacou plochou a dekoračnou miskou

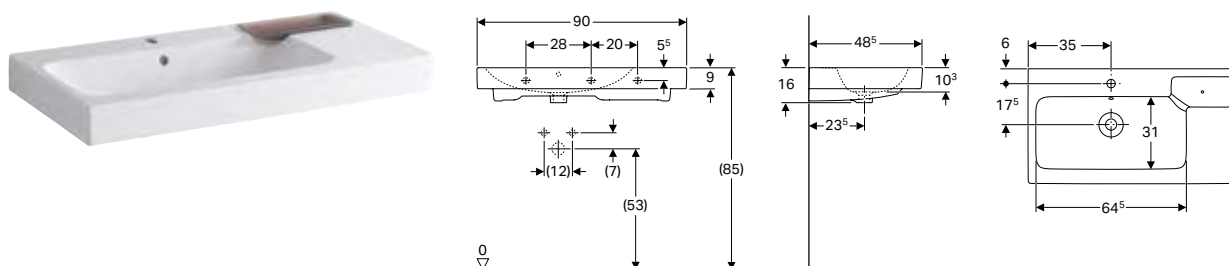

Technické údaje

Materiál	Jemný žiaruvzdorný íl
----------	-----------------------

Vlastnosti

- Môže byť inštalované so skrinkou pod umývadlo
- Asymetrické
- Vložená dekoračná miska
- S odkladacou plochou

Rozsah dodávky

- Dekoračná miska

Č. výr.	Povrch/farba	Šírka skrinky pod B umývadlom [cm]	H [cm]	T [cm]	Otvor pre batériu	Prepad	Úložná plocha	Dekoratívna miska
124190000	Biela	90	89	16	48,5	V strede	Vpravo	Vpravo
124190600	KeraTect / Biela	90	89	16	48,5	V strede	Vpravo	Vpravo
124195000	Biela	90	89	16	48,5	V strede	Vľavo	Vľavo
124195600	KeraTect / Biela	90	89	16	48,5	V strede	Vľavo	Vľavo

Kombinovateľné s

- Skrinka Geberit iCon pod umývadlo, so zásuvkou → str. 113
- Skrinka Geberit iCon pod umývadlo, s dvomi zásuvkami → str. 115

Dvojumývadlá

Dvojumývadlo Geberit iCon

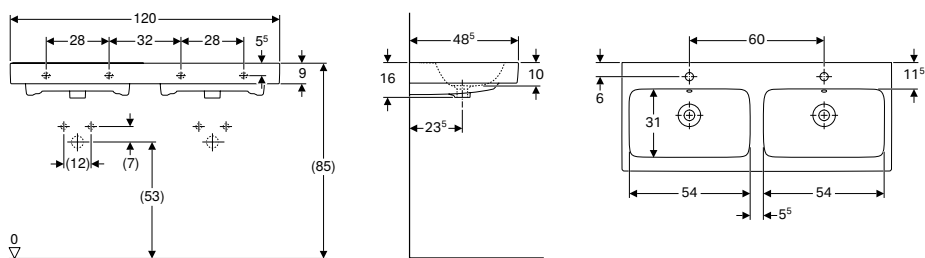

Technické údaje

Materiál	Jemný žiaruvzdorný íl
----------	-----------------------

Vlastnosti

- Môže byť inštalované so skrinkou pod umývadlo

Č. výr.	Povrch/farba	B [cm]	H [cm]	T [cm]	Otvor pre batériu	Prepad
124120000	Biela	120	16	48,5	V strede	Viditeľné
124120600	KeraTect / Biela	120	16	48,5	V strede	Viditeľné

Kombinovateľné s

- Skrinka Geberit iCon pod umývadlo pre dvojumývadlo, s dvomi zásuvkami → str. 117
- Skrinka Geberit iCon pod umývadlo pre dvojumývadlo, so štyrmi zásuvkami → str. 118

Umývadlá na dosku

Umývadlo na dosku Geberit iCon

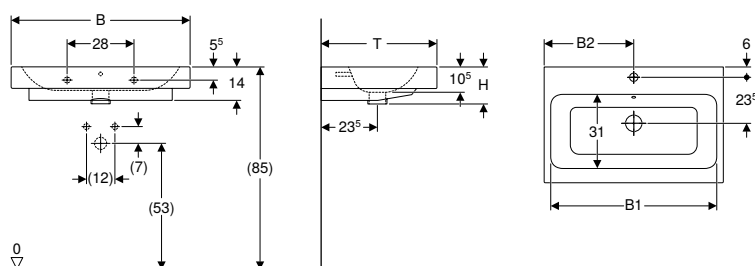

Účely použitia

- Pre montáž na dosku

Vlastnosti

- Upevnenie na stenu

Technické údaje

Materiál	Jemný žiaruvzdorný íl
----------	-----------------------

Č. výr.	Povrch/farba	B [cm]	B1 [cm]	B2 [cm]	H [cm]	T [cm]	Otvor pre batériu	Prepad
124560000	Biela	60	54,5	30	15,5	48,5	V strede	Viditeľné
124560600	KeraTect / Biela	60	54,5	30	15,5	48,5	V strede	Viditeľné
124575000	Biela	75	69	37,5	15,5	48,5	V strede	Viditeľné
124575600	KeraTect / Biela	75	69	37,5	15,5	48,5	V strede	Viditeľné

Umývadlo na dosku Geberit iCon s dekoračnou miskou

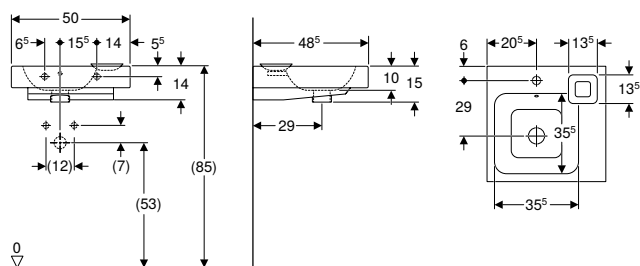

Účely použitia

- Pre montáž na dosku

Technické údaje

Materiál	Jemný žiaruvzdorný íl
----------	-----------------------

Vlastnosti

- Upevnenie na stenu
- Asymetrické
- Vložená dekoračná miska

Rozsah dodávky

- Dekoračná miska

Č. výr.	Povrch/farba	B [cm]	H [cm]	T [cm]	Otvor pre batériu	Prepad	Úložná plocha	Dekoratívna miska
124550000	Biela	50	15	48,5	V strede	Viditeľné	Vpravo	Vpravo
124550600	KeraTect / Biela	50	15	48,5	V strede	Viditeľné	Vpravo	Vpravo
124650000	Biela	50	15	48,5	V strede	Viditeľné	Vľavo	Vľavo
124650600	KeraTect / Biela	50	15	48,5	V strede	Viditeľné	Vľavo	Vľavo

Kúpeľňový nábytok

Prehľad príslušenstva – kúpeľňový nábytok Geberit iCon

		Háčky na uteráky	Držiak uterákov Geberit Group pre kúpeľňový nábytok, pravouhlý	Držiak uterákov Geberit Group pre kúpeľňový nábytok, zaoblený	Geberit Group magnetický držiak	Zásuvkový prvok Geberit Group	Zásuvkový prvok Geberit Group s USB prípojkou	
		500.647.JK.2	510040000	510140000	510010000	501020000	501030000	
								
		→ str. 29	→ str. 198	→ str. 199	→ str. 200	→ str. 199		
Spodné skrinky								
Skrinka Geberit iCon pod malé umývadlo, s jednými dvierkami	840037000				✓	✓	✓	
	841038000				✓	✓	✓	
	841039000 → str. 112				✓	✓	✓	
	840039000				✓	✓	✓	
	841037000				✓	✓	✓	
Skrinka Geberit iCon pod malé umývadlo, s jednou zásuvkou	841054000				✓	✓	✓	
	840052000				✓	✓	✓	
	841053000				✓	✓	✓	
	840054000				✓	✓	✓	
	841052000				✓	✓	✓	
Skrinka Geberit iCon pod umývadlo, s jednou zásuvkou	840260000		✓	✓	✓	✓	✓	
	840275000		✓	✓	✓	✓	✓	
	840290000		✓	✓	✓	✓	✓	
	841262000		✓	✓	✓	✓	✓	
	841261000		✓	✓	✓	✓	✓	
	841260000 → str. 113		✓	✓	✓	✓	✓	
	840262000		✓	✓	✓	✓	✓	
	841277000		✓	✓	✓	✓	✓	
	841276000		✓	✓	✓	✓	✓	
	841275000		✓	✓	✓	✓	✓	
	840277000		✓	✓	✓	✓	✓	
	841292000		✓	✓	✓	✓	✓	
	841291000		✓	✓	✓	✓	✓	
	841290000		✓	✓	✓	✓	✓	
	840292000		✓	✓	✓	✓	✓	
Skrinka Geberit iCon pod umývadlo, so zásuvkou a odkladacou plochou	840490000		✓	✓	✓	✓	✓	
	840590000		✓	✓	✓	✓	✓	
	841492000		✓	✓	✓	✓	✓	
	841491000		✓	✓	✓	✓	✓	
	841590000		✓	✓	✓	✓	✓	
	840492000 → str. 114		✓	✓	✓	✓	✓	
	841592000		✓	✓	✓	✓	✓	
	841591000		✓	✓	✓	✓	✓	
	841490000		✓	✓	✓	✓	✓	
840592000		✓	✓	✓	✓	✓		
Skrinka Geberit iCon pod umývadlo, s dvomi zásuvkami	840360000		✓	✓	✓	✓	✓	
	840375000		✓	✓	✓	✓	✓	
	840390000		✓	✓	✓	✓	✓	
	841362000		✓	✓	✓	✓	✓	
	841361000		✓	✓	✓	✓	✓	
	841360000		✓	✓	✓	✓	✓	
	840362000		✓	✓	✓	✓	✓	
	841377000 → str. 115		✓	✓	✓	✓	✓	
	841376000		✓	✓	✓	✓	✓	
	841375000		✓	✓	✓	✓	✓	
	840377000		✓	✓	✓	✓	✓	
	841392000		✓	✓	✓	✓	✓	
	841391000		✓	✓	✓	✓	✓	
841390000		✓	✓	✓	✓	✓		
840392000		✓	✓	✓	✓	✓		
Skrinka Geberit iCon pod umývadlo so šírkou od 120 cm, s dvomi zásuvkami	840120000		✓	✓	✓	✓	✓	
	841122000		✓	✓	✓	✓	✓	
	841121000 → str. 116		✓	✓	✓	✓	✓	
	841120000		✓	✓	✓	✓	✓	
840122000		✓	✓	✓	✓	✓		

		Háčky na uteráky	Držiak uterákov Geberit Group pre kúpeľňový nábytok, pravouhlý	Držiak uterákov Geberit Group pre kúpeľňový nábytok, zaoblený	Geberit Group magnetický držiak	Zásuvkový prvok Geberit Group	Zásuvkový prvok Geberit Group s USB prípojkou	
		500.647.JK.2	510040000	510140000	510010000	501020000	501030000	
								
		→ str. 29	→ str. 198	→ str. 199	→ str. 200	→ str. 199		
Spodné skrinky								
Skrinka Geberit iCon pod umývadlo so šírkou od 120 cm, so štyrmi zásuvkami	840420000		✓	✓	✓	✓	✓	
	841422000		✓	✓	✓	✓	✓	
	841421000		✓	✓	✓	✓	✓	
	841420000		✓	✓	✓	✓	✓	
	840422000	→ str. 117	✓	✓	✓	✓	✓	
	840220000		✓	✓	✓	✓	✓	
	841222000		✓	✓	✓	✓	✓	
	841221000		✓	✓	✓	✓	✓	
	841220000		✓	✓	✓	✓	✓	
	840222000		✓	✓	✓	✓	✓	
Skrinka Geberit iCon pod umývadlo pre dvojumývadlo, s dvomi zásuvkami	840520000		✓	✓	✓	✓	✓	
	841522000		✓	✓	✓	✓	✓	
	841521000		✓	✓	✓	✓	✓	
	841520000		✓	✓	✓	✓	✓	
	840522000	→ str. 118	✓	✓	✓	✓	✓	
	840320000		✓	✓	✓	✓	✓	
	841322000		✓	✓	✓	✓	✓	
	841321000		✓	✓	✓	✓	✓	
Skrinka Geberit iCon pod umývadlo pre dve umývadlá, s dvomi zásuvkami a odkladacou plochou	841320000		✓	✓	✓	✓	✓	
	840322000		✓	✓	✓	✓	✓	
	840000000		✓		✓	✓	✓	
	841000000		✓		✓	✓	✓	
Vysoká skrinka Geberit iCon s jednými dvierkami	841002000	→ str. 119	✓		✓	✓	✓	
	841001000		✓		✓	✓	✓	
	841002000		✓		✓	✓	✓	
	840150000		✓		✓	✓	✓	
Vysoká skrinka Geberit iCon s jednými dvierkami a vonkajším zrkadlom	841152000		✓		✓	✓	✓	
	841151000	→ str. 120	✓		✓	✓	✓	
	841150000		✓		✓	✓	✓	
	840152000		✓		✓	✓	✓	
Bočné nízke skrinky								
Bočná skrinka Geberit iCon s jednou zásuvkou, stojaca na podlahe	840090000				✓			
	841092000				✓			
	841091000	→ str. 120			✓			
	841090000				✓			
	840092000				✓			
Bočná skrinka Geberit iCon s dvomi zásuvkami	840045000		✓	✓	✓	✓	✓	
	841047000		✓	✓	✓	✓	✓	
	841046000	→ str. 121	✓	✓	✓	✓	✓	
	841045000		✓	✓	✓	✓	✓	
840047000		✓	✓	✓	✓	✓		
Bočné prvky								
Bočný prvok Geberit iCon s úložným boxom	840137000				✓			
	840237000				✓			
	841139000				✓			
	841138000				✓			
	841238000	→ str. 122			✓			
	841239000				✓			
	840139000				✓			
	840239000				✓			
	841137000				✓			
841237000				✓				
Regály								
Polička Geberit iCon so zrkadlom	840028000				✓			
	841028000				✓			
	841029000	→ str. 121			✓			
	841030000				✓			
	840030000				✓			

✓ Kompatibilné

Podumývadlové skrinky

Skrinka Geberit iCon pod malé umývadlo, s jednými dvierkami

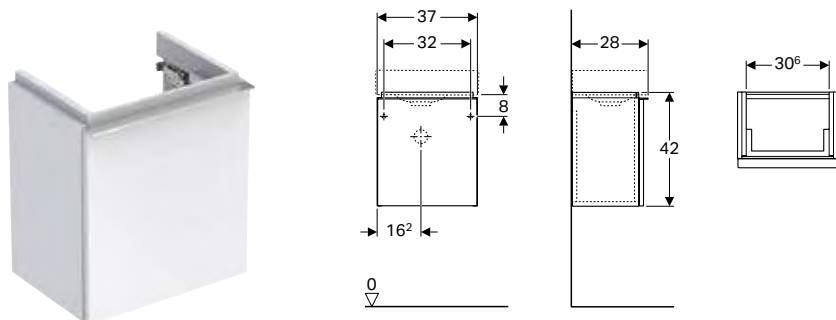

Technické údaje

Materiál	Silne komprimovaná trojvrstvová drevotrieska
----------	--

Vlastnosti

- Závesné
- S dvierkami
- Dvere s tlmiacim mechanizmom
- Otváranie pomocou rukoväte
- Odolné voči vlhkosti
- Dodáva sa zmontované

Rozsah dodávky

- Pripevňovací materiál

Č. výr.	Povrch/farba	B [cm]	Šírka umývadla [cm]	H [cm]	T [cm]
Dvierka: S otváraním doprava					
840037000	Lakované s vysokým leskom / Biela	37	38	42	28
840039000	Lakované s vysokým leskom / Platinová	37	38	42	28
841037000	Matne lakované / Biela	37	38	42	28
841038000	Matne lakované / Láva	37	38	42	28
841039000	Melamín s drevenou štruktúrou / Dub prírodný	37	38	42	28

Kombinovateľné s

- Malé umývadlo Geberit iCon → str. 98
- Bočný prvok Geberit iCon s úložným boxom → str. 122
- Osvetlené zrkadlo Geberit iCon → str. 123

Príslušenstvo

- Prehľad príslušenstva – kúpeľňový nábytok Geberit iCon → str. 108

Skrinka Geberit iCon pod malé umývadlo, s jednou zásuvkou

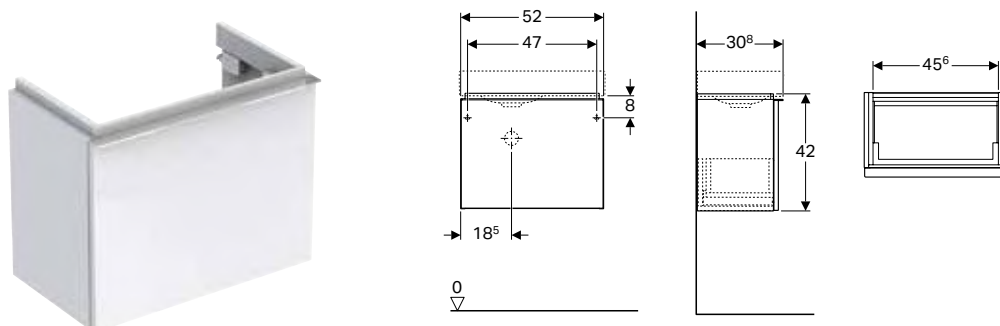

Technické údaje

Materiál	Silne komprimovaná trojvrstvová drevotrieska
----------	--

Vlastnosti

- Závesné
- S jednou zásuvkou
- Otváranie pomocou rukoväte
- Zásuvka s funkciou soft-closing
- Odolné voči vlhkosti
- Dodáva sa zmontované

Rozsah dodávky

- Pripevňovací materiál

Č. výr.	Povrch/farba	B [cm]	Šírka umývadla [cm]	H [cm]	T [cm]
840052000	Lakované s vysokým leskom / Biela	52	53	42	30,8
840054000	Lakované s vysokým leskom / Platinová	52	53	42	30,8
841052000	Matne lakované / Biela	52	53	42	30,8
841053000	Matne lakované / Láva	52	53	42	30,8
841054000	Melamín s drevenou štruktúrou / Dub prírodný	52	53	42	30,8

Kombinovateľné s

- Malé umývadlo Geberit iCon s odkladacou plochou → str. 98
- Bočný prvok Geberit iCon s úložným boxom → str. 122
- Osvetlené zrkadlo Geberit iCon → str. 123

Príslušenstvo

- Prehľad príslušenstva – kúpeľňový nábytok Geberit iCon → str. 108

Skrinka Geberit iCon pod umývadlo, so zásuvkou

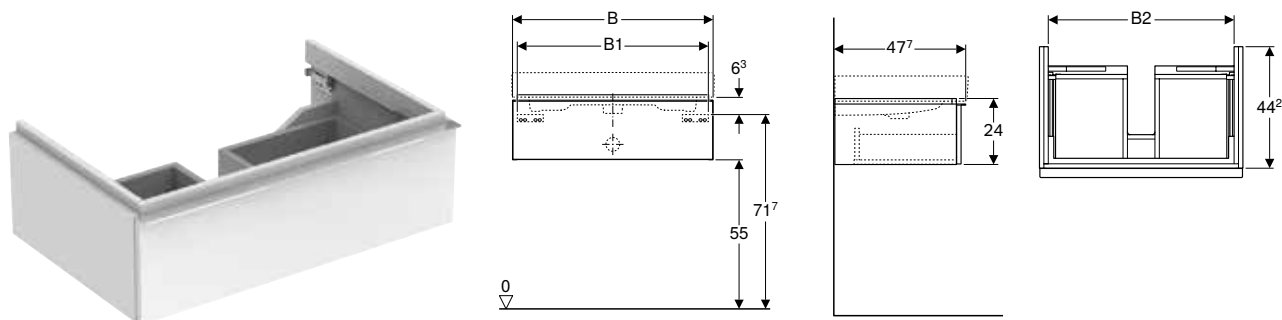

Technické údaje

Materiál	Silne komprimovaná trojvrstvá drevotrieska
----------	--

Rozsah dodávky

- Pripevňovací materiál

Vlastnosti

- Závesné
- S jednou zásuvkou
- Otváranie pomocou rukoväte
- Zásuvka s funkciou soft-closing
- Odolné voči vlhkosti
- Dodáva sa zmontované

Č. výr.	Povrch/farba	B [cm]	B1 [cm]	B2 [cm]	Šírka umývadla [cm]	H [cm]	T [cm]	Výrez pre zápachovú uzávierku
840260000	Lakované s vysokým leskom / Biela	59,5	56	53,1	60	24	47,7	V strede
840262000	Lakované s vysokým leskom / Platinová	59,5	56	53,1	60	24	47,7	V strede
841260000	Matne lakované / Biela	59,5	56	53,1	60	24	47,7	V strede
841261000	Matne lakované / Láva	59,5	56	53,1	60	24	47,7	V strede
841262000	Melamín s drevenou štruktúrou / Dub prírodný	59,5	56	53,1	60	24	47,7	V strede
840275000	Lakované s vysokým leskom / Biela	74	70,5	67,6	75	24	47,7	V strede
840277000	Lakované s vysokým leskom / Platinová	74	70,5	67,6	75	24	47,7	V strede
841275000	Matne lakované / Biela	74	70,5	67,6	75	24	47,7	V strede
841276000	Matne lakované / Láva	74	70,5	67,6	75	24	47,7	V strede
841277000	Melamín s drevenou štruktúrou / Dub prírodný	74	70,5	67,6	75	24	47,7	V strede
840290000	Lakované s vysokým leskom / Biela	89	85,5	82,6	90	24	47,7	V strede
840292000	Lakované s vysokým leskom / Platinová	89	85,5	82,6	90	24	47,7	V strede
841290000	Matne lakované / Biela	89	85,5	82,6	90	24	47,7	V strede
841291000	Matne lakované / Láva	89	85,5	82,6	90	24	47,7	V strede
841292000	Melamín s drevenou štruktúrou / Dub prírodný	89	85,5	82,6	90	24	47,7	V strede

Kombinovateľné s

- Umývadlo Geberit iCon → str. 104
- Umývadlo Geberit iCon s odkladacou plochou a dekoračnou miskou → str. 105
- Osvetlené zrkadlo Geberit iCon → str. 123

Príslušenstvo

- Prehľad príslušenstva – kúpeľňový nábytok Geberit iCon → str. 108

Skrinka Geberit iCon pod umývadlo, so zásuvkou a odkladacou plochou

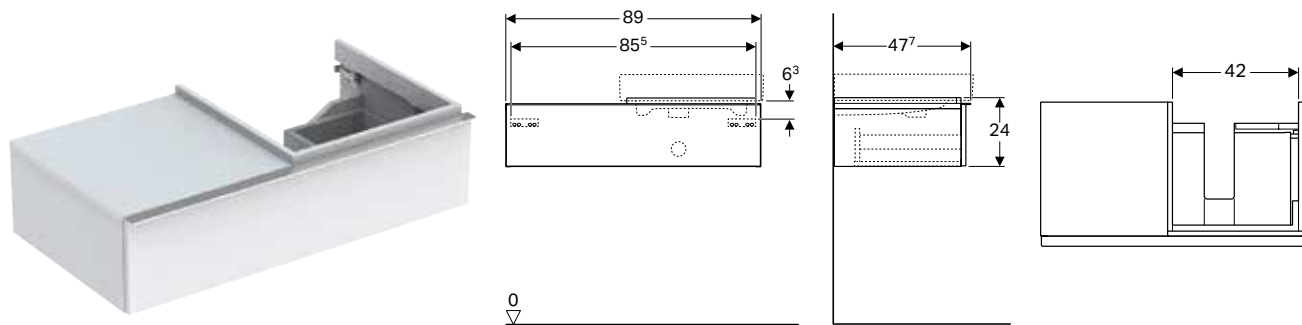

Technické údaje

Materiál	Silne komprimovaná trojvrstvá drevotrieska
----------	--

Vlastnosti

- Závesné
- S jednou zásuvkou
- Otváranie pomocou rukoväte
- Zásuvka s funkciou soft-closing
- Odolné voči vlhkosti
- Dodáva sa zmontované

Rozsah dodávky

- Pripevňovací materiál

Č. výr.	Povrch/farba	B [cm]	Šírka umývadla [cm]	H [cm]	T [cm]
Výrez pre zápachovú uzávierku: Vľavo					
840490000	Lakované s vysokým leskom / Biela	89	50	24	47,7
840492000	Lakované s vysokým leskom / Platinová	89	50	24	47,7
841490000	Matne lakované / Biela	89	50	24	47,7
841491000	Matne lakované / Láva	89	50	24	47,7
841492000	Melamín s drevenou štruktúrou / Dub prírodný	89	50	24	47,7
Výrez pre zápachovú uzávierku: Vpravo					
840590000	Lakované s vysokým leskom / Biela	89	50	24	47,7
840592000	Lakované s vysokým leskom / Platinová	89	50	24	47,7
841590000	Matne lakované / Biela	89	50	24	47,7
841591000	Matne lakované / Láva	89	50	24	47,7
841592000	Melamín s drevenou štruktúrou / Dub prírodný	89	50	24	47,7

Kombinovateľné s

- Umývadlo Geberit iCon s dekoračnou miskou → str. 105
- Osvetlené zrkadlo Geberit iCon → str. 123

Príslušenstvo

- Prehľad príslušenstva – kúpeľňový nábytok Geberit iCon → str. 108

Skrinka Geberit iCon pod umývadlo, s dvomi zásuvkami

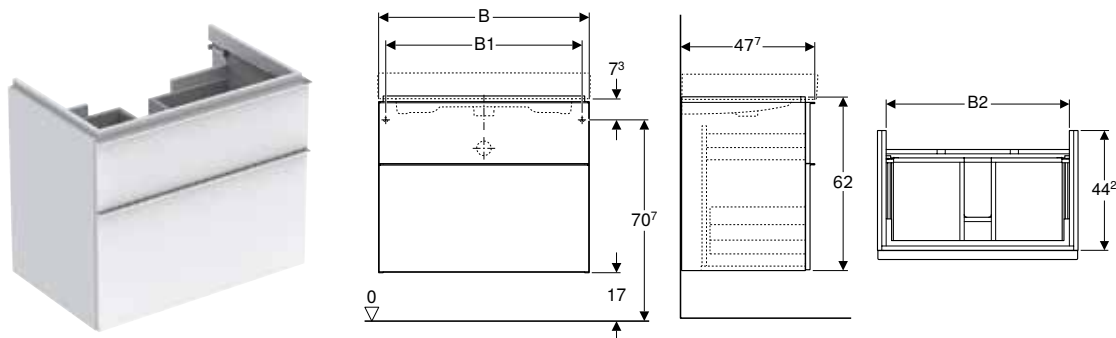

Technické údaje

Materiál	Silne komprimovaná trojvrstvá drevotrieska
----------	--

Vlastnosti

- Závesné
- S dvomi zásuvkami
- Otváranie pomocou rukoväte
- Zásuvka s funkciou soft-closing
- Odolné voči vlhkosti
- Dodáva sa zmontované

Rozsah dodávky

- Pripevňovací materiál

Č. výr.	Povrch/farba	B [cm]	B1 [cm]	B2 [cm]	Šírka umývadla [cm]	H [cm]	T [cm]	Výrez pre zápachovú uzávierku
840360000	Lakované s vysokým leskom / Biela	59,5	56	53,1	60	62	47,7	V strede
840362000	Lakované s vysokým leskom / Platinová	59,5	56	53,1	60	62	47,7	V strede
841360000	Matne lakované / Biela	59,5	56	53,1	60	62	47,7	V strede
841361000	Matne lakované / Láva	59,5	56	53,1	60	62	47,7	V strede
841362000	Melamín s drevenou štruktúrou / Dub prírodný	59,5	56	53,1	60	62	47,7	V strede
840375000	Lakované s vysokým leskom / Biela	74	70,5	67,6	75	62	47,7	V strede
840377000	Lakované s vysokým leskom / Platinová	74	70,5	67,6	75	62	47,7	V strede
841375000	Matne lakované / Biela	74	70,5	67,6	75	62	47,7	V strede
841376000	Matne lakované / Láva	74	70,5	67,6	75	62	47,7	V strede
841377000	Melamín s drevenou štruktúrou / Dub prírodný	74	70,5	67,6	75	62	47,7	V strede
840390000	Lakované s vysokým leskom / Biela	89	85,5	82,6	90	62	47,7	V strede
840392000	Lakované s vysokým leskom / Platinová	89	85,5	82,6	90	62	47,7	V strede
841390000	Matne lakované / Biela	89	85,5	82,6	90	62	47,7	V strede
841391000	Matne lakované / Láva	89	85,5	82,6	90	62	47,7	V strede
841392000	Melamín s drevenou štruktúrou / Dub prírodný	89	85,5	82,6	90	62	47,7	V strede

Kombinovateľné s

- Umývadlo Geberit iCon → str. 104
- Umývadlo Geberit iCon s odkladacou plochou a dekoračnou miskou → str. 105
- Osvetlené zrkadlo Geberit iCon → str. 123

Príslušenstvo

- Prehľad príslušenstva – kúpeľňový nábytok Geberit iCon → str. 108

Skrinka Geberit iCon pod umývadlo so šírkou od 120 cm, s dvomi zásuvkami

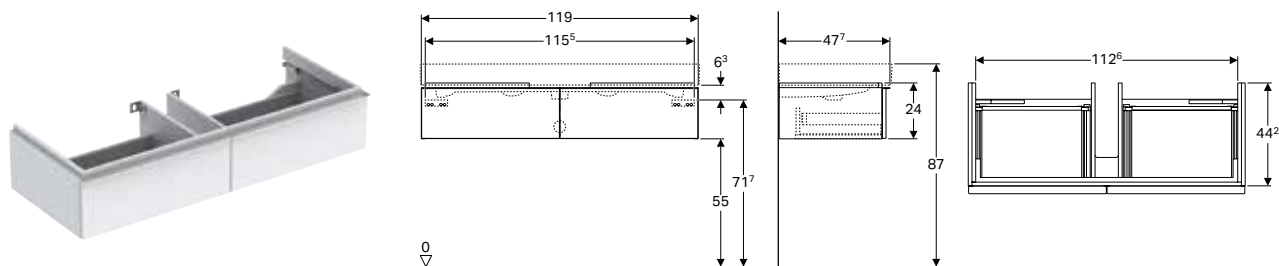

Technické údaje

Materiál	Silne komprimovaná trojvrstvomá drevotrieska
----------	--

Vlastnosti

- Závesné
- S dvomi zásuvkami
- Otváranie pomocou rukoväte
- Zásuvka s funkciou soft-closing
- Odolné voči vlhkosti
- Dodáva sa zmontované

Rozsah dodávky

- Pripevňovací materiál

Č. výr.	Povrch/farba	B	Šírka umývadla	H	T	Výrez pre zápachovú uzávierku
		[cm]	[cm]	[cm]	[cm]	
840120000	Lakované s vysokým leskom / Biela	119	120	24	47,7	V strede
840122000	Lakované s vysokým leskom / Platinová	119	120	24	47,7	V strede
841120000	Matne lakované / Biela	119	120	24	47,7	V strede
841121000	Matne lakované / Láva	119	120	24	47,7	V strede
841122000	Melamín s drevenou štruktúrou / Dub prírodný	119	120	24	47,7	V strede

Kombinovateľné s

- Umývadlo Geberit iCon → str. 104
- Osvetlené zrkadlo Geberit iCon → str. 123

Príslušenstvo

- Prehľad príslušenstva – kúpeľňový nábytok Geberit iCon → str. 108

Skrinka Geberit iCon pod umývadlo so šírkou od 120 cm, s dvomi zásuvkami

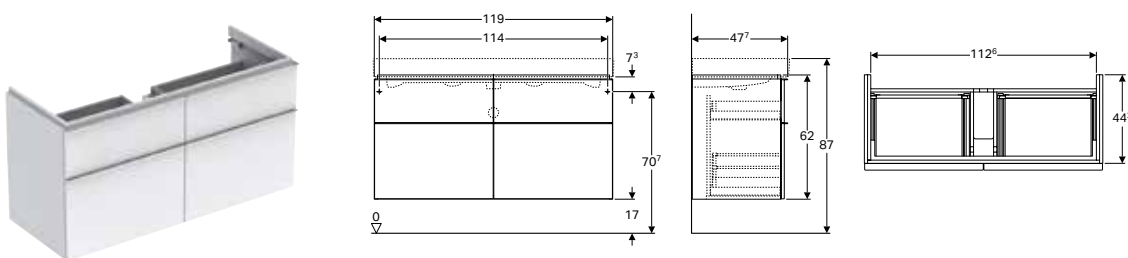

Technické údaje

Materiál	Silne komprimovaná trojvrstvomá drevotrieska
----------	--

Vlastnosti

- Závesné
- So štyrmi zásuvkami
- Otváranie pomocou rukoväte
- Zásuvka s funkciou soft-closing
- Odolné voči vlhkosti
- Dodáva sa zmontované

Rozsah dodávky

- Pripevňovací materiál

Č. výr.	Povrch/farba	B [cm]	Šírka umývadla [cm]	H [cm]	T [cm]	Výrez pre zápachovú uzávierku
840420000	Lakované s vysokým leskom / Biela	119	120	62	47,7	V strede
840422000	Lakované s vysokým leskom / Platinová	119	120	62	47,7	V strede
841420000	Matne lakované / Biela	119	120	62	47,7	V strede
841421000	Matne lakované / Láva	119	120	62	47,7	V strede
841422000	Melamín s drevenou štruktúrou / Dub prírodný	119	120	62	47,7	V strede

Kombinovateľné s

- Umývadlo Geberit iCon → str. 104
- Osvetlené zrkadlo Geberit iCon → str. 123

Príslušenstvo

- Prehľad príslušenstva – kúpeľňový nábytok Geberit iCon → str. 108

Skrinka Geberit iCon pod umývadlo pre dvojumývadlo, s dvomi zásuvkami

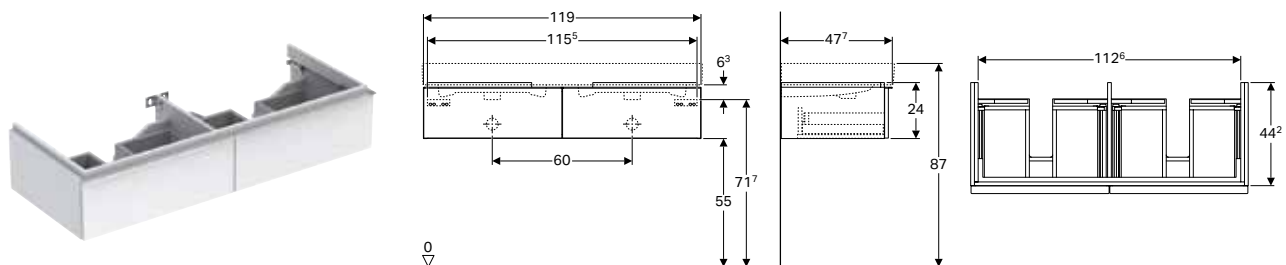

Technické údaje

Materiál	Silne komprimovaná trojvrstvá drevotrieska
----------	--

Vlastnosti

- Závesné
- S dvomi zásuvkami
- Otváranie pomocou rukoväte
- Zásuvka s funkciou soft-closing
- Odolné voči vlhkosti
- Dodáva sa zmontované

Rozsah dodávky

- Pripevňovací materiál

Č. výr.	Povrch/farba	B [cm]	Šírka umývadla [cm]	H [cm]	T [cm]
840220000	Lakované s vysokým leskom / Biela	119	120	24	47,7
840222000	Lakované s vysokým leskom / Platinová	119	120	24	47,7
841220000	Matne lakované / Biela	119	120	24	47,7
841221000	Matne lakované / Láva	119	120	24	47,7
841222000	Melamín s drevenou štruktúrou / Dub prírodný	119	120	24	47,7

Kombinovateľné s

- Dvojumývadlo Geberit iCon → str. 106
- Osvetlené zrkadlo Geberit iCon → str. 123

Príslušenstvo

- Prehľad príslušenstva – kúpeľňový nábytok Geberit iCon → str. 108

Skrinka Geberit iCon pod umývadlo pre dvojumývadlo, so štyrmi zásuvkami

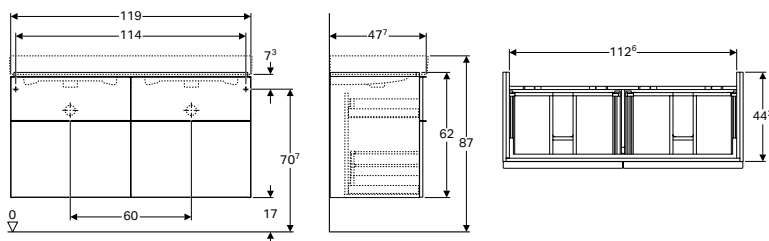

Technické údaje

Materiál	Silne komprimovaná trojvrstvomá drevotrieska
----------	--

Vlastnosti

- Závesné
- So štyrmi zásuvkami
- Otváranie pomocou rukoväte
- Zásuvka s funkciou soft-closing
- Odolné voči vlhkosti
- Dodáva sa zmontované

Rozsah dodávky

- Pripevňovací materiál

Č. výr.	Povrch/farba	B [cm]	Šírka umývadla [cm]	H [cm]	T [cm]
840520000	Lakované s vysokým leskom / Biela	119	120	62	47,7
840522000	Lakované s vysokým leskom / Platinová	119	120	62	47,7
841520000	Matne lakované / Biela	119	120	62	47,7
841521000	Matne lakované / Láva	119	120	62	47,7
841522000	Melamín s drevenou štruktúrou / Dub prírodný	119	120	62	47,7

Kombinovateľné s

- Dvojumývadlo Geberit iCon → str. 106
- Osvetlené zrkadlo Geberit iCon → str. 123

Príslušenstvo

- Prehľad príslušenstva – kúpeľňový nábytok Geberit iCon → str. 108

Skrinka Geberit iCon pod umývadlo pre dve umývadlá, s dvomi zásuvkami a odkladacou plochou

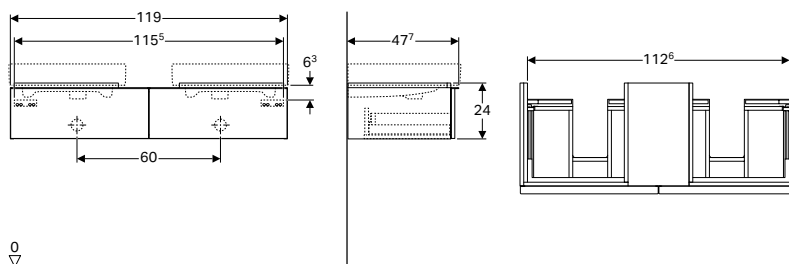

Technické údaje

Materiál	Silne komprimovaná trojvrstvomá drevotrieska
----------	--

Rozsah dodávky

- Pripevňovací materiál

Vlastnosti

- Závesné
- S dvomi zásuvkami
- Otváranie pomocou rukoväte
- Zásuvka s funkciou soft-closing
- Odolné voči vlhkosti
- Dodáva sa zmontované

Č. výr.	Povrch/farba	B [cm]	Šírka umývadla [cm]	H [cm]	T [cm]
840320000	Lakované s vysokým leskom / Biela	119	50	24	47,7
840322000	Lakované s vysokým leskom / Platinová	119	50	24	47,7
841320000	Matne lakované / Biela	119	50	24	47,7
841321000	Matne lakované / Láva	119	50	24	47,7
841322000	Melamín s drevenou štruktúrou / Dub prírodný	119	50	24	47,7

Kombinovateľné s

- Umývadlo Geberit iCon s dekoračnou miskou → str. 105
- Osvetlené zrkadlo Geberit iCon → str. 123

Príslušenstvo

- Prehľad príslušenstva – kúpeľňový nábytok Geberit iCon → str. 108

Bočné skrinky

Vysoká skrinka Geberit iCon s jednými dverkami

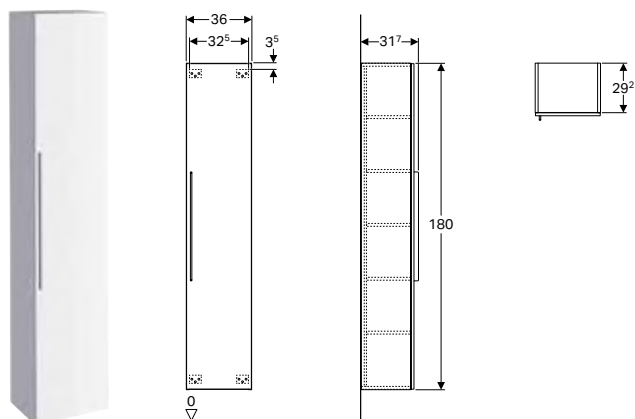

Technické údaje

Materiál	Silne komprimovaná trojvrstvá drevotrieska
----------	--

Vlastnosti

- Závesné
- S dverkami
- Dvere s tlmiacim mechanizmom
- Otváranie pomocou rukoväte
- S pevnou policou
- So štyrmi nastaviteľnými policami
- Strana dorazu vpravo alebo vľavo
- Odolné voči vlhkosti
- Dodáva sa zmontované

Rozsah dodávky

- 4 nastaviteľné police
- Pripevňovací materiál

Č. výr.	Povrch/farba	B [cm]	H [cm]	T [cm]
840000000	Lakované s vysokým leskom / Biela	36	180	31,7
840002000	Lakované s vysokým leskom / Platinová	36	180	31,7
841000000	Matne lakované / Biela	36	180	31,7
841001000	Matne lakované / Láva	36	180	31,7
841002000	Melamín s drevenou štruktúrou / Dub prírodný	36	180	31,7

Príslušenstvo

- Prehľad príslušenstva – kúpeľňový nábytok Geberit iCon → str. 108

Vysoká skrinka Geberit iCon s jednými dvierkami a vonkajším zrkadlom

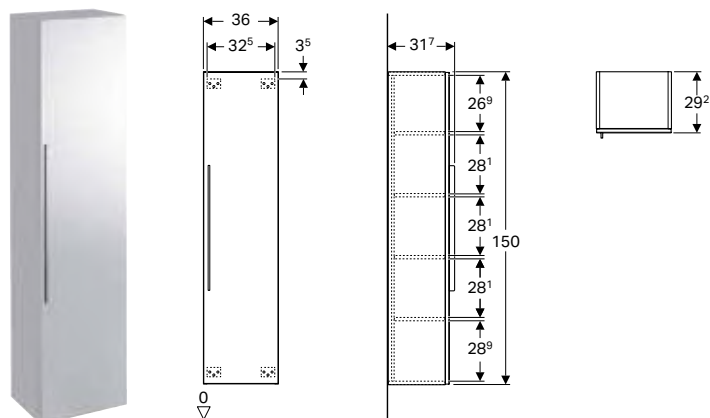

Technické údaje

Materiál Silne komprimovaná trojvrstvová drevotrieska

Rozsah dodávky

- 2 nastaviteľné police
- Pripevňovací materiál

Vlastnosti

- Závesné
- S dvierkami
- Dvere s tlmiacim mechanizmom
- Otváranie pomocou rukoväte
- S dvomi pevnými policami
- S dvomi nastaviteľnými policami
- Strana dorazu vpravo alebo vľavo
- Zrkadlo na vonkajšej strane dvierok
- Dodáva sa zmontované

Č. výr.	Povrch/farba	B [cm]	H [cm]	T [cm]
840150000	Lakované s vysokým leskom / Biela	36	150	31,7
840152000	Lakované s vysokým leskom / Platinová	36	150	31,7
841150000	Matne lakované / Biela	36	150	31,7
841151000	Matne lakované / Láva	36	150	31,7
841152000	Melamín s drevenou štruktúrou / Dub prírodný	36	150	31,7

Príslušenstvo

- Prehľad príslušenstva – kúpeľňový nábytok Geberit iCon → str. 108

Bočná skrinka Geberit iCon s jednou zásuvkou, stojaca na podlahe

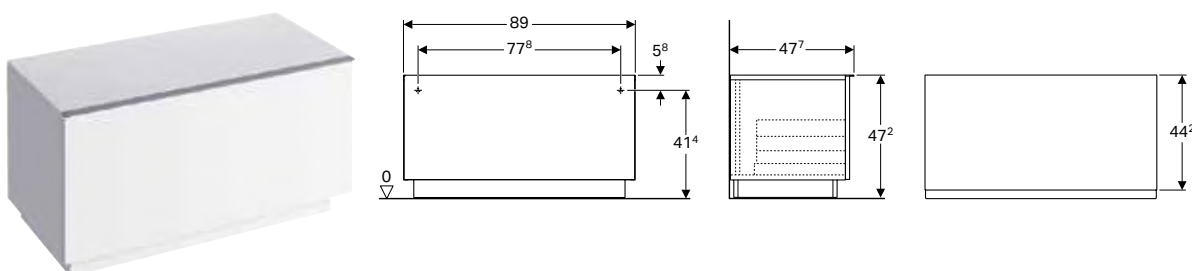

Technické údaje

Materiál Silne komprimovaná trojvrstvová drevotrieska

Rozsah dodávky

- Pripevňovací materiál

Vlastnosti

- Stojacie na podlahe
- S jednou zásuvkou
- Otváranie pomocou rukoväte
- Zásuvka s funkciou soft-closing
- Odolné voči vlhkosti
- Dodáva sa zmontované

Č. výr.	Povrch/farba	B [cm]	H [cm]	T [cm]
840090000	Lakované s vysokým leskom / Biela	89	47,2	47,7
840092000	Lakované s vysokým leskom / Platinová	89	47,2	47,7
841090000	Matne lakované / Biela	89	47,2	47,7
841091000	Matne lakované / Láva	89	47,2	47,7
841092000	Melamín s drevenou štruktúrou / Dub prírodný	89	47,2	47,7

Príslušenstvo

- Prehľad príslušenstva – kúpeľňový nábytok Geberit iCon → str. 108

Bočná skrinka Geberit iCon s dvomi zásuvkami

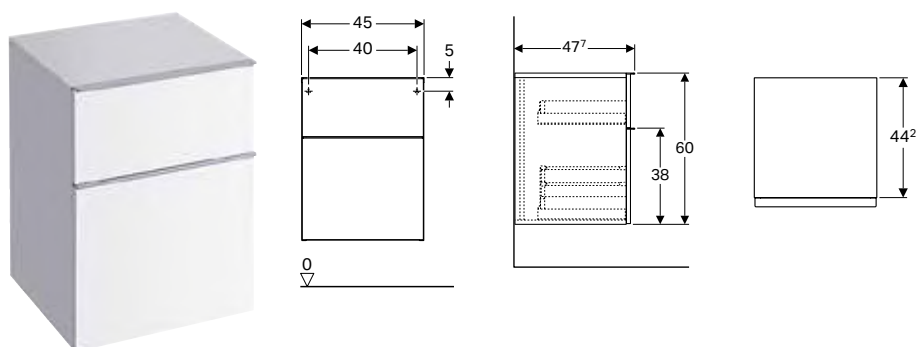

Technické údaje

Materiál	Silne komprimovaná trojvrstvá drevotrieska
----------	--

Vlastnosti

- Závesné
- S dvomi zásuvkami
- Otváranie pomocou rukoväte
- Zásuvka s funkciou soft-closing
- Odolné voči vlhkosti
- Dodáva sa zmontované

Rozsah dodávky

- Pripevňovací materiál

Č. výr.	Povrch/farba	B [cm]	H [cm]	T [cm]
840045000	Lakované s vysokým leskom / Biela	45	60	47,7
840047000	Lakované s vysokým leskom / Platinová	45	60	47,7
841045000	Matne lakované / Biela	45	60	47,7
841046000	Matne lakované / Láva	45	60	47,7
841047000	Melamín s drevenou štruktúrou / Dub prírodný	45	60	47,7

Príslušenstvo

- Prehľad príslušenstva – kúpeľňový nábytok Geberit iCon → str. 108

Polička Geberit iCon so zrkadlom

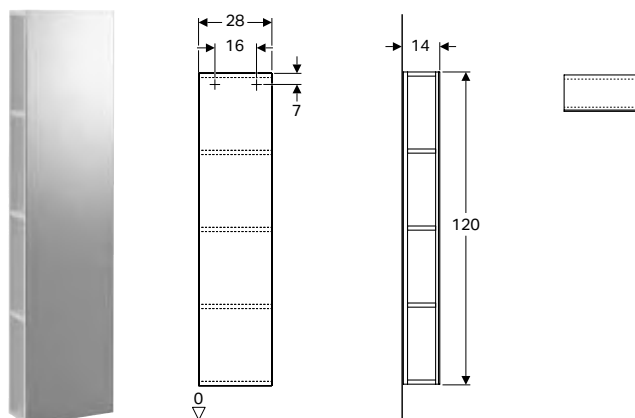

Technické údaje

Materiál	Silne komprimovaná trojvrstvá drevotrieska
----------	--

Vlastnosti

- So zrkadlom na prednej časti
- Odolné voči vlhkosti
- Dodáva sa zmontované

Rozsah dodávky

- Pripevňovací materiál

Č. výr.	Povrch/farba	B [cm]	H [cm]	T [cm]
840028000	Lakované s vysokým leskom / Biela	28	120	14
840030000	Lakované s vysokým leskom / Platinová	28	120	14
841028000	Matne lakované / Biela	28	120	14
841029000	Matne lakované / Láva	28	120	14
841030000	Melamín s drevenou štruktúrou / Dub prírodný	28	120	14

Príslušenstvo

- Prehľad príslušenstva – kúpeľňový nábytok Geberit iCon → str. 108

Bočný prvok Geberit iCon s úložným boxom

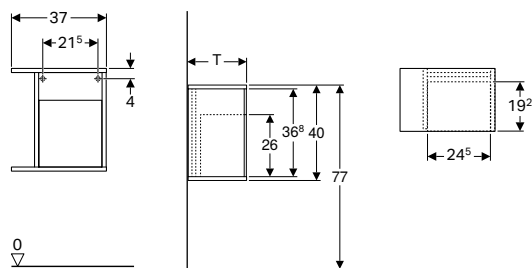

Technické údaje

Materiál	Silne komprimovaná trojvrstvová drevotrieska
----------	--

Vlastnosti

- Závesné
- Odolné voči vlhkosti
- Úložný box z plexiskla Plexiglas®
- Možnosť spojenia so skrinkou pod umývadlo
- Dodáva sa zmontované

Rozsah dodávky

- Úložný box
- Pripevňovací materiál

Č. výr.	Povrch/farba	B [cm]	H [cm]
T / Hĺbka: 24,5 cm			
840137000	Lakované s vysokým leskom / Biela	37	40
840139000	Lakované s vysokým leskom / Platinová	37	40
841137000	Matne lakované / Biela	37	40
841138000	Matne lakované / Láva	37	40
841139000	Melamín s drevenou štruktúrou / Dub prírodný	37	40
T / Hĺbka: 27,3 cm			
840237000	Lakované s vysokým leskom / Biela	37	40
840239000	Lakované s vysokým leskom / Platinová	37	40
841237000	Matne lakované / Biela	37	40
841238000	Matne lakované / Láva	37	40
841239000	Melamín s drevenou štruktúrou / Dub prírodný	37	40

Kombinovateľné s

- Skrinka Geberit iCon pod malé umývadlo, s jednými dvierkami → str. 112
- Skrinka Geberit iCon pod malé umývadlo, s jednou zásuvkou → str. 112

Príslušenstvo

- Prehľad príslušenstva – kúpeľňový nábytok Geberit iCon → str. 108



- Bočný prvok s hĺbkou 24.5 cm len pre skrinku pod malé umývadlá Geberit iCon, s jednými dvierkami
- Bočný prvok s hĺbkou 27.3 cm len pre skrinku pod malé umývadlá Geberit iCon, s jednou zásuvkou

Zrkadlá

Osvetlené zrkadlo Geberit iCon

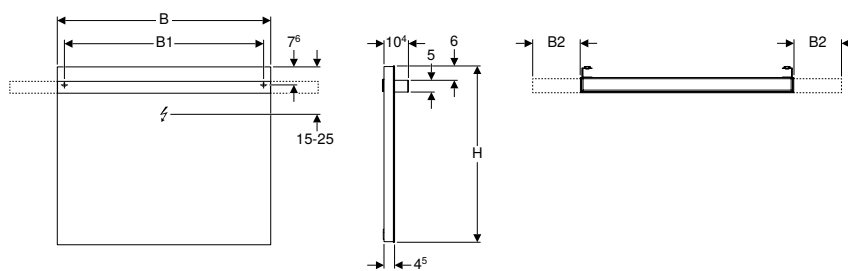

Technické údaje

Trieda ochrany	I
Spôsob ochrany	IP44
Menovité napätie	230 V AC
Sieťová frekvencia	50 Hz
Prevádzkové napätie	12 V DC
Výstupné napätie	12 V DC
Materiál	Sklo
Trieda energetickej účinnosti	A++
Farba svetla	4200 K

Vlastnosti

- LED osvetlenie
- Zapínanie/vypínanie svetla pomocou nástenného spínača

Č. výr.	B [cm]	B1 [cm]	B2 [cm]	H [cm]	T [cm]	Príkonn [W]	Svetelný tok [lm]	Svetelný tok, nepriamy [lm]
840537000	37	31	-	110	10,4	9	390	780
840760000	60	54	10	75	10,4	22,5	715	1430
840790000	90	84	10/15/20	75	10,4	25,5	1105	2210
840720000	120	114	10/15/20/25	75	10,4	34,5	1495	2990

Iný nábytok

Odkladacia polica na stene Geberit iCon

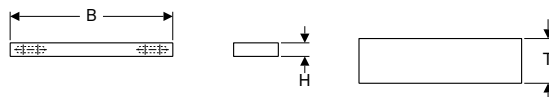

Technické údaje

Materiál	Silne komprimovaná trojvrstvá drevotrieska
----------	--

Vlastnosti

- Závesné

Č. výr.	Povrch/farba	B [cm]	H [cm]	T [cm]
840337000	Lakované s vysokým leskom / Biela	37	5	16,5
840339000	Lakované s vysokým leskom / Platinová	37	5	16,5
841337000	Matne lakované / Biela	37	5	16,5
841338000	Matne lakované / Láva	37	5	16,5
841339000	Melamín s drevenou štruktúrou / Dub prírodný	37	5	16,5
840960000	Lakované s vysokým leskom / Biela	60	5	16,5
840962000	Lakované s vysokým leskom / Platinová	60	5	16,5
841960000	Matne lakované / Biela	60	5	16,5
841961000	Matne lakované / Láva	60	5	16,5
841962000	Melamín s drevenou štruktúrou / Dub prírodný	60	5	16,5
840990000	Lakované s vysokým leskom / Biela	90	5	16,5
840992000	Lakované s vysokým leskom / Platinová	90	5	16,5
841990000	Matne lakované / Biela	90	5	16,5
841991000	Matne lakované / Láva	90	5	16,5
841992000	Melamín s drevenou štruktúrou / Dub prírodný	90	5	16,5

WC

Závesné WC

Závesné WC Geberit iCon s hlbokým splachovaním, Rimfree

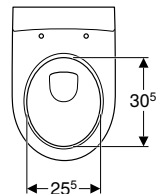
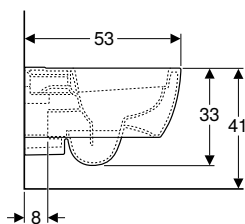
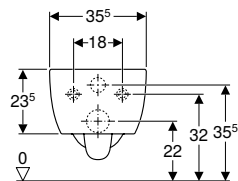

Účely použitia

- Pre podomietkové splachovacie nádržky
- Pre tlakový splachovač

Technické údaje

Materiál	Sanitárna keramika
----------	--------------------

Vlastnosti

- Závesné
- WC s hlbokým splachovaním
- Rimfree
- Trieda 1, plné množstvo 6 / 5 l, podľa EN 997
- Trieda 2 podľa EN 997
- Splachuje so 4,5 l
- Skryté upevnenie

Rozsah dodávky

- Pripevňovací materiál

Č. v.ýr.	Povrch/farba	B	H	T
		[cm]	[cm]	[cm]
204060000	Biela	35,5	33	53
204060600	KeraTect / Biela	35,5	33	53

Nutné objednať dodatočne

- WC sedadlo s krytom WC

Kombinovateľné s

- WC sedadlo s krytom WC Geberit iCon → str. 126
- WC sedadlo s krytom WC Geberit iCon, úzky dizajn → str. 127

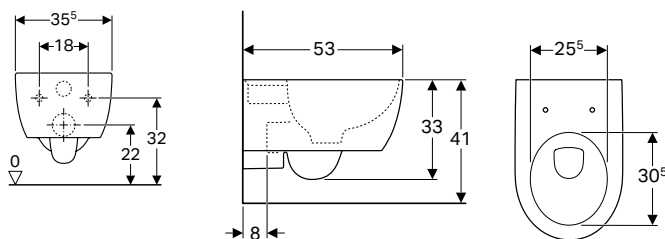

- Pre montáž je v závislosti od montážnej situácie potrebná pripojovacia súprava Geberit pre závesné WC, dĺžka 30 cm.

Závesné WC s hlbokým splachovaním Geberit iCon, skryté upevnenie**Účely použitia**

- Pre podomietkové splachovacie nádržky
- Pre tlakový splachovač

Technické údaje

Materiál	Sanitárna keramika
----------	--------------------

Vlastnosti

- Závesné
- WC s hlbokým splachovaním
- So splachovacím okrajom
- Trieda 1, plné množstvo 6 / 5 l, podľa EN 997
- Trieda 2 podľa EN 997
- Splachuje so 4,5 l
- Skryté upevnenie

Rozsah dodávky

- Pripevňovací materiál

Č. výr.	Povrch/farba	B	H	T
		[cm]	[cm]	[cm]
204000000	Biela	35,5	33	53
204000600	KeraTect / Biela	35,5	33	53

Nutné objednať dodatočne

- WC sedadlo s krytom WC

Kombinovateľné s

- WC sedadlo s krytom WC Geberit iCon → str. 126
- WC sedadlo s krytom WC Geberit iCon, úzky dizajn → str. 127

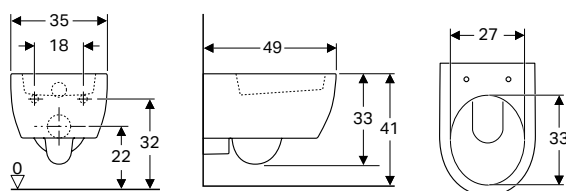

- Pre montáž je v závislosti od montážnej situácie potrebná pripojovacia súprava Geberit pre závesné WC, dĺžka 30 cm.

Závesné WC s hlbokým splachovaním Geberit iCon, skrátene vyloženie, skryté upevnenie**Účely použitia**

- Pre podomietkové splachovacie nádržky
- Pre tlakový splachovač
- Vhodné pre montáž do kúpeľní a hostovských WC

Technické údaje

Materiál	Sanitárna keramika
----------	--------------------

Vlastnosti

- Závesné
- WC s hlbokým splachovaním
- So splachovacím okrajom
- Trieda 1, plné množstvo 6 / 5 l, podľa EN 997
- Splachuje so 4,5 l
- Skryté upevnenie

Rozsah dodávky

- Pripevňovací materiál

Č. výr.	Povrch/farba	B	H	T
		[cm]	[cm]	[cm]
204030000	Biela	35	33	49
204030600	KeraTect / Biela	35	33	49

Nutné objednať dodatočne

- WC sedadlo s krytom WC

Geberit iCon

WC
WC sedadlá s krytom WC

Závesné WC s hlbokým splachovaním Geberit iCon, skrátané vyloženie, skryté upevnenie, Rimfree

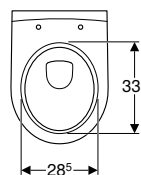
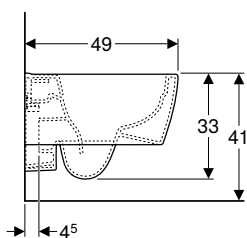
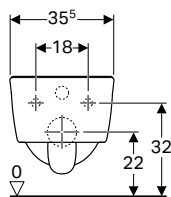

Účely použitia

- Pre podomietkové splachovacie nádržky
- Pre tlakový splachovač
- Vhodné pre montáž do kúpeľní a hostovských WC

Technické údaje

Materiál	Sanitárna keramika
----------	--------------------

Vlastnosti

- Závesné
- WC s hlbokým splachovaním
- Rimfree
- Trieda 1, plné množstvo 6 / 5 l, podľa EN 997
- Splachuje so 4,5 l
- Skryté upevnenie
- Skrátané vyloženie

Rozsah dodávky

- Pripevňovací materiál

Č. výr.	Povrch/farba	B [cm]	H [cm]	T [cm]
204070000	Biela	35	33	49
204070600	KeraTect / Biela	35	33	49

Nutné objednať dodatočne

- WC sedadlo s krytom WC

Kombinovateľné s

- WC sedadlo s krytom WC Geberit iCon → str. 126
- WC sedadlo s krytom WC Geberit iCon, úzky dizajn → str. 127

WC sedadlá s krytom WC

WC sedadlo s krytom WC Geberit iCon

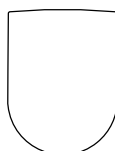
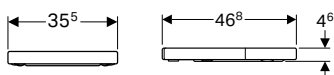

Technické údaje

Materiál	Duroplast
----------	-----------

Vlastnosti

- Kryt WC s prekryvaním

Č. výr.	Povrch/farba	Rýchlopínacie závesy	Automatické plynulé zatváranie	Upevnenie	Materiál závesu
574120000	Biela	Nie	Nie	Zhora	Ušľachtilá oceľ
574130000	Biela	Nie	Áno	Zhora	Pochrómovaná mosadz

Kombinovateľné s

- Závesné WC Geberit iCon s hlbokým splachovaním, Rimfree → str. 124
- Závesné WC s hlbokým splachovaním Geberit iCon, skryté upevnenie → str. 125
- Závesné WC s hlbokým splachovaním Geberit iCon, skrátané vyloženie, skryté upevnenie, Rimfree → str. 126

WC sedadlo s krytom WC Geberit iCon, úzky dizajn

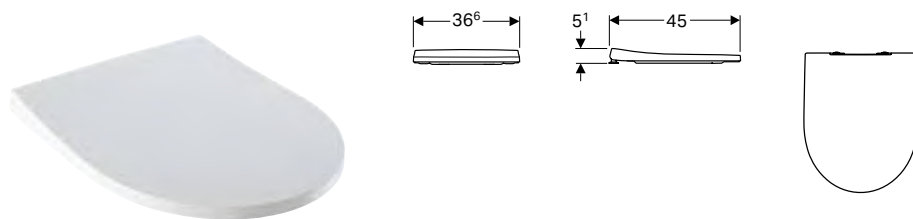

Technické údaje

Materiál	Duroplast
----------	-----------

Vlastnosti

- Úzky dizajn
- Kryt WC s prekryvaním
- Antibakteriálne

Č. výr.	Povrch/farba	Automatické plynulé zatváranie	Upevnenie	Materiál závesu
574950000	Biela	Áno	Zhora	Pochrómovaná mosadz

Kombinovateľné s

- Závesné WC Geberit iCon s hlbokým splachovaním, Rimfree → str. 124
- Závesné WC s hlbokým splachovaním Geberit iCon, skryté upevnenie → str. 125
- Závesné WC s hlbokým splachovaním Geberit iCon, skrátene vyloženie, skryté upevnenie, Rimfree → str. 126

Bidety

Závesné bidety

Závesný bidet Geberit iCon, skryté upevnenie

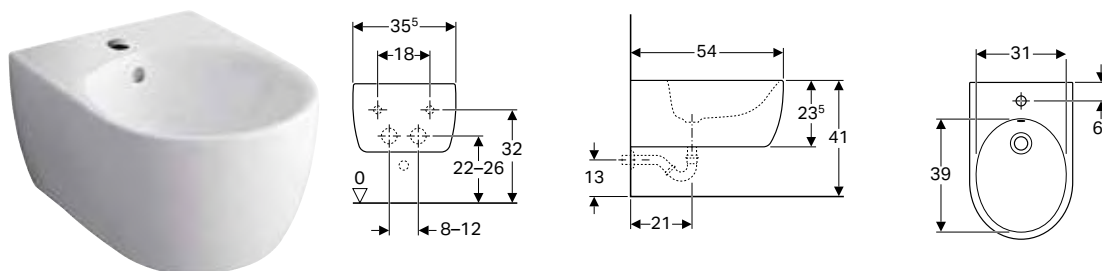

Účely použitia

- Pre jednobodové armatúry s flexibilnými prírodnými hadicami

Technické údaje

Materiál	Sanitárna keramika
----------	--------------------

Vlastnosti

- Závesné
- Skrytá prípojka vody
- Skryté upevnenie

Rozsah dodávky

- Pripevňovací materiál

Č. výr.	Povrch/farba	B [cm]	H [cm]	T [cm]	Prepad
234000000	Biela	35,5	23,5	54	Viditeľné
234000600	KeraTect / Biela	35,5	23,5	54	Viditeľné



Geberit Option

Kúpeľňový nábytok	130
Zrkadlá.....	130
Zrkadlové skrinky	131

Kúpeľňový nábytok

Zrkadlá

Novinka

Osvetlené zrkadlo Geberit Option, obojstranné osvetlenie

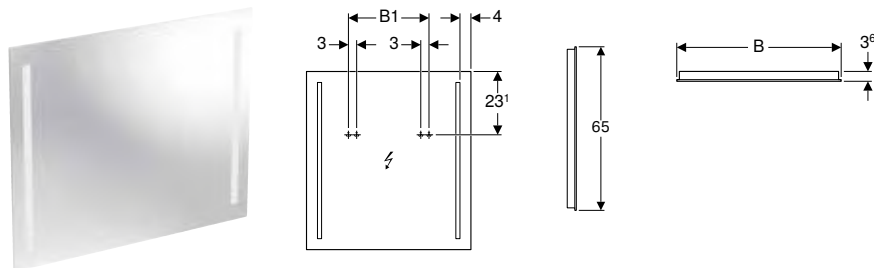

Technické údaje

Trieda ochrany	I
Spôsob ochrany	IP44
Menovité napätie	230 V AC
Sieťová frekvencia	50 Hz
Prevádzkové napätie	12 V DC
Výstupné napätie	12 V DC
Príkonnosť	20 W
Materiál	Sklo
Trieda energetickej účinnosti	A++
Farba svetla	4200 K

Vlastnosti

- Vhodné pre všetky kúpeľňové série
- LED osvetlenie
- Mechanický spínač

Č. v. výr.	B [cm]	B1 [cm]	H [cm]	T [cm]	Svetelný tok [lm]
500.586.00.1	60	29,4	65	3,6	3200
500.587.00.1	70	39,4	65	3,6	3200
500.588.00.1	80	49,4	65	3,6	3200
500.589.00.1	90	59,4	65	3,6	3200

K dispozícii od júl 2019



- Náhrada za č. v. výr. 800460000, 800470000, 800480000, 800490000

Novinka

Osvetlené zrkadlo Geberit Option, horné osvetlenie

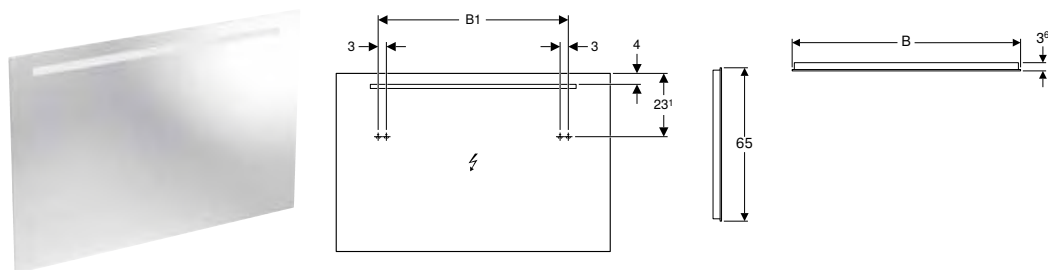

Technické údaje

Trieda ochrany	I
Spôsob ochrany	IP44
Menovité napätie	230 V AC
Sieťová frekvencia	50 Hz
Prevádzkové napätie	12 V DC
Výstupné napätie	12 V DC
Príkonnosť	15 W
Materiál	Sklo
Trieda energetickej účinnosti	A++
Farba svetla	4200 K

Vlastnosti

- Vhodné pre všetky kúpeľňové série
- LED osvetlenie
- Mechanický spínač

Č. výr.	B [cm]	B1 [cm]	H [cm]	T [cm]	Svetelný tok [lm]
500.584.00.1	100	69,4	65	3,6	2400
500.585.00.1	120	89,4	65	3,6	2400

K dispozícii od júl 2019



- Náhrada za č. výr. 800400000, 800420000

Zrkadlové skrinky

Novinka

Zrkadlová skrinka Geberit Option Basic, s osvetlením, dvojvo dvierok

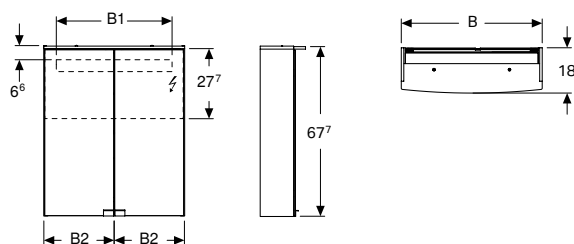

Technické údaje

Trieda ochrany	I
Spôsob ochrany	IP44
Menovité napätie	230 V AC
Sieťová frekvencia	50 Hz
Prevádzkové napätie	12 V DC
Výstupné napätie	12 V DC
Materiál	Silne komprimovaná trojvrstvá drevotrieska
Trieda energetickej účinnosti	A++
Farba svetla	4200 K

Vlastnosti

- Vhodné pre všetky kúpeľňové série
- LED osvetlenie
- Mechanický spínač
- Zásuvka
- Nastaviteľné sklenené police
- S dvomi dvierkami
- Dvere so zrkadlami na oboch stranách

Rozsah dodávky

- 2 sklenené police
- Prípevňovací materiál

Č. výr.	Povrch/farba	B [cm]	B1 [cm]	B2 [cm]	H [cm]	T [cm]	Príkon [W]	Typ zástrčky	Svetelný tok [lm]
500.257.00.1	Korpus: lakovaný matný/ biely Dvere: zvnútra a zvonka zrkadlové	50	46	25	67,5	14	9	CEE 7/16	1170
500.258.00.1	Korpus: lakovaný matný/ biely Dvere: zvnútra a zvonka zrkadlové	55	52	27,5	67,5	14	10	CEE 7/16	1300
500.273.00.1	Korpus: lakovaný matný/ biely Dvere: zvnútra a zvonka zrkadlové	60	56	30	67,5	14	11	CEE 7/16	1430

K dispozícii od júl 2019

Príslušenstvo

- Prehľad príslušenstva – kúpeľňový nábytok Geberit Option



- Náhrada za č. výr. 801360000

Novinka

Zrkadlová skrinka Geberit Option, s osvetlením, dvoje dvierok

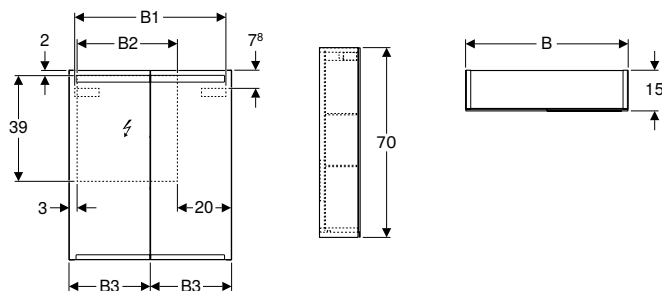

Technické údaje

Trieda ochrany	I
Spôsob ochrany	IP44
Menovité napätie	230 V AC
Sieťová frekvencia	50 Hz
Prevádzkové napätie	12 V DC
Výstupné napätie	12 V DC
Materiál	Silne komprimovaná trojvrstvová drevotrieska
Trieda energetickej účinnosti	A++
Farba svetla	4200 K

Vlastnosti

- Vhodné pre všetky kúpeľňové série
- LED osvetlenie
- Nepriame osvetlenie
- Dotykový snímačový spínač pre horné svetlo
- Dotykový snímačový spínač pre dolné svetlo
- Zásuvka
- Zrkadlové vonkajšie strany
- S dvomi dvierkami
- Dvere so zrkadlami na oboch stranách
- Nastaviteľné sklené police

Rozsah dodávky

- 2 sklenené police
- Pripevňovací materiál

Č. výr.	Povrch/farba	B [cm]	B1 [cm]	B2 [cm]	B3 [cm]	H [cm]	T [cm]	Príkon [W]	Typ zástrčky	Svetelný tok [lm]	Svetelný tok nepriamy [lm]
500.582.00.1	Korpus: zvonka zrkadlový Dvere: zvnútra a zvonka zrkadlové	60	55,8	37	29,8	70	15	9,65	CEE 7/16	935	350
500.205.00.1	Korpus: zvonka zrkadlový Dvere: zvnútra a zvonka zrkadlové	75	70,8	52	37,3	70	15	12,35	CEE 7/16	1190	455
500.583.00.1	Korpus: zvonka zrkadlový Dvere: zvnútra a zvonka zrkadlové	90	85,8	67	44,8	70	15	15,05	CEE 7/16	1445	560

K dispozícii od júla 2019

Príslušenstvo

- Prehľad príslušenstva – kúpeľňový nábytok Geberit Option



- Náhrada za č. výr. 801460000, 801490000

Novinka

Zrkadlová skrinka Geberit Option, s osvetlením, trojo dvierok

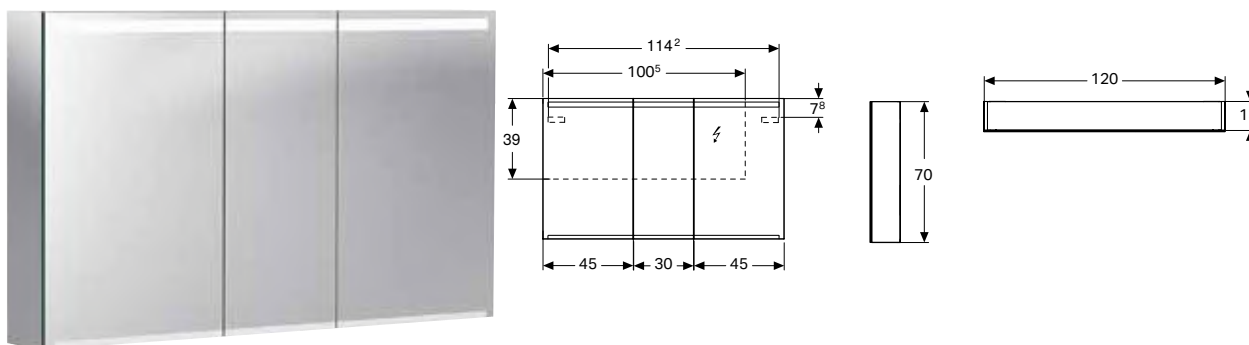

Technické údaje

Trieda ochrany	I
Spôsob ochrany	IP44
Menovité napätie	230 V AC
Sieťová frekvencia	50 Hz
Prevádzkové napätie	12 V DC
Výstupné napätie	12 V DC
Príkon	20,45 W
Materiál	Silne komprimovaná trojvrstvová drevotrieska
Trieda energetickej účinnosti	A++
Farba svetla	4200 K

Vlastnosti

- Vhodné pre všetky kúpeľňové série
- LED osvetlenie
- Nepriame osvetlenie
- Dotykový snímačový spínač pre horné svetlo
- Dotykový snímačový spínač pre dolné svetlo
- S dvomi zásuvkami
- Zrkadlové vonkajšie strany
- S tromi dvierkami
- Dvere so zrkadlami na oboch stranách
- Nastaviteľné sklenené police

Rozsah dodávky

- 6 sklenených políc
- Pripevňovací materiál

Č. výr.	Povrch/farba	B [cm]	H [cm]	T [cm]	Typ zástrčky	Svetelný tok [lm]	Svetelný tok, nepriamy [lm]
500.207.00.1	Korpus: zvonka zrkadlový Dvere: zvnútra a zvonka zrkadlové	120	70	15	CEE 7/16	1995	770

K dispozícii od júl 2019

Príslušenstvo

- Prehľad príslušenstva – kúpeľňový nábytok Geberit Option

Novinka

Zrkadlová skrinka Geberit Option Plus, s osvetlením, dvojo dvierok

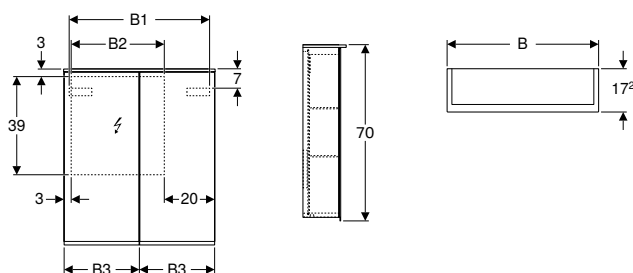

Technické údaje

Trieda ochrany	I
Spôsob ochrany	IP44
Menovité napätie	230 V AC
Sieťová frekvencia	50 Hz
Prevádzkové napätie	12 V DC
Výstupné napätie	12 V DC
Materiál	Silne komprimovaná trojvrstvová drevotrieska
Trieda energetickej účinnosti	A++
Farba svetla	4200 K

Vlastnosti

- Vhodné pre všetky kúpeľňové série
- LED osvetlenie
- Nepriame osvetlenie
- Dotykový snímačový spínač pre horné svetlo
- Dotykový snímačový spínač pre dolné svetlo
- Zásuvka
- USB prípojka
- Zrkadlové vonkajšie strany
- Zrkadlová zadná strana
- S dvomi dvierkami
- Dvere so zrkadlami na oboch stranách
- Nastaviteľné sklenené police
- Zväčšovacie zrkadlo

Rozsah dodávky

- 2 sklenené police
- Zväčšovacie zrkadlo
- Magnetický držiak
- Pripevňovací materiál

Č. výr.	Povrch/farba	B [cm]	B1 [cm]	B2 [cm]	B3 [cm]	H [cm]	T [cm]	Príkon [W]	Typ zástrčky	Svetelný tok [lm]	Svetelný tok, nepriamy [lm]
500.593.00.1	Korpus: zvonka zrkadlový Dvere: zvnútra a zvonka zrkadlové	60	54,5	37	29,8	70	17,2	10	CEE 7/16	2010	350
500.206.00.1	Korpus: zvonka zrkadlový Dvere: zvnútra a zvonka zrkadlové	75	69,6	52	37,3	70	17,2	12,25	CEE 7/16	1260	455

K dispozícii od júl 2019

Príslušenstvo

- Prehľad príslušenstva – kúpeľňový nábytok Geberit Option



- Náhrada za č. výr. 801461000

Novinka

Zrkadlová skrinka Geberit Option Plus, s osvetlením, trojo dvierok

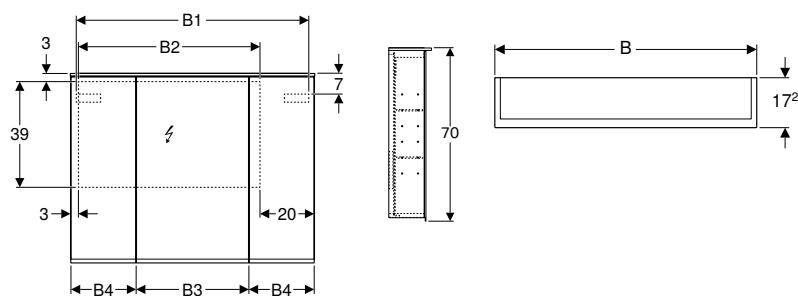

Technické údaje

Trieda ochrany	I
Spôsob ochrany	IP44
Menovité napätie	230 V AC
Sieťová frekvencia	50 Hz
Prevádzkové napätie	12 V DC
Výstupné napätie	12 V DC
Materiál	Silne komprimovaná trojvrstvá drevotrieska
Trieda energetickej účinnosti	A++
Farba svetla	4200 K

Vlastnosti

- Vhodné pre všetky kúpeľňové série
- LED osvetlenie
- Nepriame osvetlenie
- Dotykový snímačový spínač pre horné svetlo
- Dotykový snímačový spínač pre dolné svetlo
- USB prípojka
- Zrkadlové vonkajšie strany
- Zrkadlová zadná strana
- S dvomi zásuvkami
- S tromi dvierkami
- Dvere so zrkadlami na oboch stranách
- Nastaviteľné sklenené police
- Zväčšovacie zrkadlo

Rozsah dodávky

- 6 sklenených políc
- Zväčšovacie zrkadlo
- Magnetický držiak
- Pripevňovací materiál

Č. vyr.	Povrch/farba	B [cm]	B1 [cm]	B2 [cm]	B3 [cm]	B4 [cm]	H [cm]	T [cm]	Príkon [W]	Svetelný tok, Typ zástrečky	
										Svetelný tok [lm]	Svetelný tok [lm]
500.594.00.1	Korpus: zvonka zrkadlový Dvere: zvnútra a zvonka zrkadlové	90	86,4	67	41,4	24	70	17,2	14,5 CEE 7/16	1470	560
500.592.00.1	Korpus: zvonka zrkadlový Dvere: zvnútra a zvonka zrkadlové	120	114,6	97	49,4	35	70	17,2	19 CEE 7/16	1890	770

K dispozícii od júla 2019

Príslušenstvo

- Prehľad príslušenstva – kúpeľňový nábytok Geberit Option



- Náhrada za č. vyr. 801491000, 801421000



Geberit Publica

Nášlapné WC	138
So splachovaním	138
Výlevky - všetky druhy.....	138
Výlevky	138
Príslušenstvo	139

Nášlapné WC

So splachovaním

Nášlapné WC Geberit Publica

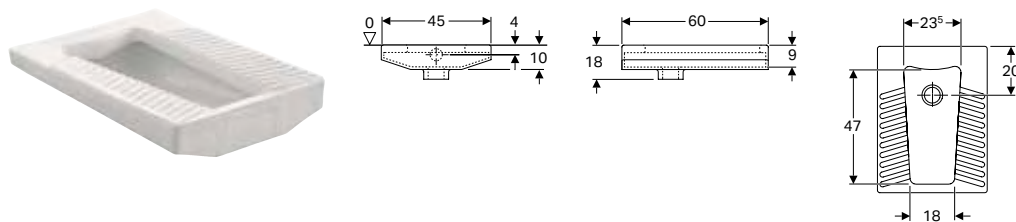

Účely použitia

- Pre inštaláciu v úrovni podlahy
- Pre montáž do tenkovrstvovej malty
- Pre podomietkové splachovacie nádržky
- Pre tlakový splachovač
- Pre použitie toalety v podpore

Technické údaje

Materiál	Sanitárna keramika
----------	--------------------

Č. výr.	Povrch/farba	B [cm]	H [cm]	T [cm]
208580000	Bíela	45	18	60

Výlevky - všetky druhy

Výlevky

Výlevka Geberit Publica

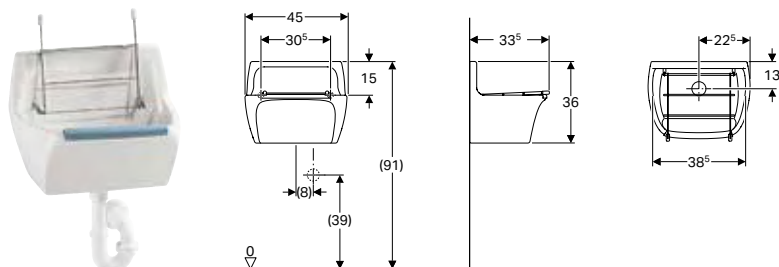

Účely použitia

- Pre vyliatie odpadovej vody
- Na čistenie veľmi špinavých objektov
- Pre priemysel a obchod
- Pre zdravotnícke inštitúcie
- Pre školy a iné vzdelávacie inštitúcie
- Pre súkromný sektor

Vlastnosti

- Otvor odtokového ventilu \varnothing 62 mm

Technické údaje

Materiál	Žiaruvzdorný íl
----------	-----------------

Č. výr.	Povrch/farba	B [cm]	H [cm]	T [cm]	Prepad
367200000	Bíela	45	36	33,5	Bez

Nutné objednať dodatočne

- Sklápací rošt Geberit Publica, s vyrovnávacími podložkami → str. 139
- Chránič okrajov výlevky Geberit Publica → str. 139

Príslušenstvo

Sklápací rošt Geberit Publica, s vyrovnávacími podložkami

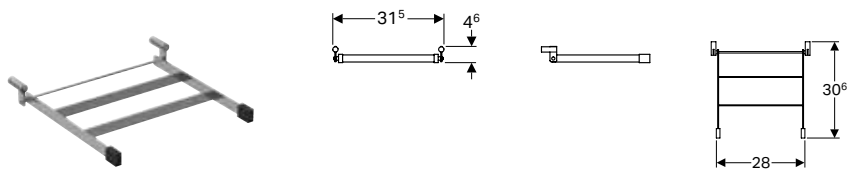

Technické údaje

Materiál	Ušľachtilá oceľ
----------	-----------------

Č. výr.

552201000

Chránič okrajov výlevky Geberit Publica

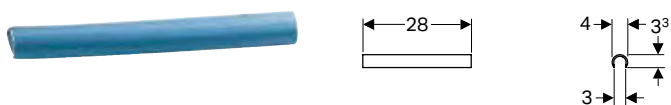

Technické údaje

Materiál	Plast
----------	-------

Č. výr.

552003000



Geberit AquaClean

WC-kompletné zariadenia	142
Závesné WC.....	142
Sprchovacie sedadlá	147
Dizajnové dosky	151
Pre WC-kompletné zariadenia	151
Pre sprchovacie sedadlá	152
Príslušenstvo	154
Prehľad príslušenstva – prípojky vody a elektrické prípojky pre podomietkové splachovacie nádržky Geberit	155
Pre WC-kompletné zariadenia	158
Pre sprchovacie sedadlá	160
Pre sprchovacie sedadlá a WC-kompletné zariadenia.....	162
Spotrebný materiál.....	165

WC-kompletné zariadenia

Závesné WC

Geberit AquaClean Mera Comfort kompletné závesné WC

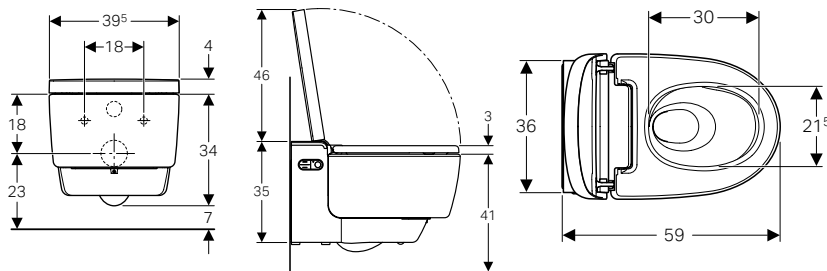

Účely použitia

- Pre pohodlné používanie WC bez zápachu
- Pre ošetrojúce čistenie análnej a vaginálnej oblasti pomocou vody

Technické údaje

Trieda ochrany	I
Spôsob ochrany	IPX4
Menovité napätie	230 V AC
Sieťová frekvencia	50 Hz
Príkion	2000 W
Príkion v pohotovostnej prevádzke	≤ 0,5 W
Dynamický pretlak	50–1000 kPa
Prevádzková teplota	5–40 °C
Rozsah nastavenia teploty vody	34–40 °C
Výpočtový prietok	0,03 l/s
Minimálny dynamický pretlak pre výpočtový prietok	50 kPa
Trvanie sprchovania	30–50 s
Maximálne zaťaženie WC-sedadla	150 kg

Rozsah dodávky

- Súprava pre pripojenie vody, pre podomietkovú splachovaciu nádržku Geberit Sigma 12 cm a podomietkovú splachovaciu nádržku Geberit Omega 12 cm, inštalácia výška 112 cm
- Konektor pre pripojenie na elektrickú sieť
- Ochrana proti ostriekaniu
- Odvápňovací prostriedok 125 ml
- Čistiaca súprava
- Pripájacia súprava pre WC, ø 90 mm
- Diaľkové ovládanie s nástenným držiakom a batériou CR2032
- Pripevňovací materiál

Vlastnosti

- Hybridný systém teplej vody s prietokovým ohrievačom a zásobníkom teplej vody
- Análna sprcha so sprchovacou technológiou WhirlSpray s dvomi dýzami
- Separátne dýza dámskej sprchy v chránenej kludovej polohe
- Nastaviteľná teplota sprchovacej vody
- Intenzita sprchového prúdu nastaviteľná v piatich stupňoch
- Možnosť nastavenia polohy ramena sprchy v piatich stupňoch
- Nastaviteľná oscilačná sprcha (automatický pohyb ramena sprchy dopredu a dozadu)
- Automatické predbežné a dodatočné čistenie sprchovacej dýzy čerstvou vodou
- Odvápňovací program
- Keramika WC bez splachovacieho okraja so splachovacou technikou TurboFlush
- WC s hlbokým splachovaním v mise so špeciálnou glazúrou KeraTect
- Rozpoznávanie používateľa
- Aktivovateľné odsávanie zápachu s keramickým voštinovým filtrom
- Odsávanie zápachu s funkciou dobehu
- Funkcia teplovzdušného fénu
- Vysúvateľné rameno fénu
- Nastaviteľná teplota fénu
- WC sedadlo s rýchlym ohrievaním sedadla
- Nastaviteľná teplota ohrievania WC sedadla
- WC-sedadlo a kryt WC s funkciou SoftClosing
- Kryt WC s funkciou SoftOpening
- Bezdotykové otváranie a zatváranie krytu WC
- Aktivácia orientačného svetla pri priblížení sa
- Možnosť nastavenia orientačného svetla v siedmich farbách
- Funkcie a nastavenia prostredníctvom diaľkového ovládania
- Možnosť naprogramovať štyri užívateľské profily
- Kompatibilné s aplikáciou Geberit AquaClean
- Prípojka vody na ľavej strane skrytá za WC keramikou
- Sieťové pripojenie trojžilovým ohybným káblom, skryté, vpravo za keramikou WC
- Možnosť externej prípojky vody na ľavej strane pomocou príslušenstva
- Možnosť externého sieťového pripojenia, so zásuvkou vpravo
- Vopred namontovaná akustická izolácia
- Povolenie podľa (DIN) EN 1717/(DIN) EN 13077

Č. výr.	Povrch/farba
146.212.11.1	Alpská biela
146.212.21.1	S lesklým pochrómovaním

Príslušenstvo

- Prehľad príslušenstva – prípojky vody a elektrické prípojky pre podomietkové splachovacie nádržky Geberit → str. 154



- K tomuto výrobku sú priložené odvápňovací prostriedok Geberit AquaClean a čistiaci prostriedok Geberit AquaClean. Tieto spotrebné materiály obsahujú klasifikované nebezpečné látky. Informácie a opatrenia potrebné pre bezpečnú manipuláciu s nebezpečnými látkami sú uvedené v prílohe alebo na stránke www.geberit.sk.

Geberit AquaClean Mera Classic kompletné závesné WC

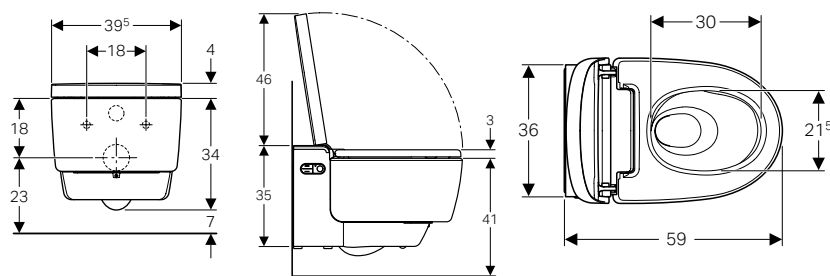

Účely použitia

- Pre pohodlné používanie WC bez zápachu
- Pre ošetrojúce čistenie análnej a vaginálnej oblasti pomocou vody

Technické údaje

Trieda ochrany	I
Spôsob ochrany	IPX4
Menovité napätie	230 V AC
Sieťová frekvencia	50 Hz
Príkion	2000 W
Príkion v pohotovostnej prevádzke	≤ 0,5 W
Dynamický pretlak	50–1000 kPa
Prevádzková teplota	5–40 °C
Rozsah nastavenia teploty vody	34–40 °C
Výpočtový prietok	0,03 l/s
Minimálny dynamický pretlak pre výpočtový prietok	50 kPa
Trvanie sprchovania	30–50 s
Maximálne zaťaženie WC-sedadla	150 kg

Rozsah dodávky

- Súprava pre pripojenie vody, pre podomietkovú splachovaciu nádržku Geberit Sigma 12 cm a podomietkovú splachovaciu nádržku Geberit Omega 12 cm, inštalačná výška 112 cm
- Konektor pre pripojenie na elektrickú sieť
- Ochrana proti ostriekaniu
- Odvápňovací prostriedok 125 ml
- Čistiaca súprava
- Pripájacia súprava pre WC, ø 90 mm
- Diaľkové ovládanie s nástenným držiakom a batériou CR2032
- Pripievňovací materiál

Vlastnosti

- Hybridný systém teplej vody s prietokovým ohrievačom a zásobníkom teplej vody
- Análna sprcha so sprchovacou technológiou WhirlSpray s dvomi dýzami
- Separátna dýza dámskej sprchy v chránenej kľudovej polohe
- Nastaviteľná teplota sprchovacej vody
- Intenzita sprchového prúdu nastaviteľná v piatich stupňoch
- Možnosť nastavenia polohy ramena sprchy v piatich stupňoch
- Nastaviteľná oscilačná sprcha (automatický pohyb ramena sprchy dopredu a dozadu)
- Automatické predbežné a dodatočné čistenie sprchovacej dýzy čerstvou vodou
- Odvápňovací program
- Keramika WC bez splachovacieho okraja so splachovacou technikou TurboFlush
- WC s hlbokým splachovaním v mise so špeciálnou glazúrou KeraTect
- Rozpoznávanie používateľa
- Aktivovateľné odsávanie zápachu s keramickým voštinovým filtrom
- Odsávanie zápachu s funkciou dobehu
- Funkcia teplovzdušného fénu
- Vysúvateľné rameno fénu
- Nastaviteľná teplota fénu
- WC-sedadlo a kryt WC s funkciou SoftClosing
- Kryt WC s funkciou SoftOpening
- Funkcie a nastavenia prostredníctvom diaľkového ovládania
- Možnosť naprogramovať štyri užívateľské profily
- Kompatibilné s aplikáciou Geberit AquaClean
- Prípojka vody na ľavej strane skrytá za WC keramikou
- Sieťové pripojenie trojžilovým ohybným káblom, skryté, vpravo za keramikou WC
- Možnosť externej prípojky vody na ľavej strane pomocou príslušenstva
- Možnosť externého sieťového pripojenia, so zásuvkou vpravo
- Vopred namontovaná akustická izolácia
- Povolenie podľa (DIN) EN 1717/(DIN) EN 13077

Č. výr.	Povrch/farba
146.202.11.1	Alpská biela
146.202.21.1	S lesklým pochrómovaním

Príslušenstvo

- Prehľad príslušenstva – prípojky vody a elektrické prípojky pre podomietkové splachovacie nádržky Geberit → str. 154



- K tomuto výrobku sú priložené odvápňovací prostriedok Geberit AquaClean a čistiaci prostriedok Geberit AquaClean. Tieto spotrebné materiály obsahujú klasifikované nebezpečné látky. Informácie a opatrenia potrebné pre bezpečnú manipuláciu s nebezpečnými látkami sú uvedené v prílohe alebo na stránke www.geberit.sk.

Novinka

Geberit AquaClean Sela kompletne závesné WC

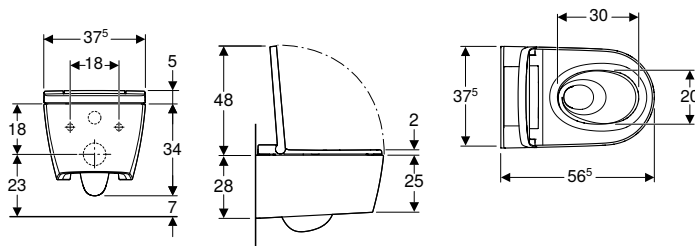

Účely použitia

- Pre pohodlné používanie WC
- Pre ošetrojúce čistenie análnej a vaginálnej oblasti pomocou vody

Technické údaje

Trieda ochrany	I
Spôsob ochrany	IPX4
Menovité napätie	230 V AC
Sieťová frekvencia	50 Hz
Príkion	1850 W
Príkion v úspornom režime/pri zapnutom ohrievaní	≤ 0,5 W
Dynamický pretlak	50–1000 kPa
Prevádzková teplota	5–40 °C
Rozsah nastavenia teploty vody	34–40 °C
Výpočtový prietok	0,02 l/s
Minimálny dynamický pretlak pre výpočtový prietok	50 kPa
Trvanie sprchovania	50 s
Maximálne zaťaženie WC-sedadla	150 kg

Rozsah dodávky

- Súprava pre pripojenie vody, pre podomietkovú splachovaciu nádržku Geberit Sigma 12 cm a podomietkovú splachovaciu nádržku Geberit Omega 12 cm, inštalačná výška 112 cm
- Konektor pre pripojenie na elektrickú sieť
- Súprava pre akustickú izoláciu
- Ochrana proti ostriekaniu
- Odvápňovací prostriedok 125 ml
- Čistiaca súprava
- Pripájacia súprava pre WC, Ø 90 mm
- Diaľkové ovládanie s nástenným držiakom a batériou CR2032
- Pripevňovací materiál

Č. výr. Povrch/farba

146.222.11.1 Alpská biela

146.222.21.1 S lesklým pochrómovaním

K dispozícii od apríl 2019

Príslušenstvo

- Prehľad príslušenstva – prípojky vody a elektrické prípojky pre podomietkové splachovacie nádržky Geberit → str. 154



- K tomuto výrobku sú priložené odvápňovací prostriedok Geberit AquaClean a čistiaci prostriedok Geberit AquaClean. Tieto spotrebné materiály obsahujú klasifikované nebezpečné látky. Informácie a opatrenia potrebné pre bezpečnú manipuláciu s nebezpečnými látkami sú uvedené v prílohe alebo na stránke www.geberit.sk.
- Náhrada za č. výr. 146.143.11.1

Vlastnosti

- Análna sprcha so sprchovacou technológiou WhirlSpray
- Separátna dýza dámskej sprchy v chránenej kľudovej polohe
- Nastaviteľná teplota sprchovacej vody
- Intenzita sprchového prúdu nastaviteľná v piatich stupňoch
- Možnosť nastavenia polohy ramena sprchy v piatich stupňoch
- Nastaviteľná oscilačná sprcha (automatický pohyb ramena sprchy dopredu a dozadu)
- Automatické predbežné a dodatočné čistenie sprchovacej dýzy čerstvou vodou
- Odvápňovací program
- Keramika WC bez splachovacieho okraja so splachovacou technikou TurboFlush
- WC s hlbokým splachovaním v mise so špeciálnou glazúrou KeraTect
- Rozpoznávanie používateľa
- WC-sedadlo a kryt WC s funkciou SoftClosing
- Kryt WC s funkciou SoftOpening
- Aktivácia orientačného svetla pomocou snímača jasu
- Možnosť nastavenia orientačného svetla v siedmich farbách
- Funkcie a nastavenia prostredníctvom diaľkového ovládania
- Možnosť naprogramovať štyri užívateľské profily
- Kompatibilné s aplikáciou Geberit AquaClean
- Prípojka vody na ľavej strane skrytá za WC keramikou
- Sieťové pripojenie trojžilovým ohybným káblom, skryté, vpravo za keramikou WC
- Možnosť externej prípojky vody na ľavej strane pomocou príslušenstva
- Možnosť externého sieťového pripojenia, so zásuvkou vpravo
- Povolenie podľa (DIN) EN 1717/(DIN) EN 13077

Geberit AquaClean Tuma Comfort kompletné závesné WC

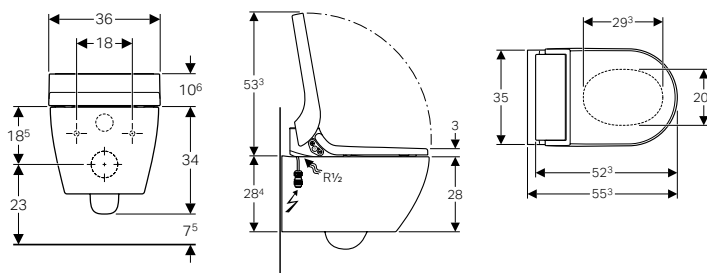

Účely použitia

- Pre pohodlné používanie WC bez zápachu
- Pre ošetrojúce čistenie análnej a vaginálnej oblasti pomocou vody

Technické údaje

Trieda ochrany	I
Spôsob ochrany	IPX4
Menovité napätie	230 V AC
Sieťová frekvencia	50 Hz
Príkion	2000 W
Príkion v pohotovostnej prevádzke	≤ 0,5 W
Dynamický pretlak	50–1000 kPa
Prevádzková teplota	5–40 °C
Rozsah nastavenia teploty vody	34–40 °C
Výrobné nastavenie teploty vody	37 °C
Výpočtový prietok	0,02 l/s
Minimálny dynamický pretlak pre výpočtový prietok	50 kPa
Trvanie sprchovania	50 s
Maximálne zaťaženie WC-sedadla	150 kg

Rozsah dodávky

- Súprava pre pripojenie vody, pre podomietkovú splachovaciu nádržku Geberit Sigma 12 cm a podomietkovú splachovaciu nádržku Geberit Omega 12 cm, inštalácia výška 112 cm
- Konektor pre pripojenie na elektrickú sieť
- Súprava pre akustickú izoláciu
- Ochrana proti ostriekaniu
- Vyrovnávacie podložky pre WC sedadlo s krytom WC/keramikou WC
- Keramický voštinový filter
- Odvápňovací prostriedok 125 ml
- Čistiaca súprava
- Pripájacia súprava pre WC, ø 90 mm
- Diaľkové ovládanie s nástenným držiakom a batériou CR2032
- Pripevňovací materiál

Vlastnosti

- Príprava teplej vody pomocou prietokového ohrievača
- Análna sprcha so sprchovacou technológiou WhirlSpray
- Separátna dýza dámskej sprchy v chránenej kludovej polohe
- Deaktivovateľný prietokový ohrievač
- Vysúvateľné rameno sprchy s dýzou pre análnu a vaginálnu oblasť
- Intenzita sprchového prúdu nastaviteľná v piatich stupňoch
- Možnosť nastavenia polohy ramena sprchy v piatich stupňoch
- Nastaviteľná oscilačná sprcha (automatický pohyb ramena sprchy dopredu a dozadu)
- Automatické predbežné a dodatočné čistenie sprchovacej dýzy čerstvou vodou
- Odvápňovací program
- Keramika WC bez splachovacieho okraja
- WC s hlbokým splachovaním v mise so špeciálnou glazúrou KeraTect
- Rozpoznávanie používateľa
- Aktivovateľné odsávanie zápachu s keramickým voštinovým filtrom
- Odsávanie zápachu s funkciou dobehu
- Funkcia teplovzdušného fénu
- WC sedadlo s rýchlym ohrievaním sedadla
- WC-sedadlo a kryt WC s funkciou SoftClosing
- Kryt WC s funkciou SoftOpening
- Funkcie a nastavenia prostredníctvom diaľkového ovládania
- Možnosť naprogramovať štyri užívateľské profily
- Prípojka vody na ľavej strane skrytá za WC keramikou
- Sieťové pripojenie trojžilovým ohybným káblom, skryté, vpravo za keramikou WC
- Povoľenie podľa (DIN) EN 1717/(DIN) EN 13077
- Kompatibilné s aplikáciou Geberit AquaClean
- Teplota sprchovacej vody nastaviteľná pomocou aplikácie Geberit AquaClean
- Teplota fénu nastaviteľná pomocou aplikácie Geberit AquaClean
- Teplota ohrievania WC sedadla nastaviteľná pomocou aplikácie Geberit AquaClean

Č. výr. Povrch/farba

146.292.11.1 Alpská biela

146.292.FW.1 Brúsená ušľachtilá oceľ

146.292.SI.1 Sklo / Biela

146.292.SJ.1 Sklo / Čierna

Príslušenstvo

- Prehľad príslušenstva – prípojky vody a elektrické prípojky pre podomietkové splachovacie nádržky Geberit → str. 154



- K tomuto výrobku sú priložené odvápňovací prostriedok Geberit AquaClean a čistiaci prostriedok Geberit AquaClean. Tieto spotrebné materiály obsahujú klasifikované nebezpečné látky. Informácie a opatrenia potrebné pre bezpečnú manipuláciu s nebezpečnými látkami sú uvedené v prílohe alebo na stránke www.geberit.sk.

Geberit AquaClean Tuma Classic kompletné závesné WC

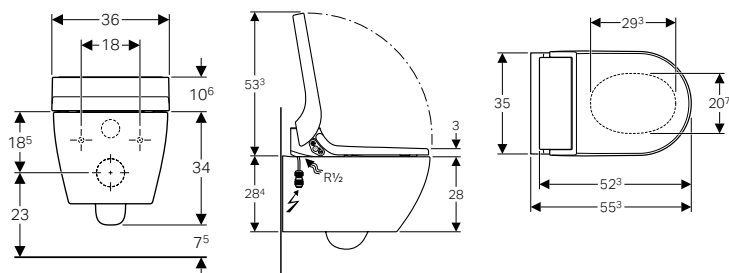

Účely použitia

- Pre ošetrojúce čistenie análnej oblasti pomocou vody
- Pre pohodlné používanie WC

Technické údaje

Trieda ochrany	I
Spôsob ochrany	IPX4
Menovité napätie	230 V AC
Sieťová frekvencia	50 Hz
Príkion	2000 W
Príkion v pohotovostnej prevádzke	≤ 0,5 W
Dynamický pretlak	50–1000 kPa
Prevádzková teplota	5–40 °C
Rozsah nastavenia teploty vody	34–40 °C
Výrobné nastavenie teploty vody	37 °C
Výpočtový prietok	0,02 l/s
Minimálny dynamický pretlak pre výpočtový prietok	50 kPa
Trvanie sprchovania	50 s
Maximálne zaťaženie WC-sedadla	150 kg

Vlastnosti

- Príprava teplej vody pomocou prietokového ohrievača
- Análna sprcha so sprchovacou technológiou WhirlSpray
- Vysúvateľné rameno sprchy s dýzou pre análnu oblasť
- Intenzita sprchového prúdu nastaviteľná v piatich stupňoch
- Oscilačná sprcha (automatický pohyb ramena sprchy dopredu a dozadu)
- Automatické predbežné a dodatočné čistenie sprchovacej dýzy čerstvou vodou
- Odvápňovací program
- Keramika WC bez splachovacieho okraja
- WC s hlbokým splachovaním v mise so špeciálnou glazúrou KeraTect
- WC-sedadlo a kryt WC s funkciou SoftClosing
- Kryt WC s funkciou SoftOpening
- Prípojka vody na ľavej strane skrytá za WC keramikou
- Sieťové pripojenie trojžilovým ohybným káblom, skryté, vpravo za keramikou WC
- Povolenie podľa (DIN) EN 1717/(DIN) EN 13077
- Kompatibilné s aplikáciou Geberit AquaClean
- Teplota sprchovacej vody nastaviteľná pomocou aplikácie Geberit AquaClean
- Prietokový ohrievač deaktivovateľný pomocou aplikácie Geberit AquaClean
- Rameno sprchy s nastaviteľnou polohou v 5 krokoch pomocou aplikácie Geberit AquaClean

Rozsah dodávky

- Súprava pre pripojenie vody, pre podomietkovú splachovaciu nádržku Geberit Sigma 12 cm a podomietkovú splachovaciu nádržku Geberit Omega 12 cm, inštalčná výška 112 cm
- Konektor pre pripojenie na elektrickú sieť
- Súprava pre akustickú izoláciu
- Ochrana proti ostriekaniu
- Prípadacia súprava pre WC, ø 90 mm
- Pripevňovací materiál

Č. výr.	Povrch/farba
146.092.11.1	Alpská biela

Príslušenstvo

- Prehľad príslušenstva – prípojky vody a elektrické prípojky pre podomietkové splachovacie nádržky Geberit → str. 154

Sprchovacie sedadlá

Geberit AquaClean Tuma Comfort WC sedadlo

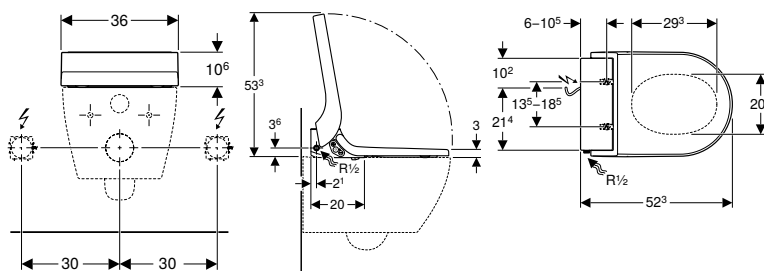

Účely použitia

- Pre pohodlné používanie WC bez zápachu
- Pre ošetrujúce čistenie análnej a vaginálnej oblasti pomocou vody
- Pre dodatočnú montáž na keramické misy (náhrada WC sedadla s krytom WC)

Technické údaje

Trieda ochrany	I
Spôsob ochrany	IPX4
Menovité napätie	230 V AC
Sieťová frekvencia	50 Hz
Príkion	2000 W
Príkion v pohotovostnej prevádzke	≤ 0,5 W
Dĺžka kábla	2 m
Dynamický pretlak	50–1000 kPa
Prevádzková teplota	5–40 °C
Rozsah nastavenia teploty vody	34–40 °C
Výrobné nastavenie teploty vody	37 °C
Výpočtový prietok	0,02 l/s
Minimálny dynamický pretlak pre výpočtový prietok	50 kPa
Trvanie sprchovania	50 s
Maximálne zaťaženie WC-sedadla	150 kg

Rozsah dodávky

- Pancierová hadica 3/8" s kolenom 1/2"
- Ochrana proti ostriekaniu
- Vyrovnávacie podložky pre WC sedadlo s krytom WC/keramiku WC
- Keramický voštinový filter
- Odvápňovací prostriedok 125 ml
- Čistiaca súprava
- Diaľkové ovládanie s nástenným držiakom a batériou CR2032
- Prípevňovací materiál

Č. výr. Povrch/farba

146.272.11.1 Alpská biela

146.272.FW.1 Brúsená ušľachtilá oceľ

146.272.SI.1 Sklo / Biela

146.272.SJ.1 Sklo / Čierna

Nutné objednať dodatočne

- Súprava pre pripojenie vody

Príslušenstvo

- Prehľad príslušenstva – prípojky vody a elektrické prípojky pre podmietské splachovacie nádržky Geberit → str. 154



- K tomuto výrobku sú priložené odvápnovací prostriedok Geberit AquaClean a čistiaci prostriedok Geberit AquaClean. Tieto spotrebné materiály obsahujú klasifikované nebezpečné látky. Informácie a opatrenia potrebné pre bezpečnú manipuláciu s nebezpečnými látkami sú uvedené v prílohe alebo na stránke www.geberit.sk.
- Súpravu pre pripojenie vody zvolte podľa montážnej situácie

Vlastnosti

- Príprava teplej vody pomocou prietokového ohrievača
- Análna sprcha so sprchovacou technológiou WhirlSpray
- Separátne dýza dámskej sprchy v chránenej kľudovej polohe
- Deaktivovateľný prietokový ohrievač
- Vysúvateľné rameno sprchy s dýzou pre análnu a vaginálnu oblasť
- Intenzita sprchového prúdu nastaviteľná v piatich stupňoch
- Možnosť nastavenia polohy ramena sprchy v piatich stupňoch
- Nastaviteľná oscilačná sprcha (automatický pohyb ramena sprchy dopredu a dozadu)
- Automatické predbežné a dodatočné čistenie sprchovacej dýzy čerstvou vodou
- Odvápňovací program
- Rozpoznávanie používateľa
- Aktivovateľné odsávanie zápachu s keramickým voštinovým filtrom
- Odsávanie zápachu s funkciou dobehu
- Funkcia teplovzdušného fénu
- WC sedadlo s rýchlym ohrievaním sedadla
- WC-sedadlo a kryt WC s funkciou SoftClosing
- Kryt WC s funkciou SoftOpening
- Funkcie a nastavenia prostredníctvom diaľkového ovládania
- Možnosť naprogramovať štyri užívateľské profily
- Prípojka vody na ľavej bočnej strane
- Sieťové pripojenie vzadu, s možnosťou skrytého vedenia smerom doprava alebo doľava
- Sieťová prípojka s možnosťou skrátenia
- Povolenie podľa (DIN) EN 1717/(DIN) EN 13077
- Kompatibilné s aplikáciou Geberit AquaClean
- Teplota sprchovacej vody nastaviteľná pomocou aplikácie Geberit AquaClean
- Teplota fénu nastaviteľná pomocou aplikácie Geberit AquaClean
- Teplota ohrievania WC sedadla nastaviteľná pomocou aplikácie Geberit AquaClean

Geberit AquaClean Tuma Classic WC sedadlo

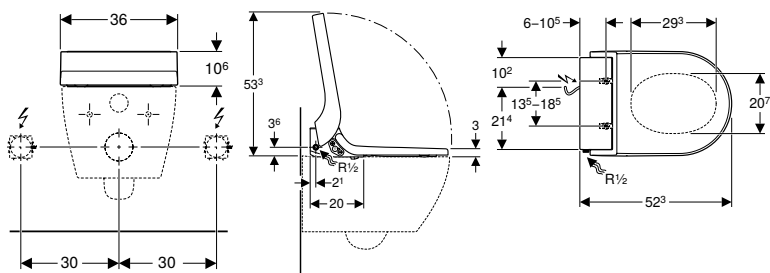

Účely použitia

- Pre pohodlné používanie WC
- Pre ošetrojúce čistenie análnej oblasti pomocou vody
- Pre dodatočnú montáž na keramické misy (náhrada WC sedadla s krytom WC)

Technické údaje

Trieda ochrany	I
Spôsob ochrany	IPX4
Menovité napätie	230 V AC
Sieťová frekvencia	50 Hz
Príkon	2000 W
Príkon v pohotovostnej prevádzke	≤ 0,5 W
Dĺžka kábla	2 m
Dynamický pretlak	50–1000 kPa
Prevádzková teplota	5–40 °C
Rozsah nastavenia teploty vody	34–40 °C
Výrobné nastavenie teploty vody	37 °C
Výpočtový prietok	0,02 l/s
Minimálny dynamický pretlak pre výpočtový prietok	50 kPa
Trvanie sprchovania	50 s
Maximálne zaťaženie WC-sedadla	150 kg

Vlastnosti

- Príprava teplej vody pomocou prietokového ohrievača
- Análna sprcha so sprchovacou technológiou WhirlSpray
- Vysúvateľné rameno sprchy s dýzou pre análnu oblasť
- Intenzita sprchového prúdu nastaviteľná v piatich stupňoch
- Oscilačná sprcha (automatický pohyb ramena sprchy dopredu a dozadu)
- Automatické predbežné a dodatočné čistenie sprchovacej dýzy čerstvou vodou
- Odvápňovací program
- WC-sedadlo a kryt WC s funkciou SoftClosing
- Kryt WC s funkciou SoftOpening
- Prípojka vody na ľavej bočnej strane
- Sieťové pripojenie vzadu, s možnosťou skrytého vedenia smerom doprava alebo doľava
- Sieťová prípojka s možnosťou skrátenia
- Povolenie podľa (DIN) EN 1717/(DIN) EN 13077
- Kompatibilné s aplikáciou Geberit AquaClean
- Teplota sprchovacej vody nastaviteľná pomocou aplikácie Geberit AquaClean
- Prietokový ohrievač deaktivovateľný pomocou aplikácie Geberit AquaClean
- Rameno sprchy s nastaviteľnou polohou v 5 krokoch pomocou aplikácie Geberit AquaClean

Rozsah dodávky

- Pancierová hadica 3/8" s kolonom 1/2"
- Ochrana proti ostriekaniu
- Pripevňovací materiál

Č. výr.	Povrch/farba
146.072.11.1	Alpská biela

Nutné objednať dodatočne

- Súprava pre pripojenie vody

Príslušenstvo

- Prehľad príslušenstva – prípojky vody a elektrické prípojky pre podomietkové splachovacie nádržky Geberit → str. 154



- Súpravu pre pripojenie vody zvolte podľa montážnej situácie

Súprava WC sedadlo Geberit AquaClean 4000 so závesným WC

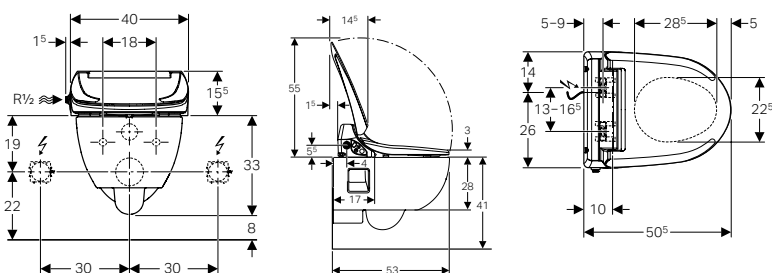

Účely použitia

- Pre pohodlné používanie WC
- Pre ošetrujúce čistenie análnej oblasti pomocou vody

Technické údaje

Trieda ochrany	I
Spôsob ochrany	IPX4
Menovité napätie	230 V AC
Sieťová frekvencia	50–60 Hz
Príkonnosť	800 W
Príkonnosť v úspornom režime/pri zapnutom ohrievaní	0,45/5,8 W
Dĺžka kábla	2 m
Dynamický pretlak	50–1000 kPa
Prevádzková teplota	10–40 °C
Výrobné nastavenie teploty vody	37 °C
Výpočtový prietok	0,04 l/s
Minimálny dynamický pretlak pre výpočtový prietok	50 kPa
Trvanie sprchovania	20 s
Maximálne zaťaženie WC-sedadla	150 kg

Vlastnosti

- Keramika WC bez splachovacieho okraja
- WC s hlbokým splachovaním a s keramickým povrchom odpudzujúcim nečistoty
- WC-sedadlo a kryt WC s funkciou SoftClosing
- Integrovaný zásobník teplej vody
- Vysúvateľné rameno sprchy s dýzou pre análnu oblasť
- Intenzita sprchového prúdu nastaviteľná v piatich stupňoch
- Automatické predbežné a dodatočné čistenie sprchovacej dýzy čerstvou vodou
- Sprchový prúd sa počas sprchovania pomaly a plynulo ochladzuje
- Nastaviteľný prevádzkový režim zásobníka teplej vody (ZAP/VYP/úsporný režim)
- Rozpoznávanie používateľa pre prípravu teplej vody
- Automatické ukladanie naposledy použitých nastavení
- Prípojka vody na ľavej bočnej strane
- Sieťové pripojenie vzadu, s možnosťou skrytého vedenia smerom doprava alebo doľava
- Sieťová prípojka s možnosťou skrátenia
- Povolenie podľa (DIN) EN 1717/(DIN) EN 13077

Rozsah dodávky

- Súprava pre pripojenie vody pre prípojku na ľavej bočnej strane, pre nadomietkovú splachovaciu nádržku
- Ochrana proti ostriekaniu
- Vyrovnávacie podložky pre WC sedadlo s krytom WC/keramiku WC
- Pripevňovací materiál
- Závesná keramika WC
- Súprava pre pripojenie vody, pre podomietkovú splachovaciu nádržku Geberit Sigma 12 cm a podomietkovú splachovaciu nádržku Geberit Omega 12 cm, inštalácia výška 112 cm
- Pripájacia súprava pre WC, \varnothing 90 mm
- Súprava pre akustickú izoláciu

Č. výr.	Povrch/farba	Typ zástrčky
146.135.11.1	Alpská biela	CEE 7/7

Príslušenstvo

- Prehľad príslušenstva – prípojky vody a elektrické prípojky pre podomietkové splachovacie nádržky Geberit → str. 154

Geberit AquaClean 4000 WC sedadlo

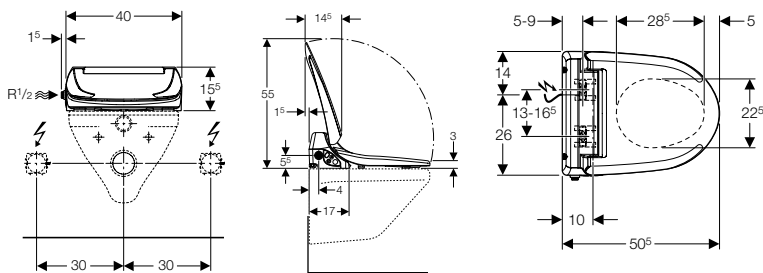

Účely použitia

- Pre pohodlné používanie WC
- Pre ošetrojúce čistenie análnej oblasti pomocou vody
- Pre dodatočnú montáž na keramické misy (náhrada WC sedadla s krytom WC)

Technické údaje

Trieda ochrany	I
Spôsob ochrany	IPX4
Menovité napätie	230 V AC
Sieťová frekvencia	50–60 Hz
Príkion	800 W
Príkion v úspornom režime/pri zapnutom ohrievaní	0,45/5,8 W
Dĺžka kábla	2 m
Dynamický pretlak	50–1000 kPa
Prevádzková teplota	10–40 °C
Výrobné nastavenie teploty vody	37 °C
Výpočtový prietok	0,04 l/s
Minimálny dynamický pretlak pre výpočtový prietok	50 kPa
Trvanie sprchovania	20 s
Maximálne zaťaženie WC-sedadla	150 kg

Vlastnosti

- WC-sedadlo a kryt WC s funkciou SoftClosing
- Integrovaný zásobník teplej vody
- Vysúvateľné rameno sprchy s dýzou pre análnu oblasť
- Intenzita sprchového prúdu nastaviteľná v piatich stupňoch
- Automatické predbežné a dodatočné čistenie sprchovacej dýzy čerstvou vodou
- Sprchový prúd sa počas sprchovania pomaly a plynulo ochladzuje
- Nastaviteľný prevádzkový režim zásobníka teplej vody (ZAP/VYP/úsporný režim)
- Rozpoznávanie používateľa pre prípravu teplej vody
- Automatické ukladanie naposledy použitých nastavení
- Prípojka vody na ľavej bočnej strane
- Sieťové pripojenie vzadu, s možnosťou skrytého vedenia smerom doprava alebo doľava
- Sieťová prípojka s možnosťou skrátene
- Povolenie podľa (DIN) EN 1717/(DIN) EN 13077

Rozsah dodávky

- Súprava pre pripojenie vody pre prípojku na ľavej bočnej strane, pre nadomietkovú splachovaciu nádržku
- Ochrana proti ostriekaniu
- Vyrovnávacie podložky pre WC sedadlo s krytom WC/keramiku WC
- Pripevňovací materiál

Č. výr.	Povrch/farba	Typ zástrčky
146.130.11.2	Alpská biela	CEE 7/7

Príslušenstvo

- Prehľad príslušenstva – prípojky vody a elektrické prípojky pre podomietkové splachovacie nádržky Geberit → str. 154

Dizajnové dosky

Pre WC-kompletné zariadenia

Dizajnová doska pre Geberit AquaClean WC-kompletné zariadenie

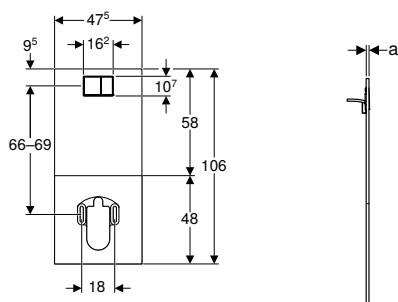

Účely použitia

- Pre pripojenie Geberit AquaClean Tuma WC-kompletných zariadení k podomietkovým splachovacím nádržkám Geberit
- Pre pripojenie Geberit AquaClean Sela k podomietkovým splachovacím nádržkám Geberit
- Pre pripojenie Geberit AquaClean Mera k podomietkovým splachovacím nádržkám Geberit
- Pre podomietkové splachovacie nádržky Geberit Sigma 12 cm
- Pre podomietkové splachovacie nádržky Geberit Twinline 12 cm (od roku výroby 1997 alebo od roku výroby 1988 so zabudovanou súpravou pre prestavbu na dvojité splachovanie)
- Pre podomietkové splachovacie nádržky Geberit Sigma a Omega, keď nemožno vytvoriť otvor pre prípojku vody (napr. nájomný byt)
- Pre kompletne obložené povrchy

Vlastnosti

- Vhodné pri vzdialenosti 66–69 cm, merané od stredú ovládacieho tlačidla po stred upevnenia keramickej časti
- Možnosť montáže a demontáže prídavnej súpravy bez poškodenia povrchu dlaždíc
- Krycia doska s integrovaným ovládaním pre dvojité splachovanie
- Zalícované ovládanie
- Skryto vedená prípojka vody
- Možnosť umiestnenia sieťovej prípojky za krycou doskou

Rozsah dodávky

- Krycia doska
- 4 tyčinky splachovania
- Prechod z plochého tesnenia na radiálne tesnenie
- Pripevňovací materiál

Č. výr.	Povrch/farba	Materiál	a [cm]
115.328.SI.1	Sklo / Biela	Vysokotlaková laminátová doska/sklo	2
115.328.SJ.1	Sklo / Čierna	Vysokotlaková laminátová doska/sklo	2
115.329.11.1	Alpská biela	Vysokotlaková laminátová doska	1,5

Pre sprchovacie sedadlá

Dizajnová doska pre sprchovacie sedadlo Geberit AquaClean

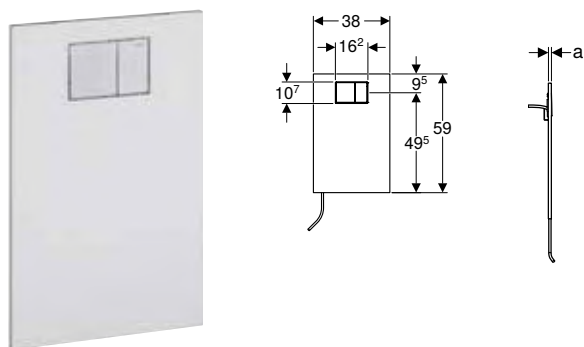

Účely použitia

- Pre pripojenie sprchovacích sedadiel Geberit AquaClean k podomietkovým splachovacím nádržkám
- Pre pripojenie Geberit AquaClean 4000 k podomietkovým splachovacím nádržkám
- Pre pripojenie Geberit AquaClean 5000 a Geberit AquaClean 5000plus k podomietkovým splachovacím nádržkám
- Pre pripojenie sprchovacích sedadiel Geberit AquaClean Tuma
- Pre podomietkové splachovacie nádržky Geberit Sigma 12 cm
- Pre podomietkové splachovacie nádržky Geberit Twinline 12 cm (od roku výroby 1997 alebo od roku výroby 1988 so zabudovanou súpravou pre prestavbu na dvojité splachovanie)
- Pre podomietkové splachovacie nádržky Geberit Sigma a Omega, keď nemožno vytvoriť otvor pre prípojku vody (napr. nájomný byt)
- Pre kompletne obložené povrchy

Vlastnosti

- Možnosť montáže a demontáže prídavnej súpravy bez poškodenia povrchu dlaždíc
- Krycia doska s integrovaným ovládaním pre dvojité splachovanie
- Zalícované ovládanie
- Skryto vedená prípojka vody v krycej doske

Rozsah dodávky

- Krycia doska
- 4 tyčinky splachovania
- Prechod z plochého tesnenia na radiálne tesnenie
- Odbočka Y
- Pancierová hadica
- Pripevňovací materiál

Č. výr.	Povrch/farba	Materiál	a [cm]
115.322.11.1	Alpská biela	Vysokotlaková laminátová doska	1,5
115.324.SI.1	Sklo / Biela	Vysokotlaková laminátová doska/sklo	2
115.324.SJ.1	Sklo / Čierna	Vysokotlaková laminátová doska/sklo	2









- Pre sprchovacie sedadlá Geberit AquaClean Tuma s keramikami WC s dĺžkou viac ako 56 cm
- V prípade sprchovacích sedadiel Geberit AquaClean Tuma objednajte navyše pripájacie koleno s prevlečnou maticou, č. výr. 147.236.00.1

Príslušenstvo

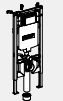
Prehľad príslušenstva – prípojky vody a elektrické prípojky pre podomietkové splachovacie nádržky Geberit

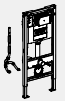
Geberit Slovensko, Stav: január 2019

			Sigma 12 cm do marca 2013	Sigma 12 cm	Sigma 12 cm, bezbariérové ¹⁾	Sigma 8 cm do marca 2013	
							
Pre Geberit AquaClean 4000							
Súprava pre pripojenie vody	240.635.00.1						
	242.553.00.1						
	249.801.00.1		✓	✓	✓	✓	
Podomietková krabica pre ľahkú a masívnu konštrukciu	242.001.00.1		✓	✓	✓	✓	
Dizajnová doska	115.322.11.1						
	115.324.SI.1						
	115.324.SJ.1						
Pre sprchovacie sedadlá Geberit AquaClean Tuma							
Súprava pre pripojenie vody	147.034.00.1						
	147.035.00.1		✓	✓	✓	✓	
	147.036.00.1						
	147.045.00.1						
Podomietková krabica pre ľahkú a masívnu konštrukciu	242.001.00.1		✓	✓	✓	✓	
Dizajnová doska	115.322.11.1						
	115.324.SI.1						
	115.324.SJ.1						
Pre kompletné zariadenia Geberit AquaClean Sela, závesné WC							
Súprava pre pripojenie vody	147.020.00.1						
	240.635.00.1						
	147.045.00.1						
	249.801.00.1		✓			✓	
Elektrozásuvka	242.837.00.1			✓			







	Sigma 8 cm do 2015	Sigma 8 cm od 2016	Omega 12 cm 82 / 98 cm	Omega 12 cm 112 cm	Kappa 15 cm do marca 2013	Kappa 15 cm	Bez chráničky	Nadomietková nádržka, prípojka vody vľavo/v strede/vpravo
								
			✓		✓	✓		
							✓	
	✓	✓		✓				
	✓	✓	✓	✓	✓	✓	✓	
							✓	
							✓	
							✓	
								✓ ²⁾
	✓	✓		✓				
			✓		✓	✓		
							✓	
	✓	✓	✓	✓	✓	✓	✓	
							✓	
							✓	
							✓	
			✓			✓		
					✓			
							✓	
	✓	✓	✓	✓		✓		

			Sigma 12 cm do marca 2013	Sigma 12 cm	Sigma 12 cm, bezbariérové ¹⁾	Sigma 8 cm do marca 2013	
							
Pre Geberit AquaClean 4000							
Sieťová prípojka so sieťovou zástrčkou	242.839.P0.1		✓			✓	
Dizajnová doska	115.329.11.1						
	115.328.SI.1						
	115.328.SJ.1						
Pre kompletné zariadenia Geberit AquaClean Tuma, závesné WC							
Súprava pre pripojenie vody	147.020.00.1						
	249.801.00.1		✓			✓	
	240.635.00.1						
	147.045.00.1						
Dizajnová doska	115.329.11.1						
	115.328.SI.1						
	115.328.SJ.1						
Sieťová prípojka so sieťovou zástrčkou	242.839.P0.1		✓			✓	
Pre Geberit AquaClean Mera							
Súprava pre pripojenie vody	147.020.00.1						
	147.030.xx.1		✓			✓	
	147.031.xx.1						
	147.033.xx.1						
Sieťová prípojka so sieťovou zástrčkou	242.839.P0.1		✓			✓	
Dizajnová doska	115.329.11.1						
	115.328.SI.1						
	115.328.SJ.1						

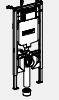
✓ Potrebné

¹⁾ č. výr. 111.312.00.5, 111.324.00.5, 111.350.00.5, 111.351.00.5, 111.352.00.5, 111.375.00.5, 111.396.00.5

²⁾ Prípojka vody naboku vľavo, informácie o prípojke vody naboku vzadu v strede a naboku vpravo sú uvedené v prehľade voliteľného príslušenstva

	Sigma 8 cm do 2015	Sigma 8 cm od 2016	Omega 12 cm		Kappa 15 cm do marca 2013	Kappa 15 cm	Bez chráničky	Nadomietková nádržka, prípojka vody vľavo/v strede/vpravo
			82 / 98 cm	112 cm				
								
					✓		✓	
							✓	
							✓	
							✓	
			✓			✓		
					✓			
							✓	
							✓	
					✓		✓	
			✓			✓		
					✓			
							✓	
					✓		✓	
							✓	
							✓	
							✓	

Pre WC-kompletné zariadenia

Súprava pre pripojenie vody pre podomietkové splachovacie nádržky 12/15 cm pre Geberit AquaClean WC-kompletné zariadenia



Účely použitia

- Pre pripojenie Geberit AquaClean Tuma WC-kompletných zariadení k podomietkovým splachovacím nádržkám Geberit
- Pre pripojenie Geberit AquaClean Sela k podomietkovým splachovacím nádržkám Geberit
- Pre pripojenie Geberit AquaClean Mera k podomietkovým splachovacím nádržkám Geberit
- Pre podomietkové splachovacie nádržky Geberit Omega 12 cm, inštalačná výška 82/98 cm
- Pre podomietkové splachovacie nádržky Geberit Kappa 15 cm
- Pre podomietkové splachovacie nádržky Geberit s vopred namontovanou chráničkou pre prípojku vody
- Pre prípojku vody 5 cm od strednej osi

Rozsah dodávky

- 2 pancierové hadice 3/8"
- Pripájací materiál

Č. výr.

147.020.00.1

Súprava pre pripojenie vody pre podomietkové splachovacie nádržky 8 cm / 12 cm, pre kompletné zariadenia Geberit AquaClean Mera



Účely použitia

- Pre pripojenie Geberit AquaClean Mera k podomietkovým splachovacím nádržkám Geberit
- Pre podomietkové splachovacie nádržky Geberit Sigma 12 cm
- Pre podomietkové splachovacie nádržky Geberit Sigma 8 cm
- Pre podomietkové splachovacie nádržky Geberit s vopred namontovanou chráničkou pre prípojku vody
- Pre prípojku vody 19,5 cm od strednej osi

Rozsah dodávky

- Bočný kryt s priechodkou pre externú prípojku vody
- Pancierová hadica 3/8"
- Krycia rozeta

Č. výr.

Povrch/farba

147.030.11.1

Alpská biela

147.030.21.1

S lesklým pochrómovaním

Súprava pre pripojenie vody pre podomietkové splachovacie nádržky Kappa 15 cm, pre kompletné zariadenia Geberit AquaClean Mera



Účely použitia

- Pre pripojenie Geberit AquaClean Mera k podomietkovým splachovacím nádržkám Geberit
- Pre podomietkové splachovacie nádržky Geberit Kappa 15 cm
- Pre podomietkové splachovacie nádržky Geberit s vopred namontovanou chráničkou pre prípojku vody
- Pre prípojku vody 19,5 cm od strednej osi

Rozsah dodávky

- Bočný kryt s priechodkou pre externú prípojku vody
- 2 pancierové hadice 3/8"
- Krycia rozeta

Č. výr.	Povrch/farba
147.031.11.1	Alpská biela
147.031.21.1	S lesklým pochrómovaním

Konvenčná súprava pre pripojenie vody, pre Geberit AquaClean Mera



Účely použitia

- Pre konvenčné bočné prípojky vody na ľavej strane
- Pre pripojenie Geberit AquaClean Mera
- Pre pripojenie Geberit AquaClean WC-kompletných zariadení k bezbariérovým inštaláčnym prvkom Geberit Duofix vo viditeľnej oblasti

Rozsah dodávky

- Bočný kryt s priechodkou pre externú prípojku vody
- Rohový ventil 1/2"
- Pancierová hadica 3/8"

Č. výr.	Povrch/farba
147.033.11.1	Alpská biela
147.033.21.1	S lesklým pochrómovaním



- Pri pripojení Geberit AquaClean Mera k bezbariérovým inštaláčnym prvkom Geberit Duofix vo viditeľnej oblasti je navyše nutné objednať č. výr. 249.801.00.1

Sieťová prípojka pre Geberit AquaClean



Účely použitia

- Pre pripojenie Geberit AquaClean Tuma WC-kompletných zariadení k vonkajším sieťovým zásuvkám, vpravo 30 cm
- Pre pripojenie Geberit AquaClean Sela k vonkajšej sieťovej zásuvke, vpravo 30 cm
- Pre pripojenie Geberit AquaClean Mera k vonkajšej sieťovej zásuvke, vpravo 30 cm

Vlastnosti

- Dĺžka 60 cm
- Vopred namontovaná spojovacia zásuvka

Č. výr.	Typ zástrčky
242.839.P0.1	CEE 7/7

Interface modul pre Geberit AquaClean Mera / Sela



Účely použitia

- Pre skryté pripojenie elektronických ovládaní WC alebo ovládacích tlačidiel Geberit
- Pre pripojenie ovládacích tlačidiel Geberit Sigma10 a Sigma80
- Pre pripojenie drôtom spojených elektronických spúšťaní splachovania

Vlastnosti

- Aktivovateľné automatické splachovanie
- Napájanie elektrickým prúdom je realizované prostredníctvom sprchovacieho WC

Č. výr.
147.039.00.1

Upevnené WC sedadlo, pre Geberit AquaClean Mera Classic

**Účely použitia**

- Pre Geberit AquaClean Mera Classic

Vlastnosti

- Absorpcia bočných síl

Č. výr.

Povrch/farba

147.042.11.1

Alpská biela

Pre sprchovacie sedadlá

Súprava pre pripojenie vody pre nadomietkové splachovacie nádržky, pre WC sedadlá Geberit AquaClean Tuma

**Účely použitia**

- Pre pripojenie sprchovacích sedadiel Geberit AquaClean Tuma k nadomietkovým splachovacím nádržkám s prípojkou vody vľavo
- Pre pripojenie sprchovacích sedadiel Geberit AquaClean Tuma k nadomietkovým splachovacím nádržkám s prípojkou vody vzadu v strede
- Pre pripojenie sprchovacích sedadiel Geberit AquaClean Tuma k nadomietkovým splachovacím nádržkám s prípojkou vody vpravo

Rozsah dodávky

- T-kus s vonkajším závitom G 3/8", pochrómovaný
- Rovná medená rúra, 0,5 m, pochrómovaná
- Pripájací materiál
- Pripevňovací materiál

Č. výr.

147.034.00.1



- Pri pripojení sprchovacích sedadiel Geberit AquaClean Tuma k nadomietkovým splachovacím nádržkám s prípojkou vody v strede je navyše nutné objednať č. výr. 115.438.00.1
- Pri pripojení sprchovacích sedadiel Geberit AquaClean Tuma k nadomietkovým splachovacím nádržkám s prípojkou vody vpravo je navyše nutné objednať č. výr. 240.396.00.1

Súprava pre pripojenie vody pre podomietkové splachovacie nádržky 12 cm, pre WC sedadlá Geberit AquaClean Tuma



Účely použitia

- Pre podomietkové splachovacie nádržky Geberit s vopred namontovanou chráničkou pre prípojku vody
- Pre prípojku vody 19,5 cm od strednej osi
- Pre pripojenie sprchovacích sedadiel Geberit AquaClean Tuma na podomietkové splachovacie nádržky Geberit Sigma 12 cm
- Pre pripojenie sprchovacích sedadiel Geberit AquaClean Tuma na podomietkové splachovacie nádržky Geberit Sigma 8 cm
- Pre pripojenie sprchovacích sedadiel Geberit AquaClean Tuma na bezbariérové inšalačné prvky Geberit Duofix
- Pre pripojenie sprchovacích sedadiel Geberit AquaClean Tuma na podomietkové splachovacie nádržky Geberit Omega 12 cm, inšalačná výška 112 cm

Rozsah dodávky

- Odbočka Y
- Rohový ventil 1/2"
- Krycia rozeta
- 2 pancierové hadice 3/8"
- Pripájací materiál
- Pripevňovací materiál

Č. výr.

147.035.00.1

Súprava pre pripojenie vody pre podomietkové splachovacie nádržky 12 cm / 15 cm, pre WC sedadlá Geberit AquaClean Tuma



Účely použitia

- Pre pripojenie sprchovacích sedadiel Geberit AquaClean Tuma k podomietkovým splachovacím nádržkám Geberit
- Pre podomietkové splachovacie nádržky Geberit s vopred namontovanou chráničkou pre prípojku vody
- Pre prípojku vody 19,5 cm od strednej osi
- Pre podomietkové splachovacie nádržky Geberit Omega 12 cm, inšalačná výška 82/98 cm
- Pre podomietkové splachovacie nádržky Geberit Kappa 15 cm

Rozsah dodávky

- Rohový ventil 1/2"
- Krycia rozeta
- 2 pancierové hadice 3/8"
- Pripájací materiál
- Pripevňovací materiál

Č. výr.

147.036.00.1

Konvenčná súprava pre pripojenie vody, pre sprchovacie sedadlá Geberit AquaClean



Účely použitia

- Pre konvenčné bočné prípojky vody na ľavej strane
- Pre pripojenie Geberit AquaClean 4000
- Pre pripojenie Geberit AquaClean 5000 a Geberit AquaClean 5000plus

Rozsah dodávky

- Rohový ventil 1/2"
- Pancierová hadica 3/8"

Č. výr.

242.553.00.1

Pre sprchovacie sedadlá a WC-kompletné zariadenia

Nástenný ovládací panel pre Geberit AquaClean

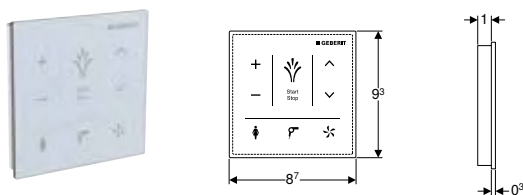

Účely použitia

- Pre manuálne, bezdrôtové ovládanie funkcií sprchovacieho WC
- Pre nadomietkovú montáž
- Pre Geberit AquaClean Tuma Comfort
- Pre Geberit AquaClean Mera WC-kompletné zariadenia

Technické údaje

Typ batérie	CR2032 (3 V)
Životnosť dodanej batérie	~ 2 rokov
Relatívna vlhkosť vzduchu	10–100 %
Prevádzková teplota	5–40 °C

Vlastnosti

- Kapacitná ovládací plocha
- Povrch zo skla
- Spojenie prostredníctvom Bluetooth
- Napájanie elektrickým prúdom z batérie
- Varovanie pri slabej batérii

Rozsah dodávky

- 3 lítiové batérie typ CR 2032
- Pripevňovací materiál

Č. výr.	Povrch/farba	B [cm]	H [cm]
147.038.SI.1	Sklo / Biela	9,3	9,3
147.038.SJ.1	Sklo / Čierna	9,3	9,3

Novinka

Nástenný ovládací panel Geberit AquaClean bezdotykový

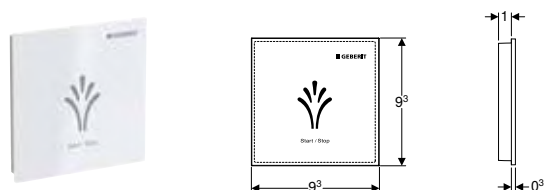

Účely použitia

- Pre nadomietkovú montáž
- Pre Geberit AquaClean Sela
- Pre Geberit AquaClean Tuma Comfort
- Pre Geberit AquaClean Mera WC-kompletné zariadenia
-

Technické údaje

Typ batérie	CR2032 (3 V)
Životnosť dodanej batérie	~ 2 rokov
Relatívna vlhkosť vzduchu	10–100 %
Prevádzková teplota	5–40 °C

Vlastnosti

- Kapacitná ovládací plocha
- Bezdotyková aktivácia
- Povrch z plastu
- Spojenie prostredníctvom Bluetooth
- Napájanie elektrickým prúdom z batérie
- Varovanie pri slabej batérii

Rozsah dodávky

- 3 lítiové batérie typ CR 2032
- Pripevňovací materiál

Č. výr.	Povrch/farba
147.044.00.1	Plast / Biela

K dispozícii od apríl 2019

Súprava pre pripojenie vody Geberit pre podomietkové splachovacie nádržky 8/12 cm



Účely použitia

- Pre podomietkové splachovacie nádržky s vopred namontovanou chráničkou pre prípojku vody
- Pre prípojku vody 19,5 cm od strednej osi
- Pre pripojenie Geberit AquaClean 4000 k podomietkovým splachovacím nádržkám Geberit Sigma 12 cm
- Pre pripojenie Geberit AquaClean 4000 k podomietkovým splachovacím nádržkám Geberit Sigma 8 cm
- Pre pripojenie Geberit AquaClean 4000 k podomietkovým splachovacím nádržkám Geberit Omega 12 cm, inštalačná výška 112 cm
- Pre pripojenie Geberit AquaClean 4000 na bezbariérové inštalačné prvky Geberit Duofix
- Pre pripojenie Geberit AquaClean Tuma WC-kompletných zariadení k podomietkovým splachovacím nádržkám Geberit Sigma 12 cm
- Pre pripojenie Geberit AquaClean Tuma WC-kompletných zariadení k podomietkovým splachovacím nádržkám Geberit Sigma 8 cm
- Pre pripojenie Geberit AquaClean Tuma WC-kompletných zariadení k bezbariérovým inštalačným prvkom Geberit Duofix vo viditeľnej oblasti
- Pre pripojenie Geberit AquaClean Sela WC-kompletných zariadení k podomietkovým splachovacím nádržkám Geberit Sigma 8 cm
- Pre pripojenie kompletných zariadení Geberit AquaClean Sela na bezbariérové inštalačné prvky Geberit Duofix v pásme viditeľnosti
- Pre pripojenie kompletných zariadení Geberit AquaClean Sela na podomietkové splachovacie nádržky Geberit Omega 12 cm, inštalačná výška 112 cm
- Pre pripojenie kompletných zariadení Geberit AquaClean Sela na podomietkové splachovacie nádržky Geberit Sigma 12 cm

Rozsah dodávky

- Odbočka Y
- Rohový ventil 1/2"
- 2 pancierové hadice 3/8"
- Pripevňovací materiál

Č. výr.

249.801.00.1



- Pri pripojení Geberit AquaClean Mera k bezbariérovým inštalačným prvkom Geberit Duofix vo viditeľnej oblasti je navyše nutné objednať č. výr. 147.033.xx.1

Súprava pre pripojenie vody Geberit pre podomietkovú splachovaciu nádržku 12 cm/15 cm**Účely použitia**

- Pre podomietkové splachovacie nádržky s vopred namontovanou chráničkou pre prípojku vody
- Pre prípojku vody 19,5 cm od strednej osi
- Pre pripojenie Geberit AquaClean 4000 k podomietkovým splachovacím nádržkám Geberit Omega 12 cm, inštalačná výška 82 / 98 cm
- Pre pripojenie Geberit AquaClean 4000 k podomietkovým splachovacím nádržkám Geberit Kappa 15 cm
- Pre pripojenie kompletných zariadení Geberit AquaClean Tuma na podomietkové splachovacie nádržky Geberit Kappa 15 cm
- Pre pripojenie kompletných zariadení Geberit AquaClean Sela na podomietkové splachovacie nádržky Geberit Kappa 15 cm

Rozsah dodávky

- Rohový ventil 1/2"
- 3 pancierové hadice 3/8"
- Pripájací materiál

Č. v.ýr.

240.635.00.1

Konvenčná súprava pre pripojenie vody, pre Geberit AquaClean Sela / Tuma**Účely použitia**

- Pre konvenčné bočné prípojky vody na ľavej strane
- Pre pripojenie Geberit AquaClean Sela
- Pre pripojenie Geberit AquaClean Tuma
- Pre pripojenie Geberit AquaClean WC-kompletných zariadení k bezbariérovým inštalačným prvkom Geberit Duofix vo viditeľnej oblasti

Rozsah dodávky

- Rohový ventil 1/2"
- Pancierová hadica 3/8"

Č. v.ýr.

147.045.00.1

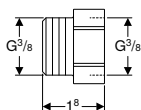
Prechod Geberit z plochého tesnenia na radiálne tesnenie

Č. v.ýr.

242.738.00.1

Elektrokrabica Geberit



Účely použitia

- Pre pripojenie Geberit AquaClean Sela WC-kompletných zariadení v kombinácii s ovládacími tlačidlami Geberit Sigma40 s integrovaným odsávaním zápachu
- Pre pripojenie Geberit AquaClean Sela WC-kompletných zariadení prostredníctvom pevných prípojok
- Pre pripojenie Geberit AquaClean Tuma WC-kompletných zariadení v kombinácii s ovládacími tlačidlami Geberit Sigma10 a Sigma80
- Pre pripojenie sanitárnych modulov Geberit Monolith Plus prostredníctvom pevnej prípojky
- Pre pripojenie sanitárnych modulov Geberit Monolith Plus v kombinácii s kompletnými zariadeniami Geberit AquaClean Mera/Sela/Tuma prostredníctvom pevnej prípojky

Vlastnosti

- Priskrutkovaný kryt

Rozsah dodávky

- 3 káblové priechodky
- 3 pripojovacie svorky
- 2 pásy so suchým zipsom

Č. výr.

242.837.00.1

Spotrebný materiál

Čistiaci prostriedok Geberit AquaClean



Účely použitia

- Pre čistenie sprchovacieho WC Geberit AquaClean

Vlastnosti

- Obsah 500 ml
- Okamžite použiteľné bez riedenia
- Ekologické
- Dermatologicky testované

Č. výr.

242.546.00.1



- K tomuto výrobku je priložený čistiaci prostriedok Geberit AquaClean. Tento spotrebný materiál obsahuje klasifikované nebezpečné látky. Informácie a opatrenia potrebné pre bezpečnú manipuláciu s nebezpečnými látkami sú uvedené v prílohe alebo na stránke www.geberit.sk.

Čistiaca súprava Geberit AquaClean

**Účely použitia**

- Pre čistenie sprchovacieho WC Geberit AquaClean

Vlastnosti

- Okamžite použiteľné bez riedenia
- Ekologické
- Dermatologicky testované

Rozsah dodávky

- Čistiaci prostriedok 500 ml
- Utierka

Č. výr.

242.547.00.1



- K tomuto výrobku je priložený čistiaci prostriedok Geberit AquaClean. Tento spotrebný materiál obsahuje klasifikované nebezpečné látky. Informácie a opatrenia potrebné pre bezpečnú manipuláciu s nebezpečnými látkami sú uvedené v prílohe alebo na stránke www.geberit.sk.

Odvápňovací prostriedok Geberit AquaClean

**Účely použitia**

- Pre odvápnovanie Geberit AquaClean Mera
- Pre odvápnenie Geberit AquaClean Tuma
- Pre odvápnenie Geberit AquaClean Sela

Vlastnosti

- Obsah 125 ml

Č. výr.

147.040.00.1



- K tomuto výrobku je priložený odvápnovací prostriedok Geberit AquaClean. Tento spotrebný materiál obsahuje klasifikované nebezpečné látky. Informácie a opatrenia potrebné pre bezpečnú manipuláciu s nebezpečnými látkami sú uvedené v prílohe alebo na stránke www.geberit.sk.

Súprava filtra s aktívnym uhlím pre sprchovacie sedadlá Geberit AquaClean

**Účely použitia**

- Pre Geberit AquaClean 5000
- Pre Geberit AquaClean 5000plus
- Pre Balena 6000

Rozsah dodávky

- Súprava pozostávajúca z 2 kusov

Č. výr.

240.116.00.1

Filter s aktívnym uhlím pre Geberit AquaClean kompletné zariadenia WC



Účely použitia

- Pre Geberit AquaClean 8000plus
- Pre Balena 8000

Č. výr.

250.022.00.1

Súprava filtra s aktívnym uhlím a čistiaceho prostriedku pre dýzy pre Geberit AquaClean WC-kompletné zariadenia



Účely použitia

- Pre Geberit AquaClean 8000plus
- Pre Balena 8000

Vlastnosti

- Pre cca 650 použití
- Dermatologicky testované

Rozsah dodávky

- Čistiaci prostriedok pre dýzy 400 ml
- Filter s aktívnym uhlím

Č. výr.

240.625.00.1



- K tomuto výrobku je priložený čistiaci prostriedok pre dýzy Geberit AquaClean. Tento spotrebný materiál obsahuje klasifikované nebezpečné látky. Informácie a opatrenia potrebné pre bezpečnú manipuláciu s nebezpečnými látkami sú uvedené v prílohe alebo na stránke www.geberit.sk.

Súprava filtra s aktívnym uhlím a čistiaceho prostriedku pre dýzy pre Geberit AquaClean WC-kompletné zariadenia



Účely použitia

- Pre Geberit AquaClean 8000plus
- Pre Balena 8000

Vlastnosti

- Každé pre cca 650 použití
- Dermatologicky testované

Rozsah dodávky

- 2 čistiace prostriedky pre dýzy 400 ml
- 2 filtre s aktívnym uhlím

Č. výr.

240.626.00.1



- K tomuto výrobku je priložený čistiaci prostriedok pre dýzy Geberit AquaClean. Tento spotrebný materiál obsahuje klasifikované nebezpečné látky. Informácie a opatrenia potrebné pre bezpečnú manipuláciu s nebezpečnými látkami sú uvedené v prílohe alebo na stránke www.geberit.sk.

Čistiaci prostriedok pre dýzy Geberit AquaClean



Účely použitia

- Pre Geberit AquaClean 8000plus
- Pre Balena 8000

Vlastnosti

- Obsah 400 ml
- Pre cca 650 použití
- Dermatologicky testované

Č. vyr.

242.545.00.1



- K tomuto výrobku je priložený čistiaci prostriedok pre dýzy Geberit AquaClean. Tento spotrebný materiál obsahuje klasifikované nebezpečné látky. Informácie a opatrenia potrebné pre bezpečnú manipuláciu s nebezpečnými látkami sú uvedené v prílohe alebo na stránke www.geberit.sk.



■ GEBERIT

Geberit Monolith

Sanitárne moduly pre WC.....	172
Pre závesné WC.....	172
Pre stojacie WC	178
Príslušenstvo	185

Sanitárne moduly pre WC

Pre závesné WC

Sanitárny modul Geberit Monolith pre závesné WC, 101 cm

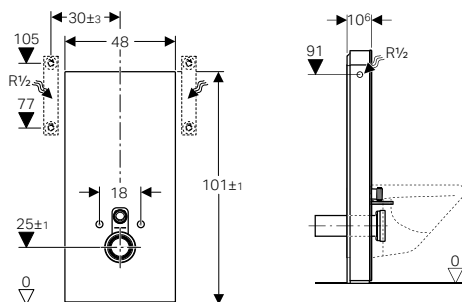

Účely použitia

- Pre renovácie, prestavby a novostavby
- Pre pripojenie na odpad v stene, výška odtoku > 23 cm
- Pre výmenu nízko položených nadomietkových splachovacích nádržíek
- Pre výmenu závesných WC s nadomietkovou splachovacou nádržkou umiestnenou na WC mise
- Pre Geberit AquaClean WC-kompletné zariadenia
- Pre pripojenie sprchovacích sedadiel Geberit AquaClean, pomocou príslušenstva
- Pre montáž na hotových podlahách
- Pre montáž pred ľahkými a masívnymi stenami
- Pre vyrovnanie odsadenia medzi prípojkami WC a odtokmi v stene prostredníctvom odsadenej pripájacej rúry s hrdlom pre závesné WC

Technické údaje

Dynamický pretlak	10–1000 kPa
Maximálna teplota vody	25 °C
Výrobné nastavenie splachovacieho množstva	6 a 3 l
Rozsah nastavenia veľkého splachovacieho množstva	4,5 / 6 l
Malé splachovacie množstvo	3 l
Výpočtový prietok	0,11 l/s
Minimálny dynamický pretlak pre výpočtový prietok	50 kPa

Č. výr. Povrch/farba

131.022.SI.5	Sklo / Biela
131.022.SJ.5	Sklo / Čierna
131.022.SL.5	Sklo / Zelenkavá
131.022.SQ.5	Sklo / Hnedá
131.022.TG.5	Sklo / Piesková

Príslušenstvo

- Geberit pripájacia súprava pre závesné WC, odsadenie 3 cm → str. 186
- Súprava pripájacieho hrdla Geberit pre závesné WC, odsadenie 5 cm → str. 186
- Geberit pripájacia súprava pre závesné WC, odsadenie 7 cm → str. 187
- Súprava pre pripojenie vody zdola, pre sanitárny modul pre WC Geberit Monolith, 101 cm → str. 185
- Dištančný rám Geberit Monolith → str. 189
- Súprava pre prestavbu pre sprchovacie sedadlá Geberit AquaClean → str. 190

Vlastnosti

- Dvojité splachovanie
- Možnosť kompenzácie stavebných nepresností
- Výškovo nastaviteľné do 7 cm
- Predné opláštenie zo skla (ESG)
- Upevňovacia výška keramiky WC 35 ± 1 cm
- Splachovacia nádržka s izoláciou proti orosovaniu
- Bočné opláštenie z brúseného hliníka
- Samonosný
- Nastaviteľné splachovacie množstvo
- Prípojka vody na bočnej strane
- Možnosť pripojenia vody zdola, pomocou príslušenstva

Rozsah dodávky

- Súprava pre pripojenie vody s rohovým ventilom R 1/2"
- Predĺženie splachovacieho kolena 160 mm
- Pripájacie hrdlo z PE-HD, ø 90 mm
- Tesniaca manžeta z EPDM, ø 44/55 mm
- Prechodka z PE-HD, ø 90/110 mm
- 2 závitové tyče M12
- Súprava pre akustickú izoláciu
- Kryt podstavca
- Pripevňovací materiál pre ľahkú priečku
- Pripevňovací materiál

Sanitárny modul Geberit Monolith Plus pre závesné WC, 101 cm

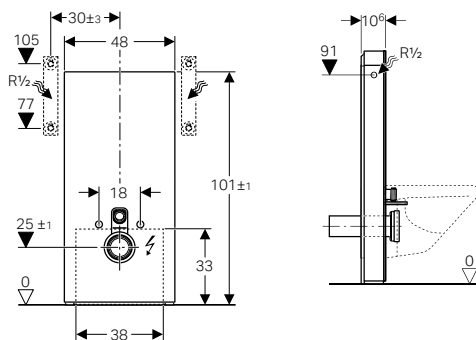

Účely použitia

- Pre renovácie, prestavby a novostavby
- Pre pripojenie na odpad v stene, výška odtoku > 23 cm
- Pre výmenu nízko položených nadomietkových splachovacích nádržíek
- Pre výmenu závesných WC s nadomietkovou splachovacou nádržkou umiestnenou na WC mise
- Pre Geberit AquaClean WC-kompletné zariadenia
- Pre pripojenie sprchovacích sedadiel Geberit AquaClean, pomocou príslušenstva
- Pre montáž na hotových podlahách
- Pre montáž pred ľahkými a masívnymi stenami
- Pre vyrovnanie odsadenia medzi prípojkami WC a odtokmi v stene prostredníctvom odsadenej pripájacej rúry s hrdlom pre závesné WC

Technické údaje

Trieda ochrany	I
Spôsob ochrany	IPX4
Menovité napätie	100–240 V AC
Sieťová frekvencia	50–60 Hz
Prevádzkové napätie	4,1 V DC
Príkonnosť	5 W
Dynamický pretlak	10–1000 kPa
Maximálna teplota vody	25 °C
Výrobné nastavenie splachovacieho množstva	6 a 3 l
Rozsah nastavenia veľkého splachovacieho množstva	4,5 / 6 l
Malé splachovacie množstvo	3 l
Výpočtový prietok	0,11 l/s
Minimálny dynamický pretlak pre výpočtový prietok	50 kPa

Vlastnosti

- Dvojité splachovanie
- Možnosť kompenzácie stavebných nepresností
- Výškovo nastaviteľné do 7 cm
- Predné opláštenie zo skla (ESG)
- Upevňovacia výška keramiky WC 35 ± 1 cm
- Splachovacia nádržka s izoláciou proti orosovaniu
- Bočné opláštenie z brúseného hliníka
- Samonosný
- Nastaviteľné splachovacie množstvo
- Tlačidlá Soft-Touch pre spustenie splachovania a odsávanie zápachu
- Orientačné svetlo a odsávanie zápachu sa aktivujú pri priblížení sa k zariadeniu
- Možnosť nastavenia orientačného svetla v siedmich farbách
- Nastaviteľná detekčná oblasť rozpoznávania používateľa
- Možnosť nastavenia denného/nočného režimu pre orientačné svetlo
- Odsávanie zápachu s keramickým voštinovým filtrom, s možnosťou montáže bez náradia
- Možnosť výmeny keramického voštinového filtra pre neutralizáciu zápachu bez náradia
- Automatické vypnutie odsávania zápachu po vopred zadefinovanej dobe
- Prevádzka s malým napätím, žiadne sieťové napätie v splachovacej nádržke
- Sieťové pripojenie trojžilovým ohybným káblom
- Prípojka vody na bočnej strane
- Možnosť pripojenia vody zdola, pomocou príslušenstva

Rozsah dodávky

- Súprava pre pripojenie vody s rohovým ventilom R 1/2"
- Predĺženie splachovacieho kolena 160 mm
- Pripájacie hrdlo z PE-HD, ø 90 mm
- Tesniaca manžeta z EPDM, ø 44/55 mm
- Prechodka z PE-HD, ø 90/110 mm
- 2 závitové tyče M12
- Súprava pre akustickú izoláciu
- Konektor pre pripojenie na elektrickú sieť
- Sieťový zdroj
- Kryt podstavca
- Pripevňovací materiál pre ľahkú priečku
- Pripevňovací materiál

Č. výr.	Povrch/farba
131.222.SI.5	Sklo / Biela
131.222.SJ.5	Sklo / Čierna
131.222.SQ.5	Sklo / Hnedá
131.222.TG.5	Sklo / Piesková

Príslušenstvo

- Geberit pripájacia súprava pre závesné WC, odsadenie 3 cm → str. 186
- Súprava pripájacieho hrdla Geberit pre závesné WC, odsadenie 5 cm → str. 186
- Geberit pripájacia súprava pre závesné WC, odsadenie 7 cm → str. 187
- Súprava pre pripojenie vody zdola, pre sanitárny modul pre WC Geberit Monolith, 101 cm → str. 185
- Elektrokrabica Geberit → str. 165
- Súprava pre prestavbu pre sprchovacie sedadlá Geberit AquaClean → str. 190
- Dištančný rám Geberit Monolith → str. 189

Sanitárny modul Geberit Monolith pre závesné WC, 101 cm

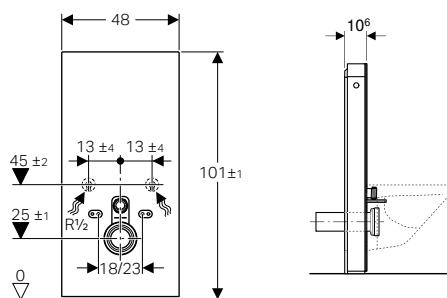

Účely použitia

- Pre renovácie, prestavby a novostavby
- Pre pripojenie na odpad v stene, výška odtoku > 23 cm
- Pre výmenu nízko položených nadomietkových splachovacích nádržíek
- Pre výmenu závesných WC s nadomietkovou splachovacou nádržkou umiestnenou na WC mise
- Pre Geberit AquaClean WC-kompletné zariadenia
- Pre pripojenie sprchovacích sedadiel Geberit AquaClean, pomocou príslušenstva
- Pre montáž na hotových podlahách
- Pre montáž pred ľahkými a masívnymi stenami
- Pre vyrovnanie odsadenia medzi prípojkami WC a odtokmi v stene prostredníctvom odsadenej pripájacej rúry s hrdlom pre závesné WC

Technické údaje

Dynamický pretlak	10–1000 kPa
Maximálna teplota vody	25 °C
Výrobné nastavenie splachovacieho množstva	6 a 3 l
Rozsah nastavenia veľkého splachovacieho množstva	4,5 / 6 l
Malé splachovacie množstvo	3 l

Č. výr.	Povrch/farba
131.021.SI.5	Sklo / Biela
131.021.SJ.5	Sklo / Čierna
131.021.SL.5	Sklo / Zelenkavá
131.021.SQ.5	Sklo / Hnedá
131.021.TG.5	Sklo / Piesková

Príslušenstvo

- Geberit pripájacia súprava pre závesné WC, odsadenie 3 cm → str. 186
- Súprava pripájacieho hrdla Geberit pre závesné WC, odsadenie 5 cm → str. 186
- Geberit pripájacia súprava pre závesné WC, odsadenie 7 cm → str. 187
- Súprava pre pripojenie vody z boku, pre sanitárny modul Geberit Monolith pre WC → str. 185
- Dištančný rám Geberit Monolith → str. 189
- Súprava pre prestavbu pre sprchovacie sedadlá Geberit AquaClean → str. 190

Vlastnosti

- Dvojité splachovanie
- Možnosť kompenzácie stavebných nepresností
- Výškovo nastaviteľné do 7 cm
- Predné opláštenie zo skla (ESG)
- Upevňovacia výška keramiky WC 35 ± 1 cm
- Splachovacia nádržka s izoláciou proti orosovaniu
- Bočné opláštenie z brúseného hliníka
- Samonosný
- Nastaviteľné splachovacie množstvo
- Pripojenie vody zdola
- Možnosť pripojenia vody z boku, pomocou príslušenstva

Rozsah dodávky

- Súprava pre pripojenie vody s 2 rohovými ventilmi 1/2"
- Predĺženie splachovacieho kolena 160 mm
- Tesniaca manžeta z EPDM, ø 44/55 mm
- Pripájacie hrdlo z PE-HD, ø 90 mm
- Prechodka z PE-HD, ø 90/110 mm
- 2 závitové tyče M12
- Súprava pre akustickú izoláciu
- Kryt podstavca
- Pripevňovací materiál pre ľahkú priečku
- Pripevňovací materiál

Sanitárny modul Geberit Monolith Plus pre závesné WC, 101 cm

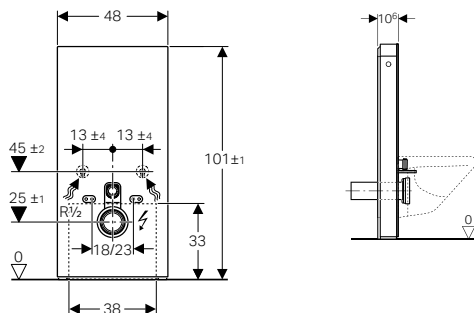

Účely použitia

- Pre renovácie, prestavby a novostavby
- Pre pripojenie na odpad v stene, výška odtoku > 23 cm
- Pre výmenu nízko položených nadomietkových splachovacích nádržíek
- Pre výmenu závesných WC s nadomietkovou splachovacou nádržkou umiestnenou na WC mise
- Pre Geberit AquaClean WC-kompletné zariadenia
- Pre pripojenie sprchovacích sedadiel Geberit AquaClean, pomocou príslušenstva
- Pre montáž na hotových podlahách
- Pre montáž pred ľahkými a masívnymi stenami
- Pre vyrovnanie odsadenia medzi prípojkami WC a odtokmi v stene prostredníctvom odsadenej pripájacej rúry s hrdlom pre závesné WC

Technické údaje

Trieda ochrany	I
Spôsob ochrany	IPX4
Menovité napätie	100–240 V AC
Sieťová frekvencia	50–60 Hz
Prevádzkové napätie	4,1 V DC
Príkonnosť	5 W
Dynamický pretlak	10–1000 kPa
Maximálna teplota vody	25 °C
Výrobné nastavenie splachovacieho množstva	6 a 3 l
Rozsah nastavenia veľkého splachovacieho množstva	4,5 / 6 l
Malé splachovacie množstvo	3 l

Vlastnosti

- Dvojitý splachovanie
- Možnosť kompenzácie stavebných nepresností
- Predné opláštenie zo skla (ESG)
- Výškovo nastaviteľné do 7 cm
- Upevňovacia výška keramiky WC 35 ± 1 cm
- Splachovacia nádržka s izoláciou proti orosovaniu
- Bočné opláštenie z brúseného hliníka
- Samonosný
- Nastaviteľné splachovacie množstvo
- Tlačidlá Soft-Touch pre spustenie splachovania a odsávanie zápachu
- Orientačné svetlo a odsávanie zápachu sa aktivujú pri priblížení sa k zariadeniu
- Možnosť nastavenia orientačného svetla v siedmich farbách
- Nastaviteľná detekčná oblasť rozpoznávania používateľa
- Možnosť nastavenia denného/nočného režimu pre orientačné svetlo
- Odsávanie zápachu s keramickým voštinovým filtrom, s možnosťou montáže bez náradia
- Možnosť výmeny keramického voštinového filtra pre neutralizáciu zápachu bez náradia
- Automatické vypnutie odsávania zápachu po vopred zadefinovanej dobe
- Prevádzka s malým napätím, žiadne sieťové napätie v splachovacej nádrži
- Sieťové pripojenie trojžilovým ohybným káblom
- Pripojenie vody zdola
- Možnosť pripojenia vody z boku, pomocou príslušenstva

Rozsah dodávky

- Súprava pre pripojenie vody s 2 rohovými ventilmi 1/2"
- Predĺženie splachovacieho kolena 160 mm
- Tesniaca manžeta z EPDM, ø 44/55 mm
- Pripájacie hrdlo z PE-HD, ø 90 mm
- Prechodka z PE-HD, ø 90/110 mm
- 2 závitové tyče M12
- Súprava pre akustickú izoláciu
- Konektor pre pripojenie na elektrickú sieť
- Sieťový zdroj
- Pripevňovací materiál
- Kryt podstavca
- Pripevňovací materiál pre ľahkú priečku

Č. výr.	Povrch/farba
131.221.SI.5	Sklo / Biela
131.221.SJ.5	Sklo / Čierna
131.221.SQ.5	Sklo / Hnedá
131.221.TG.5	Sklo / Piesková

Príslušenstvo

- Geberit pripájacia súprava pre závesné WC, odsadenie 3 cm → str. 186
- Súprava pripájacieho hrdla Geberit pre závesné WC, odsadenie 5 cm → str. 186
- Geberit pripájacia súprava pre závesné WC, odsadenie 7 cm → str. 187
- Súprava pre pripojenie vody z boku, pre sanitárny modul Geberit Monolith pre WC → str. 185
- Elektrokrabica Geberit → str. 165
- Dištančný rám Geberit Monolith → str. 189
- Súprava pre prestavbu pre sprchovacie sedadlá Geberit AquaClean → str. 190

Sanitárny modul Geberit Monolith pre závesné WC, 114 cm

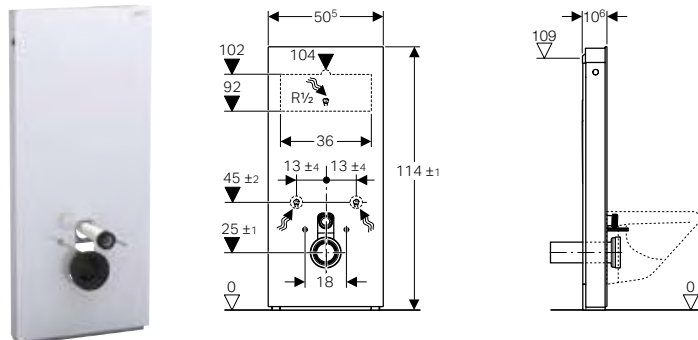

Účely použitia

- Pre renovácie, prestavby a novostavby
- Pre pripojenie na odpad v stene, výška odtoku > 23 cm
- Pre výmenu nízko položených nadomietkových splachovacích nádržík
- Pre výmenu strednevysooko položených nadomietkových splachovacích nádržík
- Pre výmenu závesných WC s nadomietkovou splachovacou nádržkou umiestnenou na WC mise
- Pre výmenu závesných WC s tlakovým splachovačom
- Pre výmenu závesných WC s podomietkovou splachovacou nádržkou s maximálnou výškou servisného otvoru < 109 cm
- Pre Geberit AquaClean WC-kompletné zariadenia
- Pre pripojenie sprchovacích sedadiel Geberit AquaClean, pomocou príslušenstva
- Pre montáž na hotových podlahách
- Pre montáž pred ľahkými a masívnymi stenami
- Pre vyrovnanie odsadenia medzi prípojkami WC a odtokmi v stene prostredníctvom odsadenej pripájacej rúry s hrdlom pre závesné WC

Technické údaje

Dynamický pretlak	10–1000 kPa
Maximálna teplota vody	25 °C
Výrobné nastavenie splachovacieho množstva	6 a 3 l
Rozsah nastavenia veľkého splachovacieho množstva	4,5 / 6 l
Malé splachovacie množstvo	3 l
Výpočtový prietok	0,11 l/s
Minimálny dynamický pretlak pre výpočtový prietok	50 kPa

Č. výr.	Povrch/farba
131.031.SI.5	Sklo / Biela
131.031.SJ.5	Sklo / Čierna
131.031.SQ.5	Sklo / Hnedá
131.031.TG.5	Sklo / Piesková

Príslušenstvo

- Geberit pripájacia súprava pre závesné WC, odsadenie 3 cm → str. 186
- Súprava pripájacieho hrdla Geberit pre závesné WC, odsadenie 5 cm → str. 186
- Geberit pripájacia súprava pre závesné WC, odsadenie 7 cm → str. 187
- Dištančný rám Geberit Monolith → str. 189
- Súprava pre prestavbu pre sprchovacie sedadlá Geberit AquaClean → str. 190
- Súprava pre pripojenie vody z boku, pre sanitárny modul Geberit Monolith pre WC → str. 185

Vlastnosti

- Dvojité splachovanie
- Možnosť kompenzácie stavebných nepresností
- Výškovo nastaviteľné do 7 cm
- Predné opláštenie zo skla (ESG)
- Upevňovacia výška keramiky WC 35 ± 1 cm
- Splachovacia nádržka s izoláciou proti orosovaniu
- Bočné opláštenie z brúseného hliníka
- Samonosný
- Nastaviteľné splachovacie množstvo
- Prípojka vody vzadu v strede
- Možnosť pripojenia vody z boku, pomocou príslušenstva
- Pripojenie vody zdola

Rozsah dodávky

- Súprava pre pripojenie vody s 2 rohovými ventilmi 1/2"
- Predĺženie splachovacieho kolena 160 mm
- Tesniaca manžeta z EPDM, ø 44/55 mm
- Pripájacie hrdlo z PE-HD, ø 90 mm
- Prechodka z PE-HD, ø 90/110 mm
- 2 závitové tyče M12
- Súprava pre akustickú izoláciu
- Kryt podstavca
- Pripevňovací materiál pre ľahkú priečku
- Pripevňovací materiál
- Pripevňovací materiál pre montáž podomietkových splachovacích nádržík

Pre stojacie WC

Sanitárny modul Geberit Monolith pre stojacie WC, 101 cm

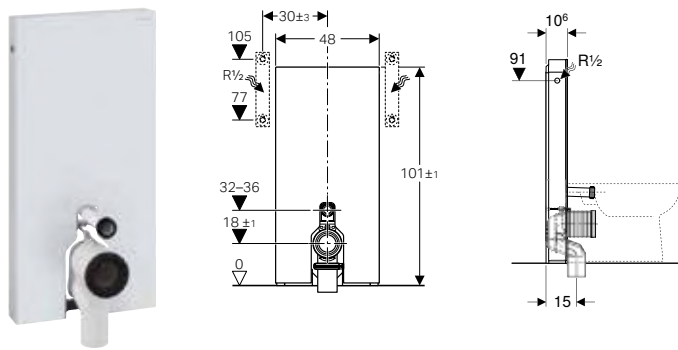

Účely použitia

- Pre pripojenie na odpad v podlahe
- Pre renovácie, prestavby a novostavby
- Pre pripojenie na odpad v stene, výška odtoku 18 cm
- Pre stojacie WC s pripájacím P-kolenom a prítokovou výškou splachovacej vody 32–36 cm od podlahy (EN 33)
- Pre výmenu nízko položených nadomietkových splachovacích nádržíek
- Pre výmenu stojacích WC s nadomietkovou splachovacou nádržkou umiestnenou na WC mise
- Pre pripojenie Geberit AquaClean Sela, stojacie WC
- Pre pripojenie sprchovacích sedadiel Geberit AquaClean, pomocou príslušenstva
- Pre montáž na hotových podlahách
- Pre montáž pred ľahkými a masívnymi stenami

Technické údaje

Dynamický pretlak	10–1000 kPa
Maximálna teplota vody	25 °C
Výrobné nastavenie splachovacieho množstva	6 a 3 l
Rozsah nastavenia veľkého splachovacieho množstva	4,5 / 6 l
Malé splachovacie množstvo	3 l
Výpočtový prietok	0,11 l/s
Minimálny dynamický pretlak pre výpočtový prietok	50 kPa

Č. výr. Povrch/farba

131.003.SI.5 Sklo / Biela

131.003.SJ.5 Sklo / Čierna

131.003.SL.5 Sklo / Zelenkáva

131.003.SQ.5 Sklo / Hnedá

131.003.TG.5 Sklo / Piesková

Príslušenstvo

- Súprava pre pripojenie vody zdola, pre sanitárny modul pre WC Geberit Monolith, 101 cm → str. 185
- Dištančný rám Geberit Monolith → str. 189
- Súprava pre prestavbu pre sprchovacie sedadlá Geberit AquaClean → str. 190

Vlastnosti

- Dvojité splachovanie
- Možnosť kompenzácie stavebných nepresností
- Predné opláštenie zo skla (ESG)
- Splachovacia nádržka s izoláciou proti orosovaniu
- Bočné opláštenie z brúseného hliníka
- Samonosný
- Nastaviteľné splachovacie množstvo
- Prípojka vody na bočnej strane
- Možnosť pripojenia vody zdola, pomocou príslušenstva

Rozsah dodávky

- Súprava pre pripojenie vody s rohovým ventilom R 1/2"
- Predĺženie splachovacieho kolena 160 mm
- Tesniaca manžeta z EPDM, ø 44/55 mm
- Pripájacie p-koleno z PP, ø 90 mm
- Prechodka z PE-HD, ø 90/110 mm
- Kryt podstavca
- Pripevňovací materiál pre ľahkú priečku
- Pripevňovací materiál

Sanitárny modul Geberit Monolith pre stojacie WC, 101 cm

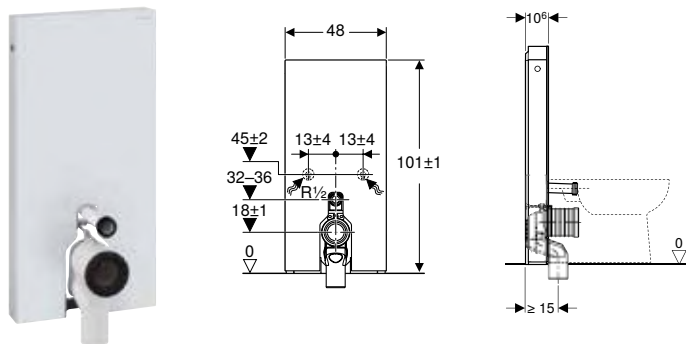

Účely použitia

- Pre pripojenie na odpad v podlahe
- Pre renovácie, prestavby a novostavby
- Pre pripojenie na odpad v stene, výška odtoku 18 cm
- Pre stojacie WC s pripájacím P-kolenom a prítokovou výškou splachovacej vody 32–36 cm od podlahy (EN 33)
- Pre výmenu nízko položených nadomietkových splachovacích nádržiek
- Pre výmenu stojacích WC s nadomietkovou splachovacou nádržkou umiestnenou na WC mise
- Pre pripojenie Geberit AquaClean Sela, stojacie WC
- Pre pripojenie kompletného stojacieho WC Geberit AquaClean Tuma
- Pre pripojenie sprchovacích sedadiel Geberit AquaClean, pomocou príslušenstva
- Pre montáž na hotových podlahách
- Pre montáž pred ľahkými a masívnymi stenami

Technické údaje

Dynamický pretlak	10–1000 kPa
Maximálna teplota vody	25 °C
Výrobné nastavenie splachovacieho množstva	6 a 3 l
Rozsah nastavenia veľkého splachovacieho množstva	4,5 / 6 l
Malé splachovacie množstvo	3 l

Č. v.ýr. Povrch/farba

131.002.SI.5 Sklo / Biela

131.002.SJ.5 Sklo / Čierna

131.002.SL.5 Sklo / Zelenkáva

131.002.SQ.5 Sklo / Hnedá

131.002.TG.5 Sklo / Piesková

Príslušenstvo

- Súprava pre pripojenie vody z boku, pre sanitárny modul Geberit Monolith pre WC → str. 185
- Dištančný rám Geberit Monolith → str. 189
- Súprava pre prestavbu pre sprchovacie sedadlá Geberit AquaClean → str. 190

Vlastnosti

- Dvojité splachovanie
- Možnosť kompenzácie stavebných nepresností
- Predné opláštenie zo skla (ESG)
- Splachovacia nádržka s izoláciou proti orosovaniu
- Bočné opláštenie z brúseného hliníka
- Samonosný
- Nastaviteľné splachovacie množstvo
- Pripojenie vody zdola
- Možnosť pripojenia vody z boku, pomocou príslušenstva

Rozsah dodávky

- Súprava pre pripojenie vody s 2 rohovými ventilmi 1/2"
- Predĺženie splachovacieho kolena 160 mm
- Tesniaca manžeta z EPDM, \varnothing 44/55 mm
- Pripájacie p-koleno z PP, \varnothing 90 mm
- Prechodka z PE-HD, \varnothing 90/110 mm
- Kryt podstavca
- Pripevňovací materiál pre ľahkú priečku
- Pripevňovací materiál

Sanitárny modul Geberit Monolith Plus pre stojacie WC, 101 cm

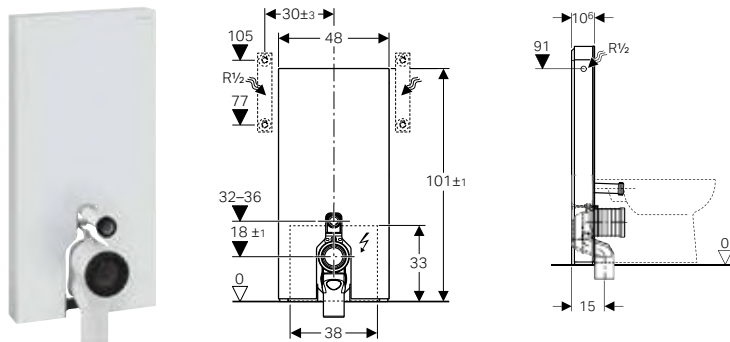

Účely použitia

- Pre pripojenie na odpad v podlahe
- Pre renovácie, prestavby a novostavby
- Pre pripojenie na odpad v stene, výška odtoku 18 cm
- Pre stojacie WC s pripájacím P-kolenom a prítokovou výškou splachovacej vody 32–36 cm od podlahy (EN 33)
- Pre výmenu nízko položených nadomietkových splachovacích nádržíek
- Pre výmenu stojacích WC s nadomietkovou splachovacou nádržkou umiestnenou na WC mise
- Pre pripojenie Geberit AquaClean Sela, stojacie WC
- Pre pripojenie sprchovacích sedadiel Geberit AquaClean, pomocou príslušenstva
- Pre montáž na hotových podlahách
- Pre montáž pred ľahkými a masívnymi stenami

Technické údaje

Trieda ochrany	I
Spôsob ochrany	IPX4
Menovité napätie	100–240 V AC
Sieťová frekvencia	50–60 Hz
Prevádzkové napätie	4,1 V DC
Príkon	5 W
Dynamický pretlak	10–1000 kPa
Maximálna teplota vody	25 °C
Výrobné nastavenie splachovacieho množstva	6 a 3 l
Rozsah nastavenia veľkého splachovacieho množstva	4,5 / 6 l
Malé splachovacie množstvo	3 l
Výpočtový prietok	0,11 l/s
Minimálny dynamický pretlak pre výpočtový prietok	50 kPa

Vlastnosti

- Dvojité splachovanie
- Možnosť kompenzácie stavebných nepresností
- Predné opláštenie zo skla (ESG)
- Splachovacia nádržka s izoláciou proti orosovaniu
- Bočné opláštenie z brúseného hliníka
- Samonosný
- Nastaviteľné splachovacie množstvo
- Tlačidlá Soft-Touch pre spustenie splachovania a odsávanie zápachu
- Orientačné svetlo a odsávanie zápachu sa aktivujú pri priblížení sa k zariadeniu
- Možnosť nastavenia orientačného svetla v siedmich farbách
- Nastaviteľná detekčná oblasť rozpoznávania používateľa
- Možnosť nastavenia denného/nočného režimu pre orientačné svetlo
- Odsávanie zápachu s keramickým voštinovým filtrom, s možnosťou montáže bez náradia
- Možnosť výmeny keramického voštinového filtra pre neutralizáciu zápachu bez náradia
- Automatické vypnutie odsávania zápachu po vopred zadefinovanej dobe
- Prevádzka s malým napätím, žiadne sieťové napätie v splachovacej nádržke
- Sieťové pripojenie trojžilovým ohybným káblom
- Prípojka vody na bočnej strane
- Možnosť pripojenia vody zdola, pomocou príslušenstva

Rozsah dodávky

- Súprava pre pripojenie vody s rohovým ventilom R 1/2"
- Predĺženie splachovacieho kolena 160 mm
- Tesniaca manžeta z EPDM, \varnothing 44/55 mm
- Pripájacie p-koleno z PP, \varnothing 90 mm
- Prechodka z PE-HD, \varnothing 90/110 mm
- Konektor pre pripojenie na elektrickú sieť
- Sieťový zdroj
- Pripevňovací materiál
- Kryt podstavca
- Pripevňovací materiál pre ľahkú priečku

Č. výr.	Povrch/farba
131.203.SI.5	Sklo / Biela
131.203.SJ.5	Sklo / Čierna
131.203.SQ.5	Sklo / Hnedá
131.203.TG.5	Sklo / Piesková

Príslušenstvo

- Súprava pre pripojenie vody zdola, pre sanitárny modul pre WC Geberit Monolith, 101 cm → str. 185
- Elektrokrabica Geberit → str. 165
- Dištančný rám Geberit Monolith → str. 189
- Súprava pre prestavbu pre sprchovacie sedadlá Geberit AquaClean → str. 190

Sanitárny modul Geberit Monolith Plus pre stojacie WC, 101 cm

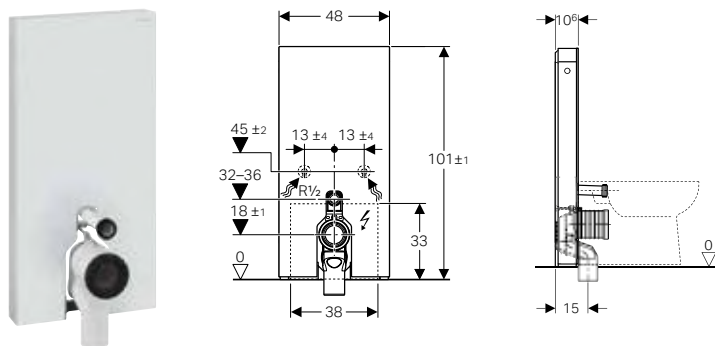

Účely použitia

- Pre pripojenie na odpad v podlahe
- Pre renovácie, prestavby a novostavby
- Pre pripojenie na odpad v stene, výška odtoku 18 cm
- Pre stojacie WC s pripájacím P-kolenom a prítokovou výškou splachovacej vody 32–36 cm od podlahy (EN 33)
- Pre výmenu nízko položených nadomietkových splachovacích nádržíek
- Pre výmenu stojacích WC s nadomietkovou splachovacou nádržkou umiestnenou na WC mise
- Pre pripojenie Geberit AquaClean Sela, stojacie WC
- Pre pripojenie kompletného stojacieho WC Geberit AquaClean Tuma
- Pre pripojenie sprchovacích sedadiel Geberit AquaClean, pomocou príslušenstva
- Pre montáž na hotových podlahách
- Pre montáž pred ľahkými a masívnymi stenami

Technické údaje

Trieda ochrany	I
Spôsob ochrany	IPX4
Menovité napätie	100–240 V AC
Sieťová frekvencia	50–60 Hz
Prevádzkové napätie	4,1 V DC
Príkion	5 W
Dynamický pretlak	10–1000 kPa
Maximálna teplota vody	25 °C
Výrobné nastavenie splachovacieho množstva	6 a 3 l
Rozsah nastavenia veľkého splachovacieho množstva	4,5 / 6 l
Malé splachovacie množstvo	3 l

Vlastnosti

- Dvojité splachovanie
- Možnosť kompenzácie stavebných nepresností
- Predné opláštenie zo skla (ESG)
- Splachovacia nádržka s izoláciou proti orosovaniu
- Bočné opláštenie z brúseného hliníka
- Samonosný
- Nastaviteľné splachovacie množstvo
- Tlačidlá Soft-Touch pre spustenie splachovania a odsávanie zápachu
- Orientačné svetlo a odsávanie zápachu sa aktivujú pri priblížení sa k zariadeniu
- Možnosť nastavenia orientačného svetla v siedmich farbách
- Nastaviteľná detekčná oblasť rozpoznávania používateľa
- Možnosť nastavenia denného/nočného režimu pre orientačné svetlo
- Odsávanie zápachu s keramickým voštinovým filtrom, s možnosťou montáže bez náradia
- Možnosť výmeny keramického voštinového filtra pre neutralizáciu zápachu bez náradia
- Automatické vypnutie odsávania zápachu po vopred zadefinovanej dobe
- Prevádzka s malým napätím, žiadne sieťové napätie v splachovacej nádržke
- Sieťové pripojenie trojžilovým ohybným káblom
- Pripojenie vody zdola
- Možnosť pripojenia vody z boku, pomocou príslušenstva

Rozsah dodávky

- Súprava pre pripojenie vody s 2 rohovými ventilmi 1/2"
- Predĺženie splachovacieho kolena 160 mm
- Tesniaca manžeta z EPDM, \varnothing 44/55 mm
- Pripájacie p-koleno z PP, \varnothing 90 mm
- Prechodka z PE-HD, \varnothing 90/110 mm
- Konektor pre pripojenie na elektrickú sieť
- Sieťový zdroj
- Kryt podstavca
- Pripevňovací materiál pre ľahkú priečku
- Pripevňovací materiál

Č. výr. Povrch/farba

131.202.SI.5 Sklo / Biela

131.202.SJ.5 Sklo / Čierna

131.202.SQ.5 Sklo / Hnedá

131.202.TG.5 Sklo / Piesková

Príslušenstvo

- Súprava pre pripojenie vody z boku, pre sanitárny modul Geberit Monolith pre WC → str. 185
- Elektrokrabica Geberit → str. 165
- Dištančný rám Geberit Monolith → str. 189
- Súprava pre prestavbu pre sprchovacie sedadlá Geberit AquaClean → str. 190

Sanitárny modul Geberit Monolith Plus pre stojacie WC, 101 cm

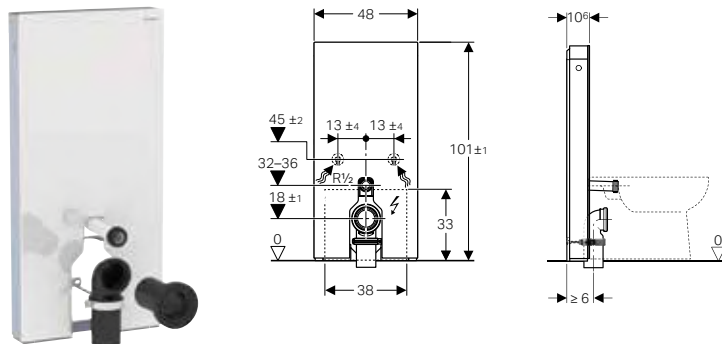

Účely použitia

- Pre pripojenie na odpad v podlahe
- Pre renovácie, prestavby a novostavby
- Pre pripojenie na odpad v stene, výška odtoku 18 cm
- Pre stojacie WC s prítokovou výškou splachovacej vody 32–36 cm od podlahy podľa DIN EN 33
- Pre výmenu nízko položených nadomietkových splachovacích nádržíek
- Pre výmenu stojacích WC s nadomietkovou splachovacou nádržkou umiestnenou na WC mise
- Pre pripojenie Geberit AquaClean Sela, stojacie WC
- Pre pripojenie sprchovacích sedadiel Geberit AquaClean, pomocou príslušenstva
- Pre montáž na hotových podlahách
- Pre montáž pred ľahkými a masívnymi stenami

Technické údaje

Trieda ochrany	I
Spôsob ochrany	IPX4
Menovité napätie	100–240 V AC
Sieťová frekvencia	50–60 Hz
Prevádzkové napätie	4,1 V DC
Príkon	5 W
Dynamický pretlak	10–1000 kPa
Maximálna teplota vody	25 °C
Výrobné nastavenie splachovacieho množstva	6 a 3 l
Rozsah nastavenia veľkého splachovacieho množstva	4,5 / 6 l
Malé splachovacie množstvo	3 l

Vlastnosti

- Dvojité splachovanie
- Možnosť kompenzácie stavebných nepresností
- Predné opláštenie zo skla (ESG)
- Splachovacia nádržka s izoláciou proti orosovaniu
- Bočné opláštenie z brúseného hliníka
- Samonosný
- Nastaviteľné splachovacie množstvo
- Tlačidlá Soft-Touch pre spustenie splachovania a odsávanie zápachu
- Orientačné svetlo a odsávanie zápachu sa aktivujú pri priblížení sa k zariadeniu
- Možnosť nastavenia orientačného svetla v siedmich farbách
- Nastaviteľná detekčná oblasť rozpoznávania používateľa
- Možnosť nastavenia denného/nočného režimu pre orientačné svetlo
- Odsávanie zápachu s keramickým voštinovým filtrom, s možnosťou montáže bez náradia
- Možnosť výmeny keramického voštinového filtra pre neutralizáciu zápachu bez náradia
- Automatické vypnutie odsávania zápachu po vopred zadefinovanej dobe
- Prevádzka s malým napätím, žiadne sieťové napätie v splachovacej nádrži
- Sieťové pripojenie trojžilovým ohybným káblom
- Pripojenie vody zdola
- Možnosť pripojenia vody z boku, pomocou príslušenstva

Rozsah dodávky

- Súprava pre pripojenie vody s 2 rohovými ventilmi 1/2"
- Predĺženie splachovacieho kolena 160 mm
- Tesniaca manžeta z EPDM, \varnothing 44/55 mm
- Pripájacie hrdlo z PE-HD, \varnothing 90 mm
- Prechodka z PE-HD, \varnothing 90/110 mm
- Pripájacie koleno 90° z PE-HD, \varnothing 90/110 mm
- Konektor pre pripojenie na elektrickú sieť
- Sieťový zdroj
- Kryt podstavca
- Pripevňovací materiál pre ľahkú priečku
- Pripevňovací materiál

Č. výr. Povrch/farba

131.201.SI.5 Sklo / Biela

131.201.SJ.5 Sklo / Čierna

131.201.SQ.5 Sklo / Hnedá

131.201.TG.5 Sklo / Piesková

Príslušenstvo

- Súprava pre pripojenie vody z boku, pre sanitárny modul Geberit Monolith pre WC → str. 185
- Elektrokrabica Geberit → str. 165
- Dištančný rám Geberit Monolith → str. 189
- Súprava pre prestavbu pre sprchovacie sedadlá Geberit AquaClean → str. 190

Sanitárny modul Geberit Monolith pre stojacie WC, 114 cm

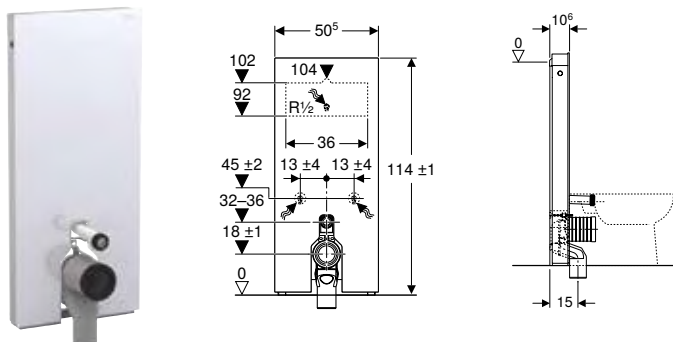

Účely použitia

- Pre pripojenie na odpad v podlahe
- Pre renovácie, prestavby a novostavby
- Pre pripojenie na odpad v stene, výška odtoku 18 cm
- Pre výmenu stojacích WC s podomietkovou splachovacou nádržkou s maximálnou výškou servisného otvoru < 109 cm
- Pre výmenu nízko položených nadomietkových splachovacích nádržiek
- Pre výmenu strednevysoko položených nadomietkových splachovacích nádržiek
- Pre výmenu stojacích WC s nadomietkovou splachovacou nádržkou umiestnenou na WC mise
- Pre pripojenie Geberit AquaClean Sela, stojacie WC
- Pre pripojenie kompletného stojacieho WC Geberit AquaClean Tuma
- Pre pripojenie sprchovacích sedadiel Geberit AquaClean, pomocou príslušenstva
- Pre výmenu tlakových splachovačov
- Pre montáž na hotových podlahách
- Pre montáž pred ľahkými a masívnymi stenami

Technické údaje

Dynamický pretlak	10–1000 kPa
Maximálna teplota vody	25 °C
Výrobné nastavenie splachovacieho množstva	6 a 3 l
Rozsah nastavenia veľkého splachovacieho množstva	4,5 / 6 l
Malé splachovacie množstvo	3 l
Výpočtový prietok	0,11 l/s
Minimálny dynamický pretlak pre výpočtový prietok	50 kPa

Č. výr.	Povrch/farba
131.033.SI.5	Sklo / Biela
131.033.SJ.5	Sklo / Čierna
131.033.SQ.5	Sklo / Hnedá
131.033.TG.5	Sklo / Piesková

Príslušenstvo

- Dištančný rám Geberit Monolith → str. 189
- Súprava pre prestavbu pre sprchovacie sedadlá Geberit AquaClean → str. 190
- Súprava pre pripojenie vody z boku, pre sanitárny modul Geberit Monolith pre WC → str. 185

Vlastnosti

- Dvojité splachovanie
- Možnosť kompenzácie stavebných nepresností
- Predné opláštenie zo skla (ESG)
- Splachovacia nádržka s izoláciou proti orosovaniu
- Bočné opláštenie z brúseného hliníka
- Samonosný
- Nastaviteľné splachovacie množstvo
- Prípojka vody vzadu v strede
- Možnosť pripojenia vody z boku, pomocou príslušenstva
- Pripojenie vody zdola

Rozsah dodávky

- Súprava pre pripojenie vody s 2 rohovými ventilmi 1/2"
- Predĺženie splachovacieho kolena 160 mm
- Pripájacie p-koleno z PP, ø 90 mm
- Tesniaca manžeta z EPDM, ø 44/55 mm
- Prechodka z PE-HD, ø 90/110 mm
- Pripevňovací materiál
- Kryt podstavca
- Pripevňovací materiál pre ľahkú priečku

Sanitárny modul Geberit Monolith Plus pre stojacie WC, 114 cm

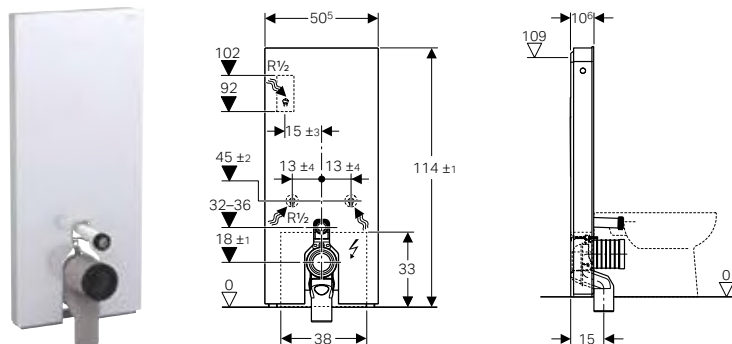

Účely použitia

- Pre pripojenie na odpad v podlahe
- Pre renovácie, prestavby a novostavby
- Pre pripojenie na odpad v stene, výška odtoku 18 cm
- Pre výmenu stojacích WC s podmietskou splachovacou nádržkou s maximálnou výškou servisného otvoru < 109 cm
- Pre výmenu nízko položených nadomietkových splachovacích nádržíek
- Pre výmenu stredne vysoko položených nadomietkových splachovacích nádržíek
- Pre výmenu stojacích WC s nadomietkovou splachovacou nádržkou umiestnenou na WC mise
- Pre pripojenie Geberit AquaClean Sela, stojacie WC
- Pre pripojenie kompletného stojacieho WC Geberit AquaClean Tuma
- Pre výmenu tlakových splachovačov
- Pre pripojenie sprchovacích sedadiel Geberit AquaClean, pomocou príslušenstva
- Pre montáž na hotových podlahách
- Pre montáž pred ľahkými a masívnymi stenami

Technické údaje

Trieda ochrany	I
Spôsob ochrany	IPX4
Menovité napätie	100–240 V AC
Sieťová frekvencia	50–60 Hz
Prevádzkové napätie	4,1 V DC
Príkion	5 W
Dynamický pretlak	10–1000 kPa
Maximálna teplota vody	25 °C
Výrobné nastavenie splachovacieho množstva	6 a 3 l
Rozsah nastavenia veľkého splachovacieho množstva	4,5 / 6 l
Malé splachovacie množstvo	3 l
Výpočtový prietok	0,11 l/s
Minimálny dynamický pretlak pre výpočtový prietok	50 kPa

Vlastnosti

- Dvojité splachovanie
- Možnosť kompenzácie stavebných nepresností
- Predné opláštenie zo skla (ESG)
- Splachovacia nádržka s izoláciou proti orosovaniu
- Bočné opláštenie z brúseného hliníka
- Samonosný
- Nastaviteľné splachovacie množstvo
- Tlačidlá Soft-Touch pre spustenie splachovania a odsávanie zápachu
- Orientačné svetlo a odsávanie zápachu sa aktivujú pri priblížení sa k zariadeniu
- Možnosť nastavenia orientačného svetla v siedmich farbách
- Nastaviteľná detekčná oblasť rozpoznávania používateľa
- Možnosť nastavenia denného/nočného režimu pre orientačné svetlo
- Odsávanie zápachu s keramickým voštinovým filtrom, s možnosťou montáže bez náradia
- Možnosť výmeny keramického voštinového filtra pre neutralizáciu zápachu bez náradia
- Automatické vypnutie odsávania zápachu po vopred zadefinovanej dobe
- Prevádzka s malým napätím, žiadne sieťové napätie v splachovacej nádržke
- Sieťové pripojenie trojžilovým ohybným káblom
- Prípojka vody vzadu v strede
- Možnosť pripojenia vody z boku, pomocou príslušenstva
- Pripojenie vody zdola

Rozsah dodávky

- Súprava pre pripojenie vody s 2 rohovými ventilmi 1/2"
- Predĺženie splachovacieho kolena 160 mm
- Pripájacie p-koleno z PP, ø 90 mm
- Tesniaca manžeta z EPDM, ø 44/55 mm
- Prechodka z PE-HD, ø 90/110 mm
- Konektor pre pripojenie na elektrickú sieť
- Sieťový zdroj
- Pripevňovací materiál
- Kryt podstavca
- Pripevňovací materiál pre ľahkú priečku

Č. výr. Povrch/farba

131.233.SI.5 Sklo / Biela

131.233.SJ.5 Sklo / Čierna

131.233.SQ.5 Sklo / Hnedá

131.233.TG.5 Sklo / Piesková

Príslušenstvo

- Dištančný rám Geberit Monolith → str. 189
- Elektrokrabica Geberit → str. 165
- Súprava pre prestavbu pre sprchovacie sedadlá Geberit AquaClean → str. 190
- Súprava pre pripojenie vody z boku, pre sanitárny modul Geberit Monolith pre WC → str. 185

Príslušenstvo

Súprava pre pripojenie vody z boku, pre sanitárny modul Geberit Monolith pre WC



Účely použitia

- Pre pripojku vody na bočnej strane

Vlastnosti

- Spojovacie koleno 140 x 100 mm

Rozsah dodávky

- Rohový ventil 1/2"
- Pancierová hadica 3/8"
- Lícovaný kus
- Pochrómovaná rozeta
- Spojovacie koleno z medi, pochrómované
- 2 kónusové kompresné závitové spojenia
- Zalomená pripájacia vsuvka

Č. výr.	Povrch/farba
131.071.21.1	S lesklým pochrómovaním

Súprava pre pripojenie vody zdola, pre sanitárny modul Geberit Monolith pre WC, 101 cm



Účely použitia

- Pre sanitárne moduly Geberit Monolith pre WC, 101 cm

Rozsah dodávky

- 2 rohové ventily 1/2"
- Pancierová hadica 1/2"
- Pancierová hadica 3/8"
- Lícovaný kus

Č. výr.
131.074.00.1

Súprava pre pripojenie vody zdola, pre sanitárny modul pre WC Geberit Monolith, 101 cm



Účely použitia

- Pre sanitárne moduly Geberit Monolith pre WC, 101 cm

Rozsah dodávky

- 2 rohové ventily 1/2"
- Upevňovacia svorka
- 2 pancierové hadice 3/8"
- Lícovaný kus

Č. výr.
131.013.00.1

Súprava pre pripojenie vody zdola, pre sanitárny modul Geberit Monolith pre WC, 114 cm**Účely použitia**

- Pre sanitárne moduly Geberit Monolith (do roku výroby apríl 2016)

Rozsah dodávky

- Pancierová hadica 1/2"-3/8"

Č. výr.

131.138.00.1

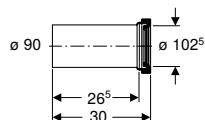
Geberit pripájacia súprava pre závesné WC**Účely použitia**

- Pre pripojenie závesných WC

Rozsah dodávky

- Pripájacie hrdlo z PE-HD, \varnothing 90 mm
- Prechodka z PE-HD, \varnothing 90/110 mm
- Tesniaca manžeta z EPDM, \varnothing 122 mm
- Tesniaca manžeta z EPDM, \varnothing 90 mm
- 2 závitové tyče M12

Č. výr.

131.084.16.1

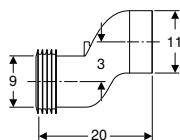
Geberit pripájacia súprava pre závesné WC, odsadenie 3 cm**Účely použitia**

- Pre vyrovnanie odsadenia medzi prípojkami WC a odtokmi v stene

Rozsah dodávky

- Pripájacie hrdlo z PP, \varnothing 90 mm
- 2 tesniace manžety z EPDM, \varnothing 90/110 mm

Č. výr.

131.085.11.1

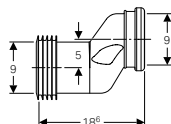
Súprava pripájacieho hrdla Geberit pre závesné WC, odsadenie 5 cm**Účely použitia**

- Pre vyrovnanie odsadenia medzi prípojkami WC a odtokmi v stene

Rozsah dodávky

- Pripájacie hrdlo z PVC, \varnothing 90 mm
- 2 tesniacie manžety z EPDM, \varnothing 90/110 mm

Č. výr.

388.352.29.1

Geberit pripájacia súprava pre závesné WC, odsadenie 7 cm

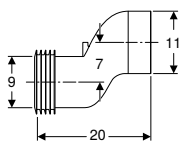

Účely použitia

- Pre vyrovnanie odsadenia medzi prípojkami WC a odtokmi v stene

Rozsah dodávky

- Pripájacie hrdlo z PP, \varnothing 90 mm
- 2 tesniace manžety z EPDM, \varnothing 90/110 mm

Č. výr.

131.108.11.1

Pripájacia súprava Geberit pre stojacie WC

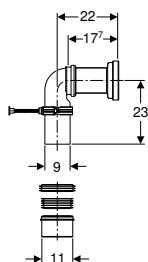

Účely použitia

- Pre pripojenie závesných WC k odtokom v podlahe
- Pre pripojenie stojacich WC k odtokom v podlahe

Rozsah dodávky

- Pripájacie hrdlo z PE-HD, \varnothing 90 mm
- Pripájacie koleno 90° z PE-HD, \varnothing 90 mm
- Prechodka z PE-HD, \varnothing 90/110 mm
- Tesniaca manžeta z EPDM, \varnothing 105 mm
- Tesniaca manžeta z EPDM, \varnothing 122 mm
- Tesniaca manžeta z EPDM, \varnothing 90/110 mm
- Tesniaca manžeta z EPDM, \varnothing 90 mm
- Pripevňovací materiál

Č. výr.

131.082.16.1

Pripájacia súprava s P-kolenom pre stojacie WC

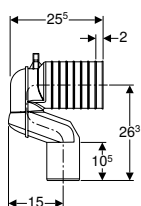

Účely použitia

- Pre pripojenie stojacich WC k odtokom v podlahe

Rozsah dodávky

- Pripájacie p-koleno z PP, \varnothing 90 mm
- Prechodka z PE-HD, \varnothing 90/110 mm
- Tesniaca manžeta z EPDM, \varnothing 122 mm
- Tesniaca manžeta z EPDM, \varnothing 105 mm
- Tesniaca manžeta z EPDM, \varnothing 90/110 mm
- Tesniaca manžeta z EPDM, \varnothing 90/100 mm
- Pripevňovací materiál

Č. výr.

131.081.11.1

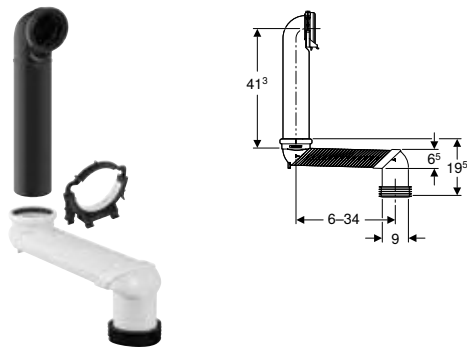
Súprava odskokového kolena Geberit Monolith pre závesné WC**Účely použitia**

- Pre pripojenie závesných WC k odtokom v podlahe
- Pre pripojenie stojacích WC k odtokom v podlahe

Rozsah dodávky

- Pripájacie hrdlo z PE-HD, \varnothing 90 mm
- Odskokové koleno z ABS, \varnothing 90 mm
- Rúrová objímka
- Tesniaca manžeta z EPDM, \varnothing 90/110 mm
- Lepidlo

Č. výr.

131.088.29.1

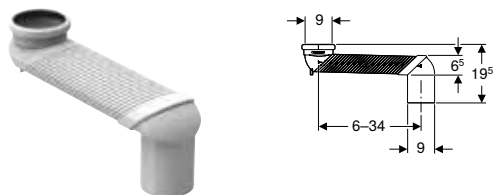

- K tomuto výrobku je priložené špeciálne lepidlo Tangit ABS. Tento spotrebný materiál obsahuje klasifikované nebezpečné látky. Informácie a opatrenia potrebné pre bezpečnú manipuláciu s nebezpečnými látkami sú uvedené v prílohe alebo na stránke www.geberit.sk.

Súprava odskokového kolena Geberit pre stojacie WC**Účely použitia**

- Pre pripojenie závesných WC k odtokom v podlahe

Rozsah dodávky

- Odskokové koleno z ABS, \varnothing 90 mm
- Tesniaca manžeta z EPDM, \varnothing 90 mm
- Lepidlo
- Pripevňovací materiál

Č. výr.

131.199.11.1



- K tomuto výrobku je priložené špeciálne lepidlo Tangit PVC-U. Tento spotrebný materiál obsahuje klasifikované nebezpečné látky. Informácie a opatrenia potrebné pre bezpečnú manipuláciu s nebezpečnými látkami sú uvedené v prílohe alebo na stránke www.geberit.sk.

Novinka

Prípevňovacia súprava pre sanitárny modul Geberit Monolith pre stojacie WC, montáž na existujúce závitové tyče



Účely použitia

- Pre sanitárne moduly Geberit Monolith pre závesné WC (od roku výroby 2016)
- Pre montáž podomietkových splachovacích nádržíek
- Pre montáž na existujúce závitové tyče

Vlastnosti

- Výškovo nastaviteľné do 7 cm

Rozsah dodávky

- 2 upevňovacie uholníky
- Prípevňovací materiál

Č. výr.

131.019.00.1

K dispozícii od apríl 2019

Dištančný rám Geberit Monolith

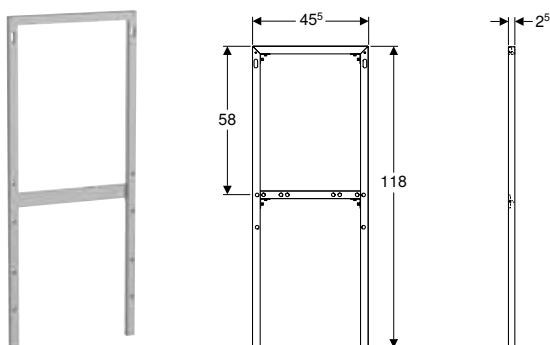

Účely použitia

- Pre sanitárne moduly Geberit Monolith pre závesné WC
- Pre sanitárne moduly Geberit Monolith pre stojacie WC
- Pre sanitárne moduly Geberit Monolith pre bidet
- Pre stavebné výšky 101 alebo 114 cm
- Pre prípojky vody vzadu v strede
- Pre predídenie vysekávacím prácam pri stiesnených montážnych situáciách
- Pre ľahké konštrukcie
- Pre masívnu konštrukciu

Rozsah dodávky

- Nástenka 90°
- Pancierová hadica 1/2"–3/8"
- Prípevňovací materiál

Č. výr.

Povrch/farba

131.011.00.1

Polírový hliník

Súprava pre prestavbu pre sprchovacie sedadlá Geberit AquaClean

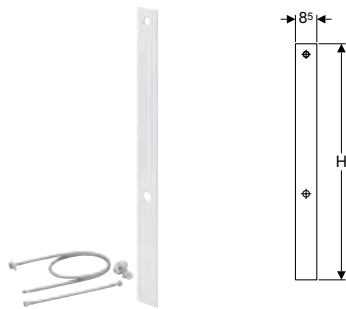

Účely použitia

- Pre prestavbu sanitárnych modulov Geberit Monolith pre stojacie a závesné WC na sanitárne moduly Monolith pre sprchovacie sedadlá Geberit AquaClean

Rozsah dodávky

- Ľavé bočné opláštenie
- Odbočka Y
- Rohový ventil 1/2"
- 2 pancierové hadice 3/8"
- Pripevňovací materiál

Č. výr.	Povrch/farba	H [cm]	Sanitárny modul
131.100.TA.1	Brúsený hliník	106,5	Monolith, 114 cm
131.102.TA.1	Brúsený hliník	94	Monolith, 101 cm

Súprava pre pripojenie vody vzadu v strede, pre sanitárny modul Geberit Monolith pre WC, 114 cm



Účely použitia

- Pre sanitárne moduly Geberit Monolith pre WC, 114 cm

Rozsah dodávky

- 2 rohové ventily 1/2"
- Pancierová hadica 1/2"-3/8"
- Pancierová hadica 3/8"
- Závitový prvok 1/2"-3/8"

Č. výr.

131.077.00.1

Súprava pre pripojenie vody vzadu v strede, pre sanitárny modul pre WC Geberit Monolith, 114 cm



Účely použitia

- Pre sanitárne moduly Geberit Monolith pre WC, 114 cm

Rozsah dodávky

- 2 rohové ventily 1/2"
- Upevňovacia svorka
- Pancierová hadica 1/2"-3/8"
- Pancierová hadica 3/8"
- Prechod z plochého tesnenia na radiálne tesnenie
- Závitový prvok 1/2"-3/4"
- Lícovaný kus

Č. výr.

131.012.00.1

Elektrokrabica Geberit



Účely použitia

- Pre pripojenie Geberit AquaClean Sela WC-kompletných zariadení v kombinácii s ovládacími tlačidlami Geberit Sigma40 s integrovaným odsávaním zápachu
- Pre pripojenie Geberit AquaClean Sela WC-kompletných zariadení prostredníctvom pevných prípojok
- Pre pripojenie Geberit AquaClean Tuma WC-kompletných zariadení v kombinácii s ovládacími tlačidlami Geberit Sigma10 a Sigma80
- Pre pripojenie sanitárnych modulov Geberit Monolith Plus prostredníctvom pevnej prípojky
- Pre pripojenie sanitárnych modulov Geberit Monolith Plus v kombinácii s kompletnými zariadeniami Geberit AquaClean Mera/Sela/Tuma prostredníctvom pevnej prípojky

Vlastnosti

- Priskrutkovaný kryt

Rozsah dodávky

- 3 káblové priechodky
- 3 pripojovacie svorky
- 2 pásy so suchým zipsom

Č. výr.

242.837.00.1



Ďalšie výrobky

Umývadlá.....	194
Malé umývadlá	194
Umývadlá	194
Príslušenstvo	195
Kúpeľňový nábytok	197
Iný nábytok.....	197
Príslušenstvo	198
WC.....	201
Závesné WC.....	201
Stojacie WC	202
Pisoáre.....	202
Pisoáre.....	202
Príslušenstvo	205
Prípojky zariadení	206
Odtokové súpravy pre umývadlá a bidety.....	206
Viacúčelové umývadlo	207
Príslušenstvo	207

Umývadlá

Malé umývadlá

Malé umývadlo Geberit Preciosa II

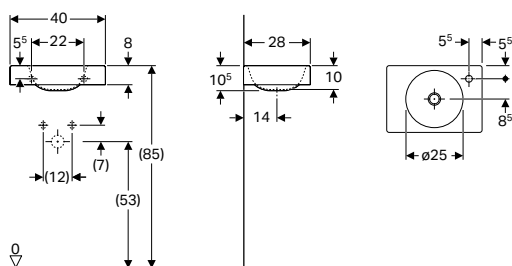

Účely použitia

- Vhodné pre montáž do kúpeľní a hostovských WC

Technické údaje

Materiál	Jemný žiaruvzdorný íl
----------	-----------------------

Č. výt.	Povrch/farba	B [cm]	H [cm]	T [cm]	Otvor pre batériu	Prepad
273240000	Biela	40	10,5	28	Vpravo	Bez
273240600	KeraTect / Biela	40	10,5	28	Vpravo	Bez

Kombinovateľné s

- Držiak uterákov Geberit Preciosa II, pre malé umývadlo → str. 196

Umývadlá

Umývadlo Geberit Preciosa II, s odkladacou plochou

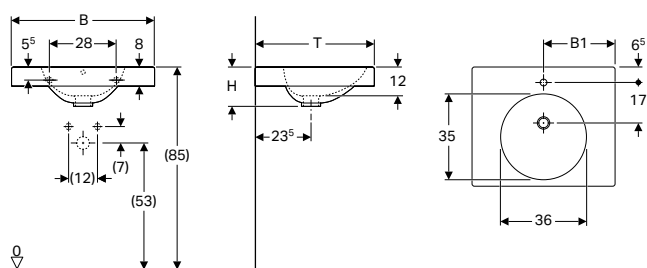

Technické údaje

Materiál	Jemný žiaruvzdorný íl
----------	-----------------------

Vlastnosti

- S odkladacou plochou

Č. výt.	Povrch/farba	B [cm]	B1 [cm]	Šírka skrinky pod umývadlom [cm]	H [cm]	T [cm]	Otvor pre batériu	Prepad
123260000	Biela	60	30	59	16,5	50	V strede	Viditeľné
123260600	KeraTect / Biela	60	30	59	16,5	50	V strede	Viditeľné
123290000	Biela	90	45	89	16,5	50	V strede	Viditeľné
123290600	KeraTect / Biela	90	45	89	16,5	50	V strede	Viditeľné

Kombinovateľné s

- Držiak uterákov Geberit Preciosa II, pre umývadlá → str. 197

Umývadlo Geberit Vitalis bezbariérové

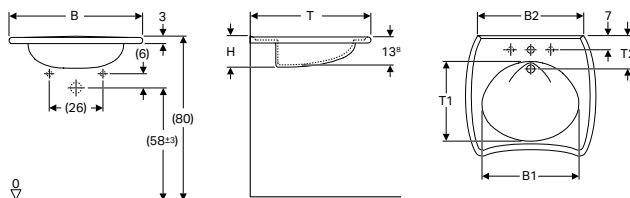

Účely použitia

- Vhodné na použitie pre imobilných s invalidným vozíkom

Technické údaje

Materiál	Sanitárna keramika
----------	--------------------

Vlastnosti

- Ergonomicky tvarovaná predná strana
- Ergonomicky tvarované opierky pre ruky
- Integrovaná vyfrézovaná úchytka
- Výlevka plytká

Č. výr.	Povrch/farba	B [cm]	B1 [cm]	B2 [cm]	H [cm]	T [cm]	T1 [cm]	T2 [cm]	Otvor pre	Prepad
									batériu	
221555000	N Biela	55	40	43	15	55	36,5	15	Perforované	Bez
221555600	N KeraTect / Biela	55	40	43	15	55	36,5	15	Perforované	Bez
221556000	N Biela	55	40	43	15	55	36,5	15	Perforované	Viditeľné
221556600	N KeraTect / Biela	55	40	43	15	55	36,5	15	Perforované	Viditeľné
121565000	Biela	65	48	47	15	60	40	16,5	Perforované	Bez
121565600	KeraTect / Biela	65	48	47	15	60	40	16,5	Perforované	Bez
121765000	Biela	65	48	47	15	60	40	16,5	Perforované	Bez
121765600	KeraTect / Biela	65	48	47	15	60	40	16,5	Perforované	Bez

N: Novinka, k dispozícii od júla 2019

Príslušenstvo

Novinka

Pripevňovacia súprava Geberit Group pre polovičný stĺpik, Kerafix



Rozsah dodávky

- Strmeň
- 2 matice M10
- 4 podložky

Č. výr.

551067000

K dispozícii od júla 2019

Novinka

Upevňovacia spona Geberit Group pre malé umývadlá



Účely použitia

- Pre upevnenie malých umývadiel na masívnych stenách

Č. výr.

554005000

K dispozícii od júl 2019



- Pre malé umývadlo na umývanie rúk je nutné objednať 2 kusy

Novinka

Pripevňovacia súprava Geberit Group pre polovičný stĺpik pre malé umývadlá, Kerafix



Rozsah dodávky

- Strmeň
- 2 matice M10
- 4 podložky

Č. výr.

551062000

551064000

K dispozícii od júl 2019

Držiak uterákov Geberit Preciosa II, pre malé umývadlo

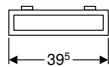

Technické údaje

Materiál	Mosadz
----------	--------

Č. výr.	Povrch/farba
---------	--------------

500740000	Pochrómované
-----------	--------------

Rozsah dodávky

- Pripevňovací materiál

L	Upevnenie
[cm]	

39,5	Vpredu
------	--------

Kombinovateľné s

- Malé umývadlo Geberit Preciosa II → str. 194

Držiak uterákov Geberit Preciosa II, pre umývadlá

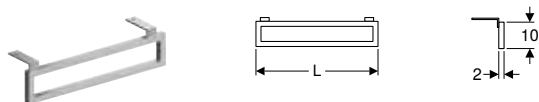

Technické údaje

Materiál	Mosadz
Č. výr.	Povrch/farba
500750000	Pochrómované

Rozsah dodávky

- Pripevňovací materiál

	L	Upevnenie
	[cm]	
	48,5	Bočné

Kombinovateľné s

- Umývadlo Geberit Preciosa II, s odkladacou plochou → str. 194

Kúpeľňový nábytok

Iný nábytok

Novinka

Magnetická tabuľa Geberit Group s úložnými boxmi

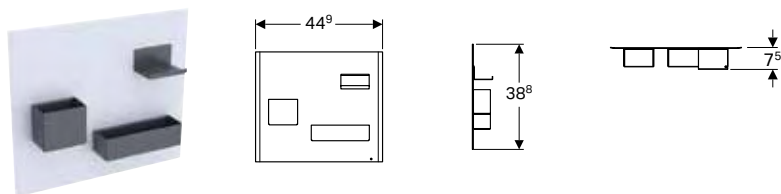

Technické údaje

Materiál	Oceľ
----------	------

Vlastnosti

- Úložné boxy v rôznych veľkostiach
- Úložné boxy s magnetickým upevnením

Rozsah dodávky

- Úložné boxy

Č. výr.	Povrch/farba
500.649.01.2	Magnetická tabuľa: s práškovou povrchovou úpravou matná/biela Odkladacie magnety: s práškovou povrchovou úpravou matné/láva
500.649.16.1	Magnetická tabuľa: s práškovou povrchovou úpravou matná/čierna Odkladacie magnety: s práškovou povrchovou úpravou matné/láva
500.649.JK.2	Magnetická tabuľa: s práškovou povrchovou úpravou matná/láva Odkladacie magnety: s práškovou povrchovou úpravou matné/láva
500.649.JL.2	Magnetická tabuľa: s práškovou povrchovou úpravou matná/pieskovo-šedá Odkladacie magnety: s práškovou povrchovou úpravou matné/láva

K dispozícii od júl 2019

Príslušenstvo

Svetelná lišta Geberit Group pre vnútornú zásuvku

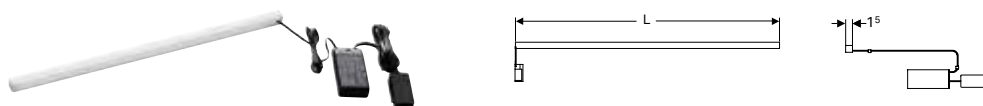

Technické údaje

Trieda ochrany	II
Spôsob ochrany	IP21
Menovité napätie	230 V AC
Sieťová frekvencia	50 Hz
Trieda energetickej účinnosti	A++
Farba svetla	4000 K

Č. výt.	L [cm]	Príkion [W]	Svetelný tok [lm]
501410000	41	3,5	392
501480000	48	4	448
501535000	53,5	4,5	504
501635000	63,5	5,5	616
501735000	73,5	6,5	728
501825000	82,5	7,5	840
501885000	88,5	8	898

K dispozícii od júl 2019

Dvojitá svetelná lišta Geberit Group pre vnútornú zásuvku

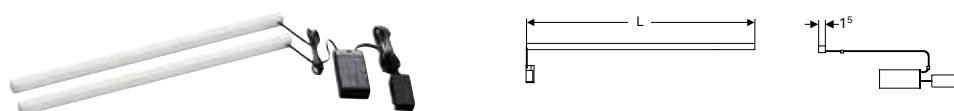

Technické údaje

Trieda ochrany	II
Spôsob ochrany	IP21
Menovité napätie	230 V AC
Sieťová frekvencia	50 Hz
Trieda energetickej účinnosti	A++
Farba svetla	4000 K

Č. výt.	L [cm]	Príkion [W]	Svetelný tok [lm]
501470000	47	8	896
501550000	55	9,5	1064

K dispozícii od júl 2019

Novinka

Držiak uterákov Geberit Group pre kúpeľňový nábytok, pravouhlý



Účely použitia

- Pre upevnenie k spodnej skrinke

Vlastnosti

- Pravouhlý

Rozsah dodávky

- Pripevňovací materiál

Č. výt.	L [cm]
510040000	40

K dispozícii od júl 2019

Novinka

Držiak uterákov Geberit Group pre kúpeľňový nábytok, zaoblený



Účely použitia

- Pre upevnenie k spodnej skrinke

Vlastnosti

- Zaoblený

Rozsah dodávky

- Pripevňovací materiál

Č. výr.

L
[cm]

510140000

40

K dispozícii od júla 2019

Novinka

Zásuvkový prvok Geberit Group

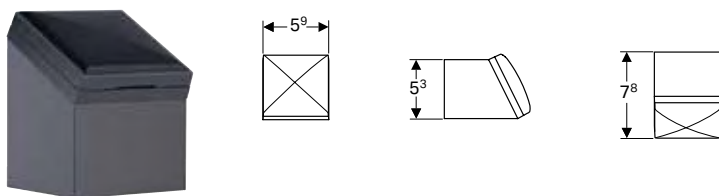

Účely použitia

- Pre inštaláciu do skriniek pod umývadlo alebo bočných skriniek

Rozsah dodávky

- Pripevňovací materiál

Technické údaje

Menovité napätie	230 V AC
Sieťová frekvencia	50 Hz

Č. výr.

Povrch/farba

Typ zástrčky

501020000

Antracitová

CEE 7/16

K dispozícii od júla 2019

Novinka

Zásuvkový prvok Geberit Group s USB prípojkou

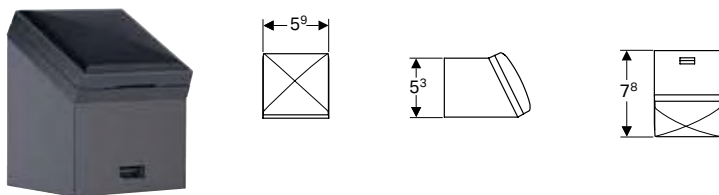

Účely použitia

- Pre inštaláciu do skriniek pod umývadlo alebo bočných skriniek
- Na nabíjanie rôznych zariadení

Vlastnosti

- USB prípojka

Rozsah dodávky

- Pripevňovací materiál

Technické údaje

Menovité napätie	230 V AC
Sieťová frekvencia	50 Hz

Č. výr.

Povrch/farba

Typ zástrčky

501030000

Antracitová

CEE 7/16

K dispozícii od júla 2019

Geberit Group magnetický držiak

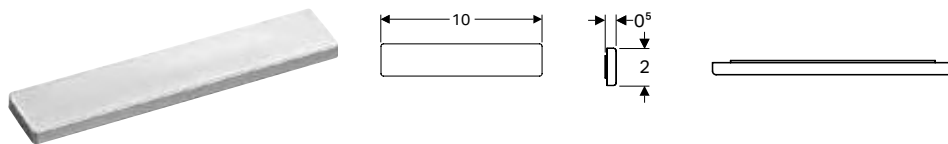

Vlastnosti

- Samolepiace

Č. vyr.

510010000

K dispozícii od júl 2019

Novinka

Zväčšovacie zrkadlo Geberit Group

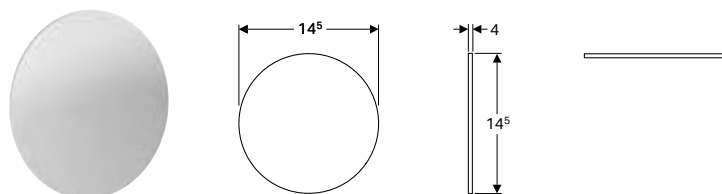

Vlastnosti

- S trojnásobným zväčšením
- Samolepiace

Č. vyr.

510100000

K dispozícii od júl 2019

Osvetlenie skriný Geberit Group s možnosťou premiestnenia, napájané akumulátorom

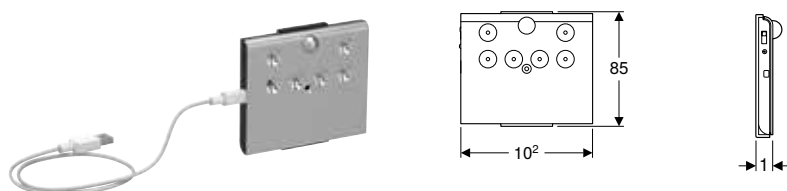

Účely použitia

- Pre vnútorné osvetlenie vysokých skriniek

Technické údaje

Prevádzkové napätie	5 V DC
Príkion	0,5 W
Materiál	Plast
Trieda energetickej účinnosti	A++
Farba svetla	4000 K

Vlastnosti

- So senzorom priblíženia
- Svetlo sa automaticky vypne cca 20 s po poslednej aktivácii senzora priblíženia
- Nabíjanie USB káblom

Rozsah dodávky

- USB kábel

Č. vyr.

501500000

K dispozícii od júl 2019

Novinka

Háčky na uteráky Geberit Group

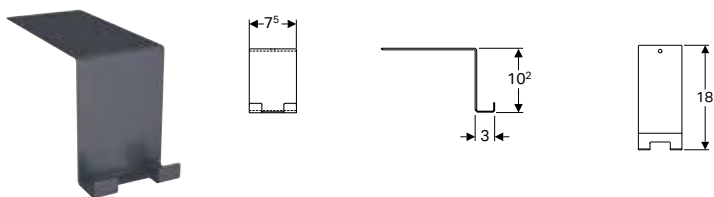

Technické údaje

Materiál	Oceľ
----------	------

Č. výr. Povrch/farba

500.647.JK.2 Matná prášková povrchová úprava / Láva

K dispozícii od júla 2019

WC

Závesné WC

Závesné WC Geberit Vitalis s hlbokým splachovaním, predĺžené vyloženie

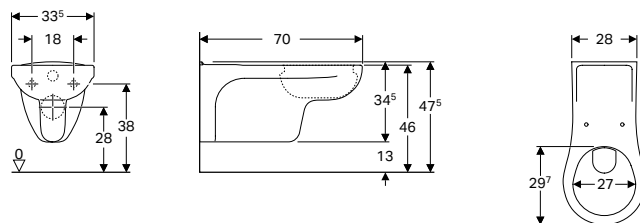

Účely použitia

- Pre podmietskove splachovacie nádržky
- Pre tlakový splachovač
- Vhodné na použitie pre imobilných s invalidným vozíkom

Technické údaje

Materiál	Sanitárna keramika
----------	--------------------

Č. výr. Povrch/farba

		B	H	T
		[cm]	[cm]	[cm]
201500000	Biela	33,5	34,5	70
201500600	KeraTect / Biela	33,5	34,5	70

K dispozícii od júla 2019

Vlastnosti

- Závesné
- WC s hlbokým splachovaním
- So splachovacím okrajom
- Trieda 1, plné množstvo 6 l, podľa EN 997
- Veľké vyloženie

Rozsah dodávky

- Predĺžená splachovacia rúrka

Nutné objednať dodatočne

- WC sedadlo s krytom WC

Stojacie WC

Stojacie WC Geberit Vitalis s plochým splachovaním, vodorovný odtok

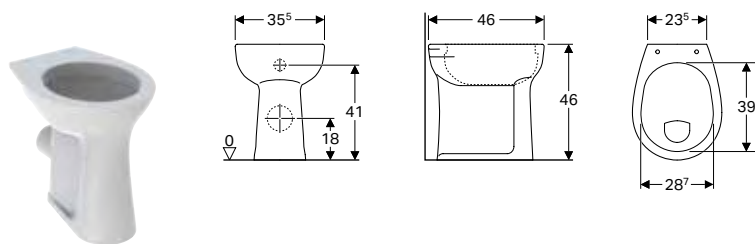

Účely použitia

- Pre podomietkové splachovacie nádržky
- Pre nízko, stredne vysoko a vysoko položené nadomietkové splachovacie nádržky
- Pre tlakový splachovač

Vlastnosti

- Stojacie na podlahe
- WC s plochým splachovaním
- So splachovacím okrajom
- Trieda 1, plné množstvo 6 l, podľa EN 997
- Vodorovný odtok
- Zväčšená výška sedadla

Technické údaje

Materiál	Sanitárna keramika
----------	--------------------

Č. vyr.	Povrch/farba	B [cm]	H [cm]	T [cm]
211105000	Biela	35,5	46	46
211105600	KeraTect / Biela	35,5	46	46

K dispozícii od júl 2019

Nutné objednať dodatočne

- WC sedadlo s krytom WC alebo WC sedadlo

Pisoáre

Pisoáre

Pisoár Geberit Aller, prítok zozadu, odtok dozadu

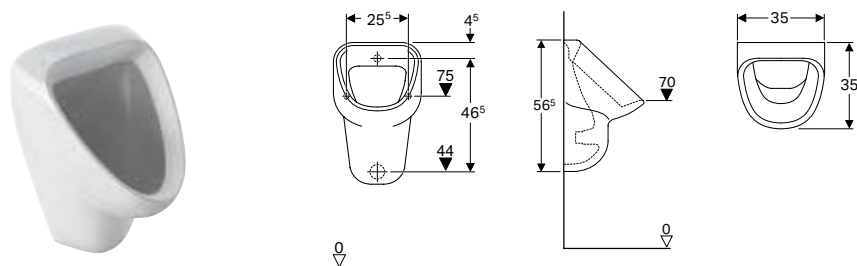

Účely použitia

- Pre inštalácie pisoárov s prívodom zozadu a odtokom dozadu
- Pre integrované a podomietkové ovládania splachovania pisoárov
- Pre prevádzku s automatickým úsporným splachovaním

Vlastnosti

- Závesné
- So splachovacím okrajom
- Zápachová uzávierka skrytá

Technické údaje

Materiál	Sanitárna keramika
----------	--------------------

Č. vyr.	Povrch/farba	B [cm]	H [cm]	T [cm]	Prívod	Odtok	Označenie cieľa
236500000	Biela	35	56,5	35	Vzadu	Dozadu	Nie
236500600	KeraTect / Biela	35	56,5	35	Vzadu	Dozadu	Nie
236520000	Biela	35	56,5	35	Vzadu	Dozadu	Sviečka
236520600	KeraTect / Biela	35	56,5	35	Vzadu	Dozadu	Sviečka

Nutné objednať dodatočne

- Vtokové hrdlo Geberit pre pisoáre → str. 205
- Pripevňovacia súprava pre pisoáre Geberit Group → str. 205

Príslušenstvo

- Prehľad príslušenstva – pisoáre



- Vtokový spájací prvok Geberit pre pisoáre Geberit nie je potrebný, pokiaľ sa pisoár inštaluje pomocou inštaláčného prvku Geberit

Pisoár Geberit Aller, prítok zhora, odtok dozadu alebo nadol

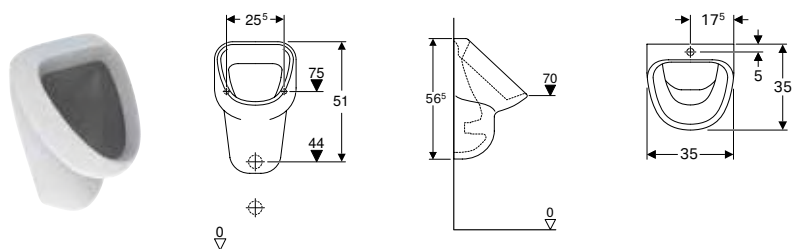

Účely použitia

- Pre inštalácie pisoárov s prívodom zhora a odtokom dozadu alebo nadol
- Pre nadomietkové ovládania splachovania pisoárov
- Pre prevádzku s automatickým úsporným splachovaním

Vlastnosti

- Závesné
- So splachovacím okrajom
- Zápachová uzávierka skrytá

Technické údaje

Materiál	Sanitárna keramika
----------	--------------------

Č. výr.	Povrch/farba	B [cm]	H [cm]	T [cm]	Prívod	Odtok
236600000	Biela	35	56,5	35	Hore	Dozadu alebo nadol
236600600	KeraTect / Biela	35	56,5	35	Hore	Dozadu alebo nadol

Nutné objednať dodatočne

- Zápachová uzávierka pre pisoár
- Pripevňovacia súprava pre pisoáre Geberit Group → str. 205

Príslušenstvo

- Prehľad príslušenstva – pisoáre

Pisoár Geberit Centaurus, hybridná prevádzka, prítok zozadu, odtok dozadu alebo nadol

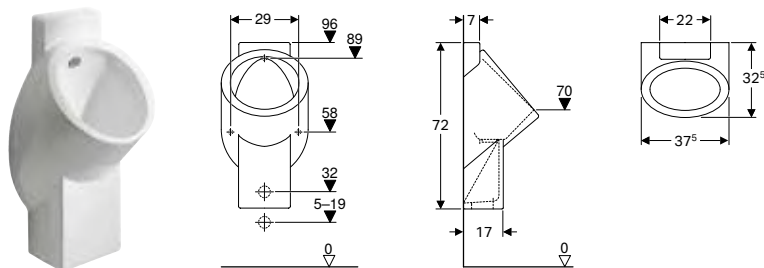

Účely použitia

- Pre inštalácie pisoárov s prívodom zozadu a odtokom dozadu alebo nadol
- Pre hybridnú prevádzku
- Pre prevádzku s automatickým úsporným splachovaním

Technické údaje

Materiál	Sanitárna keramika
----------	--------------------

Vlastnosti

- Závesné
- Bez splachovacieho okraja
- Skrytý odtok
- Skryté upevnenie

Rozsah dodávky

- Pripevňovací materiál pre pisoár
- Splachovacia jednotka
- Dištančné podložky
- Odtoková súprava

Č. výr.	Povrch/farba	B [cm]	H [cm]	T [cm]	Prívod	Odtok
236450600	KeraTect / Biela	37,5	72	32,5	Vzadu	Dozadu alebo nadol

Príslušenstvo

- Prehľad príslušenstva – pisoáre

Bezvodný pisoár Geberit Centaurus, odtok dozadu alebo nadol

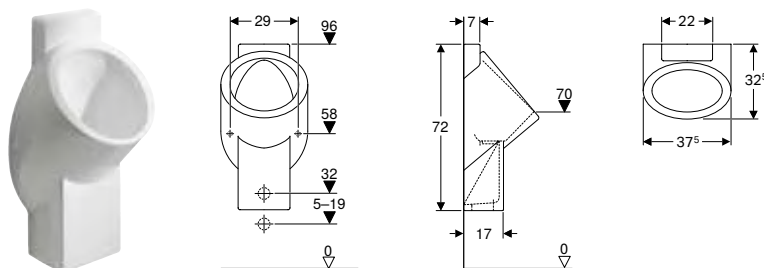

Účely použitia

- Pre inštalácie pisoárov s prívodom zozadu a odtokom dozadu alebo nadol
- Pre bezvodnú prevádzku

Technické údaje

Materiál	Sanitárna keramika
----------	--------------------

Vlastnosti

- Závesné
- Bez splachovacieho okraja
- Skrytý odtok
- Skryté upevnenie

Rozsah dodávky

- Pripevňovací materiál pre pisoár
- Dištančné podložky
- Odtoková súprava

Č. výr.	Povrch/farba	B [cm]	H [cm]	T [cm]	Odtok
236400600	KeraTect / Biela	37,5	72	32,5	Dozadu alebo nadol

Príslušenstvo

- Prehľad príslušenstva – pisoáre

Príslušenstvo

Novinka

Vtokové hrdlo Geberit pre pisoáre



Účely použitia

- Pre tlakový splachovač

Č. výr.

521005000

K dispozícii od júl 2019

Novinka

Pripevňovacia súprava Geberit pre pisoár, Kerafix



Rozsah dodávky

- Súprava pozostávajúca z 2 kusov

Č. výr.

Povrch/farba

551070000

Pochrómované

551075000

Biela

K dispozícii od júl 2019

Novinka

Pripevňovacia súprava pre pisoáre Geberit Group



Rozsah dodávky

- Súprava pozostávajúca z 2 kusov

Č. výr.

Povrch/farba

521011000

Pochrómované

521015000

K dispozícii od júl 2019

Odtokové sitko Geberit Aller, pre pisoár



Účely použitia

- Pre pisoáre so splachovaním

Technické údaje

Materiál	Ušľachtilá oceľ
----------	-----------------

Č. výr.

Povrch/farba

510400000

Ušľachtilá oceľ

Vlastnosti

- Nehrdzavejúce

Ďalšie výrobky

Prípojky zariadení
Odtokové súpravy pre umývadlá a bidety

Prípevňovacia súprava Geberit Centaurus, pre renováciu pisoárov



Účely použitia

- Pre renovácie a prestavby

Rozsah dodávky

- Súprava pozostávajúca z 2 kusov

Č. v.ýr.

554015000

Revízny uzáver Geberit Centaurus, pre pisoár



Technické údaje

Materiál	Ušľachtilá oceľ
----------	-----------------

Č. v.ýr. Povrch/farba

500210000 Ušľachtilá oceľ

Prípojky zariadení

Odtokové súpravy pre umývadlá a bidety

Novinka

Ventilový kryt Geberit pre umývadlovú prípojku Clou

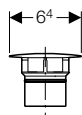

Účely použitia

- Pre umývadlové prípojky Geberit s integrovaným prepacom

Č. v.ýr. Povrch/farba

Materiál

241.993.01.1 Biela

Sanitárna keramika

K dispozícii od júl 2019

Viacúčelové umývadlo

Príslušenstvo

Novinka

Súprava montážnej konzoly Geberit



Vlastnosti

- S nastavovacími podpernými podložkami

Rozsah dodávky

- Súprava pozostávajúca z 2 kusov

Č. výr.

L
[cm]

500250000

35

500260000

45

K dispozícii od júl 2019

Nutné objednať dodatočne

- Pripevňovací materiál

Dodatok

Skratky	210
Informácie, pokyny a opatrenia týkajúce sa nebezpečných látok	212
Register	217





Skratky



Skratky	Popis
a	Čiastkový rozmer (cm)
A	Výčnelok (cm)
a1	Čiastkový rozmer (cm)
A1	Výčnelok (cm)
A ²	prierezová plocha (cm ²)
AB	Oblasť pripojenia (mm)
AB1	Oblasť pripojenia (mm)
AB2	Oblasť pripojenia (mm)
AD	Vzdialenosť pripojenia (cm)
AD1	Vzdialenosť pripojenia (cm)
arc	uhol (°)
b	Čiastkový rozmer (cm)
B	Šírka (cm)
B1	Šírka (cm)
B2	Šírka (cm)
B3	Šírka (cm)
B4	Šírka (cm)
c	Priemer otvoru pre prírubu (mm)
D	Vonkajší priemer (cm)
d, ø	Vonkajší priemer (mm)
D1	Vonkajší priemer (cm)
d1, ø	Vonkajší priemer (mm)
d2, ø	Vonkajší priemer (mm)
d3, ø	Vonkajší priemer (mm)
da	Vonkajší priemer rúry (mm)
di, ø	Vnútorňý priemer (mm)
di1, ø	Vnútorňý priemer (mm)
DN	Menovitá svetlosť
DN	Menovitá svetlosť
DN / OD	Menovitá šírka
E	Hĺbka zasunutia (cm)
E1	Hĺbka zasunutia (cm)
G	Rúrový závit (")
G1	Rúrový závit (")
G2	Rúrový závit (")
h	Výška, čiastkový rozmer (cm)
H	Výška (cm)
h1	Výška, čiastkový rozmer (cm)
H1	Výška (cm)
H2	Výška (cm)
h2	Výška, čiastkový rozmer (cm)
H3	Výška (cm)
h3	Výška, čiastkový rozmer (cm)
IK	Dĺžka upnutia skrutky (cm)
K	Maximálne skrútenie (cm)
k	Priemer otvoru pre prírubu (mm)



Skratky	Popis
K1	Maximálne skrútenie (cm)
K2	Maximálne skrútenie (cm)
K3	Maximálne skrútenie (cm)
KL	Dĺžka kábla (cm)
Ks	maximálne skrútenie pri zváraní natupo (cm)
Ks1	maximálne skrútenie pri zváraní natupo (cm)
Ks2	maximálne skrútenie pri zváraní natupo (cm)
Ks3	maximálne skrútenie pri zváraní natupo (cm)
Ks4	maximálne skrútenie pri zváraní natupo (cm)
Ks5	maximálne skrútenie pri zváraní natupo (cm)
Ks6	maximálne skrútenie pri zváraní natupo (cm)
L	Dĺžka (m)
l	Dĺžka, čiastkový rozmer (cm)
L	Dĺžka (cm)
L1	Dĺžka (cm)
l1	Dĺžka, čiastkový rozmer (cm)
l2	Dĺžka, čiastkový rozmer (cm)
L2	Dĺžka (cm)
l3	Dĺžka, čiastkový rozmer (cm)
L3	Dĺžka (cm)
La	Dĺžkové roztiahnutie (cm)
m	Priemer otvoru na skrutku (mm)
M	Metrický závit (mm)
Menovité napätie	sieťová frekvencia
n	Počet skrutiek pripojenia prírubou (ks)
PN	Menovitý tlak (bar)
r	Polomer (cm)
R	Kuželovitý vonkajší závit (")
R1	Kuželovitý vonkajší závit (")
Rg	Kruhový závit (")
Rp	Kuželovitý vnútorňý závit rúry (")
Rp1	Kuželovitý vnútorňý závit rúry (")
Rp2	Kuželovitý vnútorňý závit rúry (")
s	Hrúbka steny (mm)
S	Séria rúr
s ISO	Hrúbka steny (pre etikety) (mm)
s1	Hrúbka steny (mm)
SW	Veľkosť kľúča (mm)
T	Hĺbka (cm)
T1	Hĺbka (cm)
T2	Hĺbka (cm)
T3	Hĺbka (cm)
T4	Hĺbka (cm)
T5	Hĺbka (cm)
UNC	inch thread
V	Rozsah merania, objemový prietok (l)



Skratky	Popis
X	Dĺžka nohy / rozmer L (cm)
X1	Dĺžka nohy / rozmer L (cm)
X2	Dĺžka nohy / rozmer L (cm)
X3	Dĺžka nohy / rozmer L (cm)
X4	Dĺžka nohy / rozmer L (cm)
X5	Dĺžka nohy / rozmer L (cm)
X6	Dĺžka nohy / rozmer L (cm)
Z	Rozmer Z (cm)
Z1	Rozmer Z (cm)
Z2	Rozmer Z (cm)
Z3	Rozmer Z (cm)
Z4	Rozmer Z (cm)
Z5	Rozmer Z (cm)
Z6	Rozmer Z (cm)

Informácie, pokyny a opatrenia týkajúce sa nebezpečných látok

Nebezpečná látka	Symbol nebezpečenstva	Signálne slovo	Upozornenia a opatrenia
Osviežovač vzduchu s citrónovou vôňou		Pozor	<p>Obsahuje:</p> <ul style="list-style-type: none"> citrál (číslo CAS 5392-40-5) <p>Upozornenie na nebezpečenstvo:</p> <ul style="list-style-type: none"> H317 - Môže vyvolať alergickú kožnú reakciu. <p>Bezpečnostné pokyny:</p> <ul style="list-style-type: none"> P272 - Je zakázané vynieť kontaminovaný pracovný odev z pracoviska. P280 - Noste ochranné rukavice. P302 + P352 - PRI KONTAKTE S POKOŽKOU: Umyte veľkým množstvom vody. P333 + P313 - Ak sa prejaví podráždenie pokožky alebo sa vytvoria vyrážky: Vyhľadajte lekársku pomoc/starostlivosť. P362 + P364 - Kontaminovaný odev vyzlečte a pred ďalším použitím vyperte. <p>Pokyn týkajúci sa likvidácie:</p> <ul style="list-style-type: none"> P501 - Zneškodnite obsah/nádobu na autorizovanom mieste zberu odpadu.
Špeciálne lepidlo Tangit PVC-U	   	Nebezpečenstvo	<p>Obsahuje:</p> <ul style="list-style-type: none"> tetrahydrofurán (číslo CAS 109-99-9) butanón (číslo CAS 78-93-3) cyklohexanón (číslo CAS 108-94-1) <p>Upozornenia na nebezpečenstvá:</p> <ul style="list-style-type: none"> H225 - Veľmi horľavá kvapalina a pary. H315 - Dráždi kožu. H318 - Spôsobuje vážne poškodenie očí. H335 - Môže spôsobiť podráždenie dýchacích ciest. H336 - Môže spôsobiť ospalosť alebo závraty. H351 - Podozrenie, že spôsobuje rakovinu. <p>Bezpečnostné pokyny:</p> <ul style="list-style-type: none"> P102 - Uchovávať mimo dosahu detí. P210 - Uchovávať mimo dosahu tepla, horúcich povrchov, iskier, otvoreného ohňa a iných zdrojov zapálenia. Nefajčite. P260 - Nevdychujte hmlu/pary. P271 - Používajte iba na voľnom priestranstve alebo v dobre vetranom priestore. P280 - Noste ochranné rukavice/ochranné okuliare. P305 + P351 + P338 - PO ZASIAHNUTÍ OČÍ: Niekoľko minút ich opatrne vyplachujte vodou. Ak používate kontaktné šošovky a je to možné, odstráňte ich. Pokračujte vo vyplachovaní. P310 - Okamžite volajte TOXIKOLOGICKÉ INFORMAČNÉ CENTRUM/lekára. <p>Pokyny na likvidáciu:</p> <ul style="list-style-type: none"> P501 - Zneškodnite obsah/nádobu v súlade s miestnymi úradnými ustanoveniami. <p>Do zberne odpadov možno odovzdať iba kompletne vyprázdnené obaly, ktoré neobsahujú výpary rozpúšťadiel.</p> <p>Európsky kód odpadu (Európsky katalóg odpadov): 080409</p>

Nebezpečná látka	Symbol nebezpečenstva	Signálne slovo	Upozornenia a opatrenia
<p>Čistiaci prostriedok pre dýzy Geberit AquaClean, od 2018</p> <p>NEW</p>		<p>Pozor</p>	<p>Obsahuje:</p> <ul style="list-style-type: none"> • menej ako 5 % neiónových tenzidov, amfotérnych tenzidov • konzervačné látky (metylizotiazolín, benzotiazolinón) <p>Upozornenie na nebezpečenstvo:</p> <ul style="list-style-type: none"> • H319 - Spôsobuje vážne podráždenie očí. <p>Bezpečnostné pokyny:</p> <ul style="list-style-type: none"> • P102 - Uchovávať mimo dosahu detí. • P305 + P351 + P338 - PO ZASIAHNUTÍ OČÍ: Niekoľko minút ich opatrne vyplachujte vodou. Ak používate kontaktné šošovky a je to možné, odstráňte ich. Pokračujte vo vyplachovaní.
<p>Čistiaci prostriedok pre dýzy Geberit AquaClean, do 2017</p>		<p>Pozor</p>	<p>Obsahuje:</p> <ul style="list-style-type: none"> • menej ako 5 % neiónových tenzidov, amfotérnych tenzidov • kyselina citrónová (číslo CAS 5949-29-1) <p>Upozornenie na nebezpečenstvo:</p> <ul style="list-style-type: none"> • H319 - Spôsobuje vážne podráždenie očí. <p>Bezpečnostné pokyny:</p> <ul style="list-style-type: none"> • P102 - Uchovávať mimo dosahu detí. • P305 + P351 + P338 - PO ZASIAHNUTÍ OČÍ: Niekoľko minút ich opatrne vyplachujte vodou. Ak používate kontaktné šošovky a je to možné, odstráňte ich. Pokračujte vo vyplachovaní.
<p>Čistiaci prostriedok Geberit AquaClean</p>		<p>Pozor</p>	<p>Obsahuje:</p> <ul style="list-style-type: none"> • menej ako 5 % aniónových tenzidov, neiónových tenzidov • kyselina citrónová (číslo CAS 77-92-9) <p>Upozornenie na nebezpečenstvo:</p> <ul style="list-style-type: none"> • H319 - Spôsobuje vážne podráždenie očí. <p>Bezpečnostné pokyny:</p> <ul style="list-style-type: none"> • P102 - Uchovávať mimo dosahu detí. • P305 + P351 + P338 - PO ZASIAHNUTÍ OČÍ: Niekoľko minút ich opatrne vyplachujte vodou. Ak používate kontaktné šošovky a je to možné, odstráňte ich. Pokračujte vo vyplachovaní.

Nebezpečná látka	Symbol nebezpečenstva	Signálne slovo	Upozornenia a opatrenia
<p>Minerálna zaliievacia hmota Geberit FSH 90</p>		<p>Nebezpečenstvo</p>	<p>Obsahuje:</p> <ul style="list-style-type: none"> • Portlandský cement (číslo CAS 65997-15-1) <p>Upozornenia na nebezpečenstvá:</p> <ul style="list-style-type: none"> • H315 - Dráždi kožu. • H318 - Spôsobuje vážne poškodenie očí. • H335 - Môže spôsobiť podráždenie dýchacích ciest. <p>Bezpečnostné pokyny:</p> <ul style="list-style-type: none"> • P101 - Ak je potrebná lekárska pomoc, majte k dispozícii obal alebo etiketu výrobku. • P102 - Uchovávajte mimo dosahu detí. • P103 - Pred použitím si prečítajte etiketu. • P261 - Zabráňte vdychovaniu prachu. • P305 + P351 + P338 - PO ZASIAHNUTÍ OČÍ: Niekoľko minút ich opatrne vyplachujte vodou. Ak používate kontaktné šošovky a je to možné, odstráňte ich. Pokračujte vo vyplachovaní. • P310 - Okamžite volajte TOXIKOLOGICKÉ INFORMAČNÉ CENTRUM/lekára. • P321 - Odborné ošetrenie: <ul style="list-style-type: none"> – Po vdýchnutí: Pri strate vedomia sa musí postihnúť osoba pri uložení a preprave nachádzať v stabilnej polohe na boku. Zabezpečte prívod čerstvého vzduchu. Pri ťažkostiach vyhľadajte lekársku pomoc. – Po kontakte s pokožkou: Okamžite umyte pomocou vody a mydla a dôkladne opláchnite. – Po požití: Nevyvolávajte zvracanie a okamžite vyhľadajte lekársku pomoc. • P405 - Uchovávajte uzamknuté. <p>Iné nebezpečenstvá: Výrobok pri zmiešaní s vodou reaguje výrazne alkalicky.</p> <p>Pokyn týkajúci sa likvidácie:</p> <ul style="list-style-type: none"> • P501 - Zneškodnite obsah/nádobu v súlade s miestnymi úradnými ustanoveniami.
<p>Špeciálne lepidlo Tangit ABS</p>		<p>Nebezpečenstvo</p>	<p>Obsahuje:</p> <ul style="list-style-type: none"> • butanón (číslo CAS 78-93-3) • n-butylacetát (číslo CAS 123-86-4) <p>Upozornenia na nebezpečenstvá:</p> <ul style="list-style-type: none"> • H225 - Veľmi horľavá kvapalina a pary. • H319 - Spôsobuje vážne podráždenie očí. • H336 - Môže spôsobiť ospalosť alebo závraty. • EUH066 - Opakovaná expozícia môže spôsobiť vysušenie alebo popraskanie pokožky. <p>Bezpečnostné pokyny:</p> <ul style="list-style-type: none"> • P102 - Uchovávajte mimo dosahu detí. • P210 - Uchovávajte mimo dosahu tepla, horúcich povrchov, iskier, otvoreného ohňa a iných zdrojov zapálenia. Nefajčite. • P260 - Nevdychujte hmlu/pary. • P271 - Používajte iba na voľnom priestranstve alebo v dobre vetranom priestore. • P280 - Noste ochranné okuliare. • P305 + P351 + P338 - PO ZASIAHNUTÍ OČÍ: Niekoľko minút ich opatrne vyplachujte vodou. Ak používate kontaktné šošovky a je to možné, odstráňte ich. Pokračujte vo vyplachovaní. <p>Pokyny na likvidáciu:</p> <ul style="list-style-type: none"> • P501 - Zneškodnite obsah/nádobu v súlade s miestnymi úradnými ustanoveniami. <p>Európsky kód odpadu (Európsky katalóg odpadov): 080409</p>

Nebezpečná látka	Symbol nebezpečenstva	Signálne slovo	Upozornenia a opatrenia
<p>Micropur Forte MF, tekutý (vodný konzervačný prostriedok pre hygienický filter Geberit)</p>		<p>-</p>	<p>Obsahuje:</p> <ul style="list-style-type: none"> roztok chlórnanu sodného (číslo CAS 7681-52-9) striebro (číslo CAS 7440-22-4) dusičnan sodný < 0,1 % (číslo CAS 7631-99-4) <p>Upozornenie na nebezpečenstvo:</p> <ul style="list-style-type: none"> H411 - Toxický pre vodné organizmy, s dlhodobými účinkami. <p>Bezpečnostné pokyny:</p> <ul style="list-style-type: none"> P102 - Uchovávať mimo dosahu detí. P273 - Zabráňte uvoľneniu do životného prostredia. P391 - Zozbierajte uniknutý produkt. <p>Pokyny na likvidáciu:</p> <ul style="list-style-type: none"> P501 - Zneškodnite obsah/nádobu v súlade s miestnymi úradnými ustanoveniami.
<p>Odvápňovací prostriedok Geberit AquaClean</p>		<p>Pozor</p>	<p>Obsahuje:</p> <ul style="list-style-type: none"> kyselina fosforečná (číslo CAS 7664-38-2) kyselina chlorovodíková (číslo CAS 7647-01-0) <p>Upozornenia na nebezpečenstvá:</p> <ul style="list-style-type: none"> H315 - Dráždi kožu. H319 - Spôsobuje vážne podráždenie očí. <p>Bezpečnostné pokyny:</p> <ul style="list-style-type: none"> P102 - Uchovávať mimo dosahu detí. P280 - Noste ochranné rukavice/ochranné okuliare. P302 + P352 - PRI KONTAKTE S POKOŽKOU: Umyte veľkým množstvom vody a mydla. P305 + P351 + P338 - PO ZASIAHNUTÍ OČÍ: Niekoľko minút ich opatrne vyplachujte vodou. Ak používate kontaktné šošovky a je to možné, odstráňte ich. Pokračujte vo vyplachovaní. P332 + P313 - Ak sa objaví podráždenie pokožky: Vyhľadajte lekársku pomoc/starostlivosť. P337 + P313 - Ak podráždenie očí pretrváva: Vyhľadajte lekársku pomoc/starostlivosť. <p>Pokyny na likvidáciu:</p> <p>Očistené prázdne obaly bez zvyškov obsahu možno odovzdať do zberne odpadov.</p>
<p>WC bloky DropIn blue</p>		<p>Pozor</p>	<p>Obsahuje:</p> <ul style="list-style-type: none"> kyselina benzénsulfónová, alkylderiváty C10-13-, sodné soli (číslo CAS 68411-30-3) monoetanolamid kokosového tuku (číslo CAS 90622-77-8) borovicový olej 99 ≤ 2,5 % <p>Upozornenia na nebezpečenstvá:</p> <ul style="list-style-type: none"> H315 - Dráždi kožu. H319 - Spôsobuje vážne podráždenie očí. H412 - Škodlivý pre vodné organizmy, s dlhodobými účinkami. <p>Bezpečnostné pokyny:</p> <ul style="list-style-type: none"> P101 - Ak je potrebná lekárska pomoc, majte k dispozícii obal alebo etiketu výrobku. P102 - Uchovávať mimo dosahu detí. P280 - Noste ochranné rukavice/ochranné okuliare. P305 + P351 + P338 - PO ZASIAHNUTÍ OČÍ: Niekoľko minút ich opatrne vyplachujte vodou. Ak používate kontaktné šošovky a je to možné, odstráňte ich. Pokračujte vo vyplachovaní. P314 - Ak pociťujete zdravotné problémy, vyhľadajte lekársku pomoc/starostlivosť. <p>Pokyny na likvidáciu:</p> <p>Menšie množstvá môžete zriediť s dostatočným množstvom vody a spláchnuť. Väčšie množstvá je potrebné zlikvidovať v zmysle miestnych úradných predpisov.</p>

Nebezpečná látka	Symbol nebezpečenstva	Signálne slovo	Upozornenia a opatrenia
<p>Vonné sitko pre pisoáre Geberit</p>		<p>Pozor</p>	<p>Obsahuje:</p> <ul style="list-style-type: none"> • 3-(3,4-metylén-dioxyfenyl)-2-metylpropanál (číslo CAS 1205-17-0) • benzylsalicylát (číslo CAS 118-58-1) • (R)-p-menta-1,8-dién (číslo CAS 5989-27-5) • linalool (číslo CAS 78-70-6) • 1-(2,6,6-trimetyl-3-cyklohexén-1-yl)-2-butén-1-ón (číslo CAS 57378-68-4) • tetrametyl-4-metylénheptán-2-ón (číslo CAS 81786-75-6) • reakčná zmes zložená z: 1-(1,2,3,4,5,6,7,8-oktahydro-2,3,8,8-tetrametyl-2-naftyl)etán-1-ón a 1-(1,2,3,4,6,7,8,8a-oktahydro-2,3,8,8-tetrametyl-2-naftyl)etán-1-ón a 1-(1,2,3,5,6,7,8,8a-oktahydro-2,3,8,8-tetrametyl-2-naftyl)etán-1-ón (číslo CAS 54464-57-2) <p>Upozornenia na nebezpečenstvá:</p> <ul style="list-style-type: none"> • H 317 - Môže vyvolať alergickú kožnú reakciu. • H412 - Škodlivý pre vodné organizmy, s dlhodobými účinkami. <p>Bezpečnostné pokyny:</p> <ul style="list-style-type: none"> • P261 - Zabráňte vdychovaniu pár, aerosólov. • P273 - Zabráňte uvoľneniu do životného prostredia. • P280 - Noste ochranné rukavice. • P302 + P352 - PRI KONTAKTE S POKOŽKOU: Umyte veľkým množstvom vody. • P333 + P313 - Ak sa prejaví podráždenie pokožky alebo sa vytvoria vyrážky: Vyhľadajte lekársku pomoc/starostlivosť. <p>Pokyny na likvidáciu:</p> <ul style="list-style-type: none"> • P501 - Zneškodnite obsah/nádobu v súlade s miestnymi úradnými ustanoveniami.

Register

Položka č.	Strana	Položka č.	Strana	Položka č.	Strana	Položka č.	Strana
115.322.11.1	152	124736000	98	131.199.11.1	188	147.033.21.1	159
115.324.SI.1	152	124736600	98	131.201.SI.5	182	147.034.00.1	160
115.324.SJ.1	152	124836000	98	131.201.SJ.5	182	147.035.00.1	161
115.328.SI.1	151	124836600	98	131.201.SQ.5	182	147.036.00.1	161
115.328.SJ.1	151	125400600	86	131.201.TG.5	182	147.038.SI.1	162
115.329.11.1	151	125440600	85	131.202.SI.5	181	147.038.SJ.1	162
121565000	195	125460600	86	131.202.SJ.5	181	147.039.00.1	159
121565600	195	125465600	86	131.202.SQ.5	181	147.040.00.1	166
121765000	195	125480600	86	131.202.TG.5	181	147.042.11.1	160
121765600	195	125540600	85	131.203.SI.5	180	147.044.00.1	162
123260000	194	131.002.SI.5	179	131.203.SJ.5	180	147.045.00.1	164
123260600	194	131.002.SJ.5	179	131.203.SQ.5	180	201460600	94
123290000	194	131.002.SL.5	179	131.203.TG.5	180	201500000	201
123290600	194	131.002.SQ.5	179	131.221.SI.5	175	201500600	201
124020000	104	131.002.TG.5	179	131.221.SJ.5	175	204000000	125
124020600	104	131.003.SI.5	178	131.221.SQ.5	175	204000600	125
124025000	104	131.003.SJ.5	178	131.221.TG.5	175	204030000	125
124025600	104	131.003.SL.5	178	131.222.SI.5	173	204030600	125
124050000	105	131.003.SQ.5	178	131.222.SJ.5	173	204060000	124
124050600	105	131.003.TG.5	178	131.222.SQ.5	173	204060600	124
124053000	98	131.011.00.1	189	131.222.TG.5	173	204070000	126
124053600	98	131.012.00.1	190	131.231.SI.5	177	204070600	126
124060000	104	131.013.00.1	185	131.231.SJ.5	177	208580000	138
124060600	104	131.019.00.1	189	131.231.SQ.5	177	211105000	202
124063000	104	131.021.SI.5	174	131.231.TG.5	177	211105600	202
124063600	104	131.021.SJ.5	174	131.233.SI.5	184	221555000	195
124075000	104	131.021.SL.5	174	131.233.SJ.5	184	221555600	195
124075600	104	131.021.SQ.5	174	131.233.SQ.5	184	221556000	195
124078000	104	131.021.TG.5	174	131.233.TG.5	184	221556600	195
124078600	104	131.022.SI.5	172	135430600	86	234000000	127
124090000	104	131.022.SJ.5	172	146.072.11.1	148	234000600	127
124090600	104	131.022.SL.5	172	146.092.11.1	146	235450600	95
124093000	104	131.022.SQ.5	172	146.130.11.2	150	236400600	204
124093600	104	131.022.TG.5	172	146.135.11.1	149	236450600	204
124120000	106	131.031.SI.5	176	146.202.11.1	143	236500000	202
124120600	106	131.031.SJ.5	176	146.202.21.1	143	236500600	202
124150000	105	131.031.SQ.5	176	146.212.11.1	142	236520000	202
124150600	105	131.031.TG.5	176	146.212.21.1	142	236520600	202
124153000	98	131.033.SI.5	183	146.222.11.1	144	236600000	203
124153600	98	131.033.SJ.5	183	146.222.21.1	144	236600600	203
124190000	105	131.033.SQ.5	183	146.272.11.1	147	240.116.00.1	166
124190600	105	131.033.TG.5	183	146.272.FW.1	147	240.625.00.1	167
124195000	105	131.071.21.1	185	146.272.SI.1	147	240.626.00.1	167
124195600	105	131.074.00.1	185	146.272.SJ.1	147	240.635.00.1	164
124550000	107	131.077.00.1	190	146.292.11.1	145	241.993.01.1	206
124550600	107	131.081.11.1	187	146.292.FW.1	145	242.545.00.1	168
124560000	106	131.082.16.1	187	146.292.SI.1	145	242.546.00.1	165
124560600	106	131.084.16.1	186	146.292.SJ.1	145	242.547.00.1	166
124575000	106	131.085.11.1	186	147.020.00.1	158	242.553.00.1	161
124575600	106	131.088.29.1	188	147.030.11.1	158	242.738.00.1	164
124650000	107	131.100.TA.1	190	147.030.21.1	158	242.837.00.1	165
124650600	107	131.102.TA.1	190	147.031.11.1	159	242.839.PO.1	159
124729000	99	131.108.11.1	187	147.031.21.1	159	245460600	87
124729600	99	131.138.00.1	186	147.033.11.1	159	249.801.00.1	163

Položka č.	Strana	Položka č.	Strana	Položka č.	Strana	Položka č.	Strana
250.022.00.1	167	500.515.00.1	72	500.559.JI.1	45	500.609.16.1	19
273240000	194	500.515.01.1	72	500.559.JJ.1	45	500.609.JK.2	19
273240600	194	500.515.43.1	72	500.560.JI.1	48	500.609.JL.2	19
367200000	138	500.516.00.1	72	500.560.JJ.1	48	500.610.01.2	19
388.352.29.1	186	500.516.01.1	72	500.561.JI.1	48	500.610.16.1	19
500.203.00.1	78	500.516.43.1	72	500.561.JJ.1	48	500.610.JK.2	19
500.204.00.1	78	500.517.00.1	73	500.562.JI.1	46	500.610.JL.2	19
500.205.00.1	132	500.517.01.1	73	500.562.JJ.1	46	500.611.01.2	19
500.206.00.1	134	500.517.43.1	73	500.563.JI.1	46	500.611.16.1	19
500.207.00.1	133	500.518.00.1	74	500.563.JJ.1	46	500.611.JK.2	19
500.257.00.1	131	500.518.01.1	74	500.564.JI.1	47	500.611.JL.2	19
500.258.00.1	131	500.518.43.1	74	500.564.JJ.1	47	500.612.01.2	19
500.273.00.1	131	500.519.00.1	78	500.565.JI.1	47	500.612.16.1	19
500.276.00.1	64	500.520.00.1	77	500.565.JJ.1	47	500.612.JK.2	19
500.277.00.1	64	500.521.00.1	78	500.566.JI.1	45	500.612.JL.2	19
500.278.00.1	64	500.522.00.1	78	500.566.JJ.1	45	500.613.01.2	21
500.279.00.1	64	500.523.00.1	79	500.567.JI.1	46	500.613.16.1	21
500.346.00.1	75	500.524.00.1	80	500.567.JJ.1	46	500.613.JK.2	21
500.346.01.1	75	500.525.00.1	79	500.568.JI.1	46	500.613.JL.2	21
500.346.43.1	75	500.526.00.1	78	500.568.JJ.1	46	500.614.01.2	20
500.347.00.1	75	500.527.00.1	78	500.569.JI.1	49	500.614.16.1	20
500.348.00.1	75	500.528.01.1	62	500.569.JJ.1	49	500.614.JK.2	20
500.348.43.1	75	500.529.01.1	62	500.570.JI.1	50	500.614.JL.2	20
500.500.01.1	80	500.530.01.1	62	500.570.JJ.1	50	500.615.01.2	20
500.501.01.1	81	500.531.01.1	62	500.571.JI.1	51	500.615.16.1	20
500.502.00.1	68	500.532.01.1	62	500.571.JJ.1	51	500.615.JK.2	20
500.502.01.1	68	500.533.01.1	63	500.572.JI.1	50	500.615.JL.2	20
500.502.43.1	68	500.534.01.1	63	500.572.JJ.1	50	500.616.01.2	20
500.503.00.1	75	500.535.01.1	63	500.573.39.1	51	500.616.16.1	20
500.503.01.1	75	500.536.01.1	63	500.582.00.1	132	500.616.JK.2	20
500.503.43.1	75	500.537.01.1	81	500.583.00.1	132	500.616.JL.2	20
500.504.00.1	77	500.538.01.1	55	500.584.00.1	131	500.617.01.2	28
500.504.01.1	77	500.539.01.1	54	500.585.00.1	131	500.617.16.1	28
500.504.43.1	77	500.540.01.1	53	500.586.00.1	130	500.617.JK.2	28
500.505.00.1	69	500.541.01.1	38	500.587.00.1	130	500.617.JL.2	28
500.505.01.1	69	500.542.01.1	40	500.588.00.1	130	500.618.01.2	25
500.505.43.1	69	500.543.01.1	41	500.589.00.1	130	500.618.16.1	25
500.506.00.1	70	500.544.01.1	38	500.592.00.1	135	500.618.JK.2	25
500.506.01.1	70	500.545.01.1	39	500.593.00.1	134	500.618.JL.2	25
500.506.43.1	70	500.546.01.1	39	500.594.00.1	135	500.619.01.2	23
500.507.00.1	76	500.547.01.1	38	500.600.01.2	30	500.619.16.1	23
500.507.01.1	76	500.548.01.1	39	500.600.01.8	30	500.619.JK.2	23
500.507.43.1	76	500.549.01.1	39	500.601.01.2	32	500.619.JL.2	23
500.508.00.1	69	500.550.01.1	62	500.601.01.8	32	500.620.01.2	9
500.508.01.1	69	500.551.01.1	63	500.602.01.2	31	500.620.01.8	9
500.508.43.1	69	500.552.01.1	63	500.602.01.8	31	500.621.01.2	9
500.509.00.1	70	500.553.01.1	38	500.604.01.2	31	500.621.01.8	9
500.509.01.1	70	500.554.JI.1	49	500.605.01.2	31	500.622.01.2	9
500.509.43.1	70	500.554.JJ.1	49	500.607.01.2	18	500.622.01.8	9
500.510.01.1	52	500.555.JI.1	44	500.607.16.1	18	500.623.01.2	10
500.512.01.1	53	500.555.JJ.1	44	500.607.JK.2	18	500.623.01.8	10
500.513.00.1	71	500.556.JI.1	45	500.607.JL.2	18	500.624.01.2	10
500.513.01.1	71	500.556.JJ.1	45	500.608.01.2	18	500.624.01.8	10
500.513.43.1	71	500.557.JI.1	45	500.608.16.1	18	500.625.01.2	10
500.514.00.1	71	500.557.JJ.1	45	500.608.JK.2	18	500.625.01.8	10
500.514.01.1	71	500.558.JI.1	48	500.608.JL.2	18	500.626.01.2	10
500.514.43.1	71	500.558.JJ.1	48	500.609.01.2	19	500.626.01.8	10

Položka č.	Strana	Položka č.	Strana	Položka č.	Strana	Položka č.	Strana
500.627.01.2	14	501020000	199	840090000	120	841053000	113
500.627.01.8	14	501030000	199	840092000	120	841054000	113
500.628.01.2	14	501410000	198	840120000	116	841090000	120
500.628.01.8	14	501470000	198	840122000	116	841091000	120
500.629.01.2	11	501480000	198	840137000	122	841092000	120
500.629.01.8	11	501500000	200	840139000	122	841120000	116
500.630.01.2	11	501535000	198	840150000	120	841121000	116
500.630.01.8	11	501550000	198	840152000	120	841122000	116
500.631.01.2	12	501635000	198	840220000	117	841137000	122
500.631.01.8	12	501735000	198	840222000	117	841138000	122
500.632.01.2	12	501825000	198	840237000	122	841139000	122
500.632.01.8	12	501885000	198	840239000	122	841150000	120
500.633.01.2	13	510010000	200	840260000	113	841151000	120
500.633.01.8	13	510040000	198	840262000	113	841152000	120
500.634.01.2	13	510100000	200	840275000	113	841220000	117
500.634.01.8	13	510140000	199	840277000	113	841221000	117
500.635.01.2	8	510400000	205	840290000	113	841222000	117
500.635.01.8	8	521005000	205	840292000	113	841237000	122
500.636.01.2	8	521011000	205	840320000	118	841238000	122
500.636.01.8	8	521015000	205	840322000	118	841239000	122
500.637.01.2	22	551062000	196	840337000	123	841260000	113
500.637.16.1	22	551064000	196	840339000	123	841261000	113
500.637.JK.2	22	551067000	195	840360000	115	841262000	113
500.637.JL.2	22	551070000	205	840362000	115	841275000	113
500.638.01.2	24	551075000	205	840375000	115	841276000	113
500.638.16.1	24	552003000	139	840377000	115	841277000	113
500.638.JK.2	24	552201000	139	840390000	115	841290000	113
500.638.JL.2	24	554005000	196	840392000	115	841291000	113
500.639.01.2	26	554015000	206	840420000	117	841292000	113
500.639.16.1	26	574120000	126	840422000	117	841320000	118
500.639.JK.2	26	574130000	126	840490000	114	841321000	118
500.639.JL.2	26	574950000	127	840492000	114	841322000	118
500.640.01.2	15	575410000	95	840520000	118	841337000	123
500.640.01.8	15	595775000	87	840522000	118	841338000	123
500.641.01.2	15	824001000	93	840537000	123	841339000	123
500.641.01.8	15	824066000	90	840590000	114	841360000	115
500.642.01.2	15	824100000	90	840592000	114	841361000	115
500.642.01.8	15	824101000	90	840720000	123	841362000	115
500.643.01.2	15	824130000	91	840760000	123	841375000	115
500.643.01.8	15	824131000	91	840790000	123	841376000	115
500.644.00.2	27	824160000	92	840960000	123	841377000	115
500.645.00.2	27	824161000	92	840962000	123	841390000	115
500.646.00.2	27	824260000	92	840990000	123	841391000	115
500.647.JK.2	29	824261000	92	840992000	123	841392000	115
500.648.00.2	29	824300000	93	841000000	119	841420000	117
500.649.01.2	28	824340000	93	841001000	119	841421000	117
500.649.16.1	28	824360000	93	841002000	119	841422000	117
500.649.JK.2	28	840000000	119	841028000	121	841490000	114
500.649.JL.2	28	840002000	119	841029000	121	841491000	114
500.657.00.2	29	840028000	121	841030000	121	841492000	114
500.658.00.2	29	840030000	121	841037000	112	841520000	118
500.660.01.2	31	840037000	112	841038000	112	841521000	118
500210000	206	840039000	112	841039000	112	841522000	118
500250000	207	840045000	121	841045000	121	841590000	114
500260000	207	840047000	121	841046000	121	841591000	114
500740000	196	840052000	113	841047000	121	841592000	114
500750000	197	840054000	113	841052000	113	841960000	123

Položka č.	Strana
841961000	123
841962000	123
841990000	123
841991000	123
841992000	123
Y824000000	93
Y824060000	90
Y824061000	90
Y824065000	90
Y824080000	90
Y824081000	90

Geberit Slovensko s.r.o.

Karadžičova 10
82108 Bratislava

T +421 2 4920 3071
sekretariat.sk@geberit.com

www.geberit.sk