

PROSTOROVÝ TERMOSTAT S PODSVÍCENÝM DISPLEJEM

PT22



- vhodný pro všechny typy kotlů
- týdenní program (nastavitelný)
- 6 teplotních změn na každý den
- protizámrazová ochrana
- jednoduchá montáž
- moderní design

• **VELKÝ PŘEHLEDNÝ DISPLEJ**
s intuitivní navigací v češtině

EOB
s.r.o.
ELEKTROBOCK CZ
MADE IN CZECH REPUBLIC

POPIS

PT22 je prostorový digitální termostat s podsvíceným displejem pro automatickou regulaci vytápění. Výhodou je rychlá změna požadované teploty pouhým otočením kolečka a možnost nastavení týdenního programu s 6-ti teplotními změnami na den.

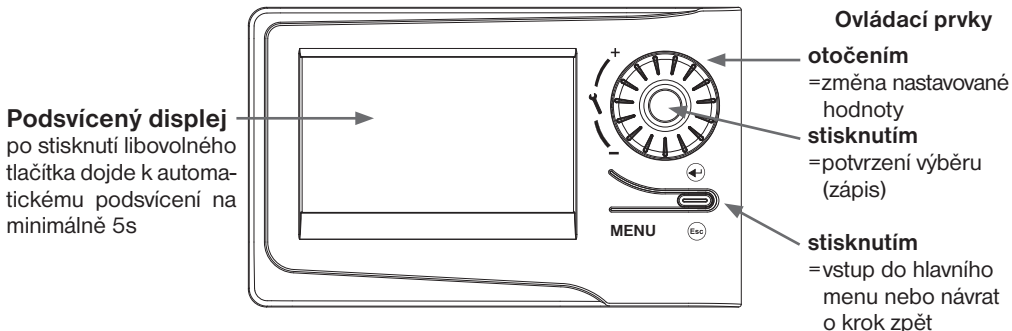

MONTÁŽ A UMÍSTĚNÍ

Termostat instalujte na vhodné místo, kde jeho činnost nebude ovlivněna přímým prouděním teplého vzduchu od topidla, slunečním zářením a jinými rušivými vlivy. Také se vyvarujte montáži na venkovní stěnu. Instalační výška by měla být cca 1.5 m nad zemí. Termostat umístěte do tzv. referenční místnosti, např. obývací pokoj (podle teploty v této místnosti bude docházet ke spínání zdroje tepla).

Montáž smí provádět jen osoba s odpovídající kvalifikací!

Montáž musí být prováděna bez napětí!

- 1) Vypněte hlavní jistič;
- 2) Sejměte ovládací část od spodního krytu přístroje (obr.1).
- 3) Vyštipněte plast uprostřed spodního krytu pro přívod vodičů.
- 4) Protáhněte vodiče vytvořeným otvorem a připojte ke svorkovnici podle schématu.
- 5) Upevněte spodní kryt na instalační krabici pomocí šroubků (obr.2).
- 6) V zadním prostoru ovládací části jsou umístěny baterie. Odstraňte ochranný papírek baterií (při prvním použití), popř. vložte nové baterie viz obr.3.
- 7) Nasadte ovládací část na spodní kryt.
- 8) Zapněte hlavní jistič a otestujte správné zapojení termostatu viz str.5 (TEST).
- 9) Při prvním zapnutí (nebo resetu) se na termostatu objeví nápis "**NASTAVTE HODINY**", nastavte aktuální čas a den podle instrukcí na str.4.

Schéma zapojení:

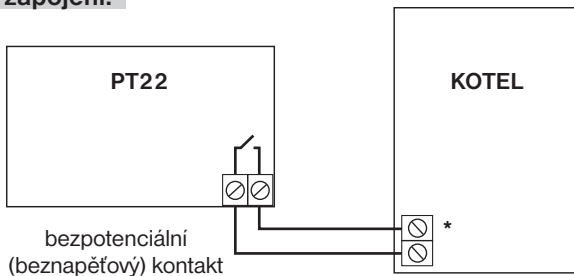

* Svorky pro termostat jsou u každého typu kotle různé značeny, proto dodržujte elektrické připojení doporučené výrobcem kotle!

Obr.1

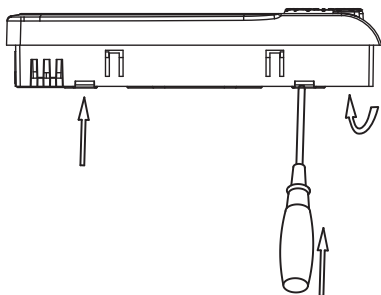

Obr.2

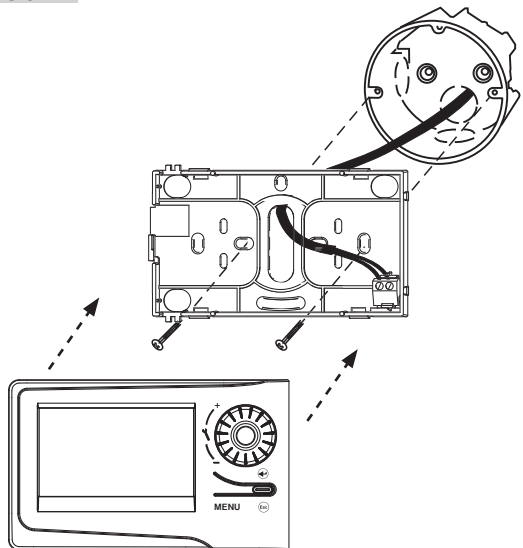

Obr.3

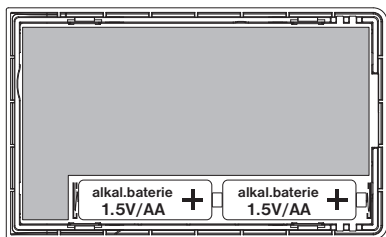

TIPY PRO UŽIVATELE

RYCHLÁ ZMĚNA POŽADOVANÉ TEPLoty

Stiskněte 2x tl. “ \oplus ”, na displeji se rozblíká údaj o požadované teplotě. Otočením tl. “ \setminus ” provedte změnu požadované teploty a stiskněte tl. “ \ominus ”.

V režimu AUTO bude změna trvat do další změny dané programem.

V režimu MANU bude změna trvalá.

VÝMĚNA BATERIÍ

Jakmile se na displeji objeví znak “ \blacksquare ” je nutné provést výměnu baterií.

- 1) Sejměte ovládací část od spodního krytu přístroje (obr.1).
- 2) Provedte výměnu baterií. Dbejte na správnou polaritu, která je vyznačena v prostoru pro baterie (obr.3). Po vyjmutí baterií termostat zachová veškerá nastavení v paměti jen cca 20 s.

Používejte vždy alkalické tužkové baterie **2 x 1,5V typ AA!**

Doporučení: provedte kontrolu baterií před každou topnou sezónou!

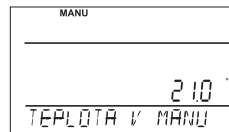

Použité baterie likvidujte v souladu s předpisy pro nakládání s nebezpečnými odpady!

PROVOZNÍ REŽIMY

Prvním stisknutím kteréhokoli tlačítka dojde k aktivaci podsvícení displeje. Dalším krátkým stiskem tl. " **MENU** " vstoupíte do hlavního menu, kde je možný výběr provozních režimů.

AUTO (z výroby nastaven týdenní program viz str.6)

Termostat pracuje podle nastaveného týdenního programu (tento program je možné měnit, podrobný popis viz PROG).

Stiskněte 2 x tl. " **MENU** ", otočením tl. " ↘ " vyberte režim AUTO a potvrďte tl. " ↶ ".

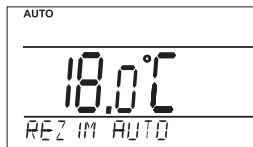

MANU (z výroby nastavena teplota 21°C)

Termostat pracuje podle nastavené teploty až do další ruční změny.

Stiskněte 2 x tl. " **MENU** ", otočením tl. " ↘ " vyberte režim MANU a potvrďte tl. " ↶ ".



OFF (udržuje se nezámrzová teplota 3°C - nelze měnit)

Termostat je vypnutý až do další ruční změny režimu.

Stiskněte 2 x tl. " **MENU** ", otočením tl. " ↘ " vyberte režim OFF a potvrďte tl. " ↶ ".



DOVOLENÁ

Termostat udržuje nastavenou teplotu do nastaveného datumu. Po uplynutí nastavené doby se vrátí automaticky zpět do posledního zvoleného režimu před dovolenou AUTO/ MANU.

Stiskněte 2 x tl. " **MENU** ", otočením tl. " ↘ " vyberte režim  a potvrďte tl. " ↶ ".

Postupně nastavte teplotu, kterou má termostat udržovat během dovolené a datum návratu z dovolené. Otočením tl. " ↘ " proved'íte změnu hodnot a stisknutím tl. " ↶ " vždy potvrďte.

Po nastavení, stiskněte tl. "  " pro návrat do základního zobrazení.

Pozn.: dovolenou je možné kdykoli zrušit výběrem jiného režimu AUTO nebo MANU.

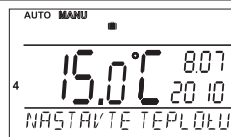

NASTAVENÍ HODIN

Nastavení aktuálního času a datumu.

Stiskněte 2 x tl. " **MENU** ", otočením tl. " ↘ " vyberte režim HODINY a potvrďte tl. " ↶ ".

Otočením tl. " ↘ " proved'íte změnu hodnot a stisknutím tl. " ↶ " vždy potvrďte (nastavovaný údaj vždy bliká, tl. "  " se vrátíte zpět do menu.

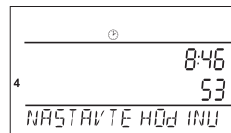
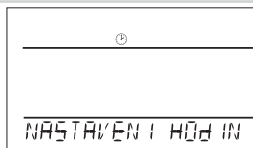

PROG (PROGRAMOVÁNÍ)

Nastavení týdenního programu až s 6-ti změnami na den.

Stisknete 2 x tl. "**MENU**", otočením tl. " \backslash " vyberte režim PROG a potvrďte tl. " \odot ".

Na displeji bliká počet dní pro naprogramování, otočením tl. " \backslash " vyberte jednu z možností (je možné programovat den po dni nebo 1-5=Po-Pá, 6-7=So-Ne a 1-7=Po-Ne) a potvrďte tl. " \odot ".

Rozbliká se **1.čas změny**, otočením tl. " \backslash " nastavte čas a potvrďte tl. " \odot ". K tomuto času nastavte otočením tl. " \backslash " teplotu a opět potvrďte tl. " \odot ". Na LCD se objeví **2.čas změny**. Postupujte stejným způsobem jako u prvního nastavení změn.

Takto je možné nastavit **až 6 teplotních změn na den**. Pro návrat do menu stisknete tl. " Esc ".

Po změně přednastaveného programu překontrolujte zda všechny nastavené změny odpovídají Vaším požadavkům!

Není podmínkou využívat v jednom dni všech šest změn!

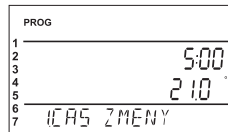
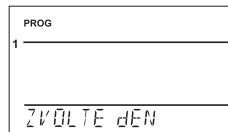
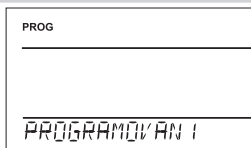

CONST (KONSTANTY)

Nastavení parametrů regulace.

Stisknete 2 x tl. "**MENU**", otočením tl. " \backslash " vyberte režim CONST a potvrďte tl. " \odot ".

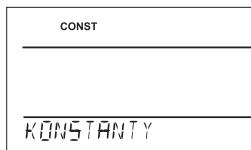

1 CESKY (z výroby nastavena čeština)

Výběr jazyka (CZ/PL/EN/DE).

Otočením tl. " \backslash " vyberte jazyk a potvrďte tl. " \odot ".

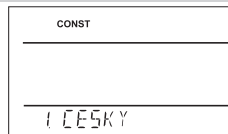

2 HYSTEREZE (z výroby nastavena 0.5°C)

Hystereze lze nastavit **od 0,1 do 6°C**. Např. pokud je hystereze 1°C, požadovaná teplota 20°C, termostat vypne při 20°C a znovu sepne při 19°C.

Otočením tl. " \backslash " nastavte hodnotu a potvrďte tl. " \odot ".

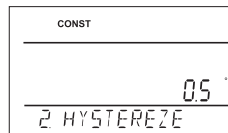

3 TEST

Doporučujeme použít při prvním použití termostatu pro ověření správného připojení!

Otočením tl. " \backslash " se spustí test a dojde k několikanásobnému zapnutí/vypnutí výstupního relé (na LCD se objeví nápisy ZAPNUTO/ VYPNUTO). Tl. " \odot " se zobrazí další konstanta, pro návrat do hlavního menu stisknete tl. " Esc ".

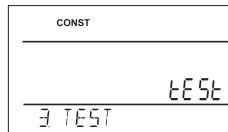

4 VERZE (obnovení továrního nastavení)

Verze firmwaru, pouze informativní údaj.

Pokud dlouze stisknete (cca na 3 s) tl. " Esc ", na LCD se krátce objeví nápis RESET a termostat se vrátí do továrního nastavení!

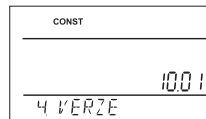

PROSTOROVÝ TERMOSTAT PT22

PT22 je bateriově napájený pokojový termostat. Velký přehledný grafický displej nabízí intuitivní navigaci ve vybraném jazyku (CZ/PL/EN/DE). Podsvícený displej umožňuje ovládání termostatu i za tmy. Díky přednastavenému programu lze PT22, po zapojení a nastavení aktuálního času, ihned používat bez dalšího nastavení.

Vlastnosti:

- ▶ týdenní program s 6-ti teplotními změnami na den (lze měnit)
- ▶ podsvícený displej
- ▶ možnost nastavení HYSTEREZE
- ▶ provozní režimy AUTO/ MANU/ OFF/ DOVOLENÁ
- ▶ rychlá změna požadované teploty
- ▶ automat. přechod ZIMNÍ/LETNÍ čas

Přednastavený TÝDENNÍ program:

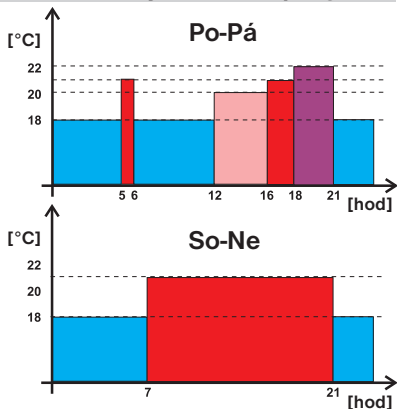

Vysvětlení HYSTEREZE:

Hysterese lze nastavit od 0,1 do 6°C.

Příklad:

Pokud je hysterese 1°C, požadovaná teplota 20°C, termostat vypne při 20°C a znovu sepně při 19°C.

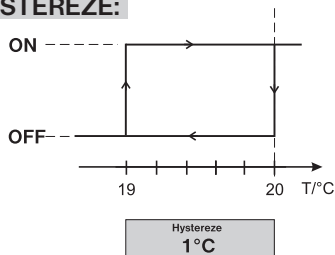

Rozměry:

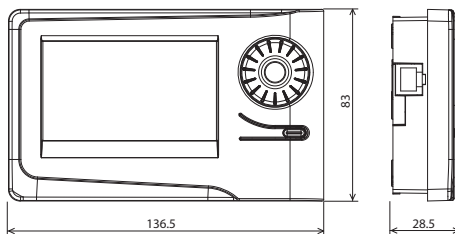

ZÁRUČNÍ LIST

(na výrobek je poskytována záruka 2 roky)

číslo výrobku:	datum prodeje:
	razítko prodejny:
kontroloval:	

Technické parametry

Napájení	2 x 1,5V alkal. baterie typ AA
Počet nastavitelných teplot	na každý den 6 různých teplot
Hysterese	0,1 až 6°C
Minimální program. čas	10 minut
Rozsah nastavitelných teplot	+5°C až 39°C
Nastavení teplot	po 0,5°C
Minimální indikační skok	0,1°C
Přesnost měření	± 0,5°C
Životnost baterií	topná sezóna
Stupeň krytí	IP20
Výstup	max. 5A (bezpotenciální kontakty)
Pracovní teplota	0°C až +40°C



V případě záručního a požáručního servisu, zašlete výrobek na adresu výrobce.



ELEKTROBOCK
MADE IN CZECH REPUBLIC

ELEKTROBOCK CZ s.r.o.
Bilanenská 1763
Kuřim 664 34
Tel./fax: +420 541 230 216
Technická podpora (do 14h)
Mobil: +420 724 001 633
+420 725 027 685/6

www.elbock.cz